

دفترچه راهنمای مشتری خودروی ساب‌رینا

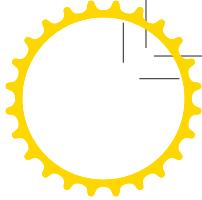

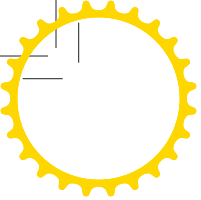

پیش‌گفتار

مقدمه‌ای درباره راهنمای مشتری

باخت خرید این خودرو از شرکت دیارخودرو از شما متشکریم.

این راهنمای کاربر به مدل‌های فعلی سری BJA113/BJA115 شرکت و پارامترهای تجهیزات استاندارد مربوط می‌شود. محتوای برخی از قسمت‌های راهنمای کاربر ممکن است به همه مدل‌های سری BJA113/BJA115 مربوط نشود.

این راهنمای کاربر حاوی اطلاعاتی است که به روزرسانی آن مربوط به زمان چاپ راهنما می‌شود. مسئولیت ویرایش، تفسیر و توضیح این راهنمای کاربر کاملاً بر عهده شرکت است. دیارخودرو همواره به ارتقاء کیفیت خدمات محصولات می‌اندیشد. در صورت تغییر تجهیزات یا عملکرد مدل‌های بعدی، اعلامیه جداگانه‌ای منتشر نمی‌شود. تصاویر موجود در این دفترچه راهنما فقط جنبه نمایشی دارند و از آنها فقط باید به عنوان مرجع استفاده کرد.

در صورتی که درباره عملکرد یا پارامترهای وسیله نقلیه‌تان سوالی دارید، لطفاً سوالاتتان را به یکی از ارائه دهندگان سرویس شرکت ارسال کنید.

اعلامیه ویژه

هر گونه آسیبی که به دلیل عدم استفاده از خودرو مطابق با دستورالعمل‌های ارائه شده در این راهنمای مشتری یا به دلیل عدم تعمیر خودرو توسط افراد مجاز از سوی شرکت ایجاد شده باشد باعث ابطال حقوق کاربر در خصوص درخواست گرامت می‌شود و هر گونه درخواست ضمانت انجام شده از سوی کاربر توسط ارائه‌دهنده سرویس مجاز شرکت رد خواهد شد. کاربر بدون کسب اجازه از سوی شرکت نمی‌تواند به تکتیر یا ذخیره این دفترچه در سیستم عمومی بپردازد، همچنین نمی‌تواند آن را به صورت الکترونیکی یا ضبط شده یا هر صورت دیگری منتشر کند.

توضیحاتی درباره نمادهای خاص

در این راهنمای مشتری، نمادهای زیر برای جلب توجه شما به برخی از دستورالعمل‌های خاص استفاده می‌شود.

 این علامت هشدار نشان می‌دهد که به منظور کاهش جراحات شخصی یا آسیب‌های جدی به خودرو، مرحله (مراحل) ذکر شده باید به طور جدی دنبال شوند یا اطلاعات ارائه شده باید با دقت رعایت شوند.

 علامت بازیافت نشان می‌دهد که محصولات طراحی شده باید تحت آزمایشات سازگاری ایمنی قرار بگیرند تا از آسیب‌های غیرضروری به محیط جلوگیری شود.

توجه: موارد علامت‌گذاری شده با * در متن نشان می‌دهند که ویژگی یا تجهیزات ذکر شده اختیاری هستند یا در برخی از مدل‌های خاص خودرو نصب شدند.

پیش‌گفتار

در شرایط اضطراری:

توجه

لطفاً در مواقع خرابی خودرو اقدامات ایمنی را کاملاً به خاطر داشته باشید:

- در هر کجا هستید، باید کاملاً به خاطر داشته باشید که شرایط ترافیکی و ایمنی جاده را حفظ کنید و باید خودرویتان را از خط اصلی کنار ببرید و در حالت ایده‌آل آن را به ناحیه پارک در کناره جاده هدایت کنید. اگر خرابی در یک تندراه اتفاق افتاد، باید خودروی خود را به ناحیه پارک اضطراری منتقل کنید.
- چراغ چهارتایی هشدار را روشن کنید.
- در صورت امکان، یک تابلوی مثلث خطر یا چراغ چشمک‌زن در فاصله مناسب از خودرو قرار دهید تا به دیگر خودروهای در حال عبور هشدار داده شود در آن مکان خرابی روی داده است (به مقررات قانونی محلی مراجعه کنید)
- مسافران را هدایت کنید که از درب نزدیک به کناره جاده از خودرو خارج شوند تا از هر گونه خطر تصادم با خودروهای در حال عبور جلوگیری شود.

فهرست مطالب

ایمنی و محافظت

- سیستم قفلها و هشدار ۰۰۲
- صندلیها ۰۰۶
- کمربند ایمنی ۰۰۷
- ایریگ جلو ۰۱۱
- ایریگ کناری ۰۱۴
- ایریگ پرده ای ۰۱۴
- سیستم کیسه هوا ۰۱۵
- ستون فرمان ۰۱۶

پ ساختار و عملکردها

- کلیدهای فرمان ۰۱۸
- نمایشگرهای روی داشبورد ۰۱۹
- چراغهای هشدار ۰۲۲
- آینه وسط ۰۲۴
- پنجره‌های خودرو ۰۲۶
- سانروف ۰۲۸
- سیستم تهویه هوا ۰۲۹
- تجهیزات داخلی ۰۳۳
- بار مجاز ۰۳۷

رانندگی و عملکردها

- استارت زدن و رانندگی ۰۴۰
- میدل کاتالیستی ۰۴۲
- رانندگی سازگار با محیط زیست ۰۴۳
- گیربکس دستی ۰۴۴
- یربکس اتوماتیک ۰۴۵
- سیستم سوخت رسانی ۰۴۸
- چراغ‌های نشانگر ۰۵۰
- دستگاه شستشو و برف پاککن ۰۵۲
- چراغ جلو و برف پاککن اتوماتیک ۰۵۵
- سوئیچ کنسول مرکزی ۰۵۶
- سوئیچ فرمان ۰۵۷
- سیستم - ترمز ۰۵۸
- سنسور پارک خودرو ۰۶۲
- سیستم صدا ۰۶۴

تعمیر و نگهداری

- تعمیر و نگهداری ۰۶۶
- باز کردن درب موتور (کاپوت) ۰۶۸

فهرست مطالب

اطلاعات فنی	۰۶۹.....	محفظه موتور
اطلاعات فنی	۰۷۰.....	موتور
۱۰۱.....	۰۷۱.....	سیستم خنک‌کننده
	۰۷۲.....	ترمز
	۰۷۳.....	فرمان هیدرولیک
	۰۷۴.....	باتری
	۰۷۶.....	مخزن آب شیشه شور
	۰۷۷.....	برف پاککن
	۰۷۸.....	تایرها
	۰۸۱.....	تمیز کردن و تعمیر و نگهداری از خودرو
	۰۸۴.....	شماره شناسایی خودرو
	۰۸۵.....	قطعات و لوازم جانبی
		عیوب و راه‌حل‌ها
	۰۸۷.....	راه‌اندازی اضطراری
	۰۸۸.....	بکسل خودرو
	۰۸۹.....	تعویض تایر
	۰۹۱.....	تعویض فیوز
	۰۹۵.....	تعویض لامپ

ایمنی و محافظت

- ۰۰۲.....سیستم قفلها و هشدار
- ۰۰۶.....صندلی‌ها
- ۰۰۷.....کمربند ایمنی
- ۰۱۱.....ایریگ جلو
- ۰۱۴.....ایریگ کناری
- ۰۱۴.....ایرب پرده ای
- ۰۱۵.....سیستم کیسه هوا
- ۰۱۶.....ستون فرمان

کلید و کنترل راه دور

دو کلید در اختیارتان قرار گرفته: یا یک کلید با ریموت کنترل و دیگری بدون ریموت کنترل، و یا هر دو کلید بدون ریموت کنترل.

دکمه بازگشایی قفل

دکمه قفل

کد کلید



⚠ اگر کلیدتان را گم کردید، لطفاً به منظور دریافت کلید جدید، با ارائه‌دهنده مجاز سرویس دیارخودرومحلی‌تان تماس بگیرید.

لطفاً کارت کلیدتان و کلید یدکی را در جای امنی نگهداری کنید. کلیدها را در داخل خودرو رها نکنید!

سیستم هشدار

خودرو شما به سیستم هشدار ضد سرقت پیشرفته و سیستم ضد سرقت الکترونیکی موتور مجهز است. برای اطمینان از حداکثر ایمنی و راحتی عمل، توصیه می‌گردد که با دقت مطالب این قسمت را مطالعه فرمایید تا به طور کامل با ویژگی‌های سیستم و نحوه راه‌اندازی آنها آشنا شوید.

قفل کردن خودرو و فعال کردن سیستم هشدار



از ریموت کنترل برای فرستادن سیگنال رادیویی رمزی به گیرنده درون خودرو استفاده می‌شود:

- دکمه «قفل» را فشار دهید تا سیستم زنگ هشدار فعال شود
- با فشار دادن دکمه «باز کردن قفل» می‌توانید سیستم هشدار را خاموش کنید.

توجه: با فشار دادن دکمه «قفل» می‌توانید به طور هم‌زمان تمام درهای خودرو را قفل کنید، در حالیکه با فشار دادن دکمه «باز کردن قفل» می‌توانید به طور هم‌زمان قفل تمام درهای خودرو را باز کنید.

لازم نیست ریموت کنترل را همرستای خودرو نگهدارید، اما برای اینکه ریموت کنترل عمل کند، وقتی دکمه‌های روی آن را فشار می‌دهید باید در محدوده خاصی از خودرو قرار داشته باشید. لطفاً توجه داشته باشید که محدوده کارکرد ریموت کنترل تحت تأثیر سطح نیروی پاتری آن است. برخی اوقات، عوامل فیزیکی و جغرافیایی نیز تأثیرگذارند. برای احتیاط و ایمنی، لطفاً وقتی به درب‌های خودرو نزدیک می‌شوید از ریموت کنترل استفاده کنید.

قفل کردن

قبل از قفل کردن خودرو، باید مطمئن شوید که تمام دربهای خودرو، پنجرهها، سانروف، کاپوت و درب عقب بسته شده است.

قفل کردن خودرو با استفاده از ریموت کنترل

۱. دکمه قفل را یکبار فشار دهید:

- تمام دربها قفل می‌شوند:
 - سیستم هشدار کنترل می‌کند که تمام دربهای خودرو و درب عقب قفل شده باشد.
 - سیستم ضد سرقت موتور فعال خواهد شد.
 - چراغهای راهنما سه بار روشن می‌شوند و سیستم وارد حالت ضد سرقت می‌شود.
۲. چراغ نشانگر هشدار ضد سرقت روی صفحه کیلومتر شروع به چشمکزدن می‌کند. در ده ثانیه اول این چراغ با سرعت و پس از آن آهسته چشمک می‌زند.

قفل کردن خودرو با استفاده از کلید

مغزی قفل درب طرف راننده را در جهت عقربه‌های ساعت بچرخانید (لطفاً توجه داشته باشید که با چرخاندن مغزی قفل درب طرف سرنشین، سایر دربهای خودرو قفل نمی‌شود. فقط همان درب قفل می‌شود)

- تمام دربها قفل می‌شوند:

باز کردن قفل

- دکمه باز کردن قفل را یک بار فشار دهید، تا قفل تمام دربهای خودرو باز شوند.
- چراغهای راهنما یکبار چشمک می‌زنند و سیستم هشدار خاموش می‌شود.
- با استفاده از کلید مغزی قفل درب طرف راننده را در خلاف جهت عقربه‌های ساعت بچرخانید، سپس تمام دربهای خودرو باز می‌شوند اما سیستم هشدار خاموش نمی‌شود (لطفاً توجه داشته باشید که مغزی قفل درب طرف سرنشین جلو قفل سایر دربهای خودرو را باز نمی‌کند. فقط قفل همان درب باز می‌شود).

توجه: اگر از کلید برای باز کردن قفل استفاده می‌کنید باید طرف پانزده ثانیه کلید را در سوئیچ استارت قرار داده و آن را به طرف دنده «ON» یا دنده شروع یا دنده دیگری بچرخانید، در غیر این صورت زنگ هشدار فعال می‌شود.

توجه: اگر قفل مرکزی عمل نکرد، لطفاً فیوزهای موجود در جعبه فیوز واقع در زیر درب موتور را بررسی کنید. اگر فیوز سوخته باشد، باید آن را تعویض کنید.

دکمه قفل داخلی طرف راننده

سرنشینان می‌توانند برای قفل کردن یا  باز کردن قفل تمام دربهای خودرو از داخل خودرو، دکمه قفل روی دستگیره داخلی درب طرف راننده را فشار دهند.

توجه: دکمه قفل روی دستگیره کناری درب طرف راننده تمام دربهای خودرو را قفل کرده یا قفل آنها را باز می‌کند.

قفل کردن مجدد اتوماتیک و فعال کردن سیستم هشدار

وقتی از ریموت کنترل را برای باز کردن قفل خودکار استفاده می‌کنید، اگر هیچ یک از دربهای خودرو یا درب عقب ظرف سی ثانیه باز نشدند، سیستم هشدار دربهای خودرو را دوباره قفل می‌کند و دوباره وارد حالت هشدار می‌شود و چراغهای راهنما سه بار چشمک می‌زنند.

قفل سرعت

وقتی سرعت خودرو از ۵ کیلومتر در ساعت بیشتر شود، دربهای خودرو قفل می‌شوند. وقتی خودرو را در مقصدتان متوقف می‌کنید و سوئیچ استارت را روی موقعیت «خاموش» قرار می‌دهید، قفل تمام دربهای خودرو به صورت خودکار باز می‌شود.

سوئیچ قفل مرکزی

سوئیچ قفل مرکزی روی پانل سوئیچ بالا بر شیشه طرف راننده قرار دارد تا به راننده کمک کند تمام دربهای خودرو را قفل کرده یا قفل آنها را باز کند.

اصلاحگر قفل ناقص

دو درب جلو دارای اصلاحگر قفل ناقص هستند. به عبارت دیگر، وقتی درها باز هستند، نمی‌توان آنها را با کلید، ریموت کنترل، دکمه قفل دستگیره داخلی یا دکمه قفل مرکزی قفل کرد. هدف از این کار این است که هنگامی که درها قفل هستند و نمی‌توان آنها را از داخل باز کرد، کلیدها در داخل خودرو جا نمانند.

توجه: بعد از باز شدن درب جلو، قسمت داخلی بدنه قفل درب به طور محکم مکانیسم قفل را قفل می‌کند. پس از فعال شدن دکمه قفل کن، موتور روشن می‌شود. بنابراین پس از باز شدن درب جلو، درب را مکرراً قفل نکنید. در غیر این صورت، ممکن است به موتور دکمه قفل کن آسیب برسد.

درب عقب

⚠ هنگامی که درب عقب باز است، رانندگی نکنید. در غیر این صورت، گازهای سمی اگزوز وارد خودرو شده و به سرنشینان آسیب می‌رساند.



- کلید باز کردن قفل روی ریموت کنترل را فشار دهید یا مغزی قفل روی درب طرف راننده را در خلاف جهت عقربه‌های ساعت بچرخانید (لطفاً توجه داشته باشید که با چرخاندن مغزی قفل درب طرف سرنشین جلو، قفل درب پشت باز نمی‌شود فقط قفل همان درب باز می‌شود). و سپس دستگیره باز کردن درب پشت را فشار داده و بچرخانید.

- قفل درب عقب الکتریکی است. وقتی نیروی خودرو تمام می‌شود، می‌توان قاب پانل تریم درب عقب را از داخل خودرو باز کرد و دستگیره باز کردن اضطراری واقع بر روی درب عقب را برای باز کردن قفل فشار دهید (به صورتی که در نمودار زیر نشان داده شده است).



ریموت کنترل

⚠ یک مدار الکترونیکی در داخل ریموت کنترل قرار دارد. بنابراین ریموت کنترل باید ضد ضربه، ضد آب باشد و در مقابل افزایش دما، رطوبت، تابش نور مستقیم خورشید و فرسایش توسط حلالها محافظت شده باشد.

مشخصات باتری: CR2032

عمر ایده‌آل باتری سه سال است. با این وجود عمر مفید باتری به حالت استفاده از آن بستگی دارد. در صورت بروز موقعیت زیر، لطفاً باتری را تعویض کنید.

- فاصله عملکرد به تدریج کوتاهتر شود و عملکرد باتری ضعیف شود.

تعویض باتری

۱. با استفاده از یک آچار کوچک، دستگیره کلید را از دو طرف خالی کلید باز کنید. مراقب باشید به حلقه درزبندی بین دو محفظه بیرونی آسیب نرسانید.



۲. باتری را بیرون بیاورید، و از دست زدن به سطح تماس مدار و بیست‌های باتری خودداری کنید.
۳. باتری جدیدی را نصب کنید و حتماً مراقب باشید که دستتان به سطح باتری تماس پیدا نکند. قبل از نصب باتری، باتری را تمیز کنید.
۴. دوباره ریموت کنترل را نصب کنید. مطمئن شوید که دو محفظه بیرونی درگیر شدند تا از ورود گرد و خاک و به درون ریموت جلوگیری شود.
۵. ریموت کنترل را تعریف کنید.

تعریف ریموت کنترل

اگر ریموت کنترل سیستم هشدار را کنترل نمی‌کند، ممکن است به دلیل عدم تعریف بین سیگنال ارسال شده توسط ریموت کنترل و دستگاه گیرنده داخل سوئیچ استارت باشد.

روش تعریف: وقتی خودرو درهای خودرو قفل نیستند، کلید ریموت کنترل را در قفل استارت قرار دهید و آن را روی موقعیت ON بچرخانید.

قفل کودک

⚠ کودک را به تنهایی در داخل خودرو رها نکنید.

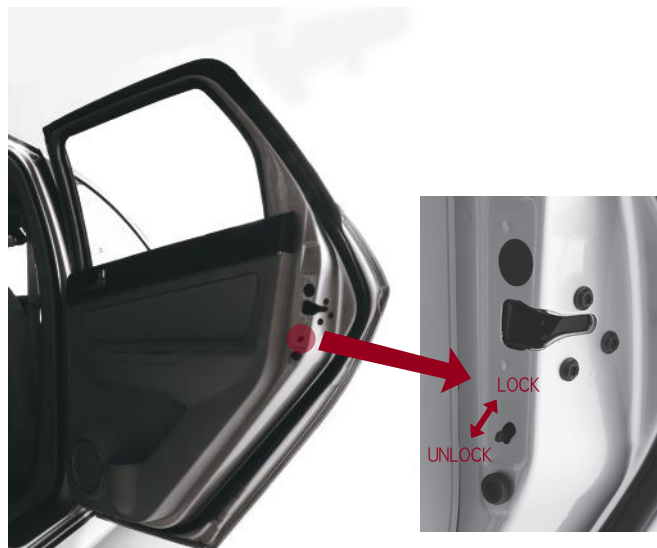

- با قرار دادن دسته الاکلنگی قفل کودک واقع بر روی درب عقب روی موقعیت LOCK، قفل کودک فعال می‌شود.
- پس از فعال شدن قفل کودک، درب‌های عقب را نمی‌توان از داخل باز کرد. اگر کودکی روی صندلی عقب نشسته است، لطفاً قفل کودک را فعال کنید. این می‌تواند از باز شدن درب‌های خودرو به صورت اتفاقی توسط کودک و همچنین بروز تصادف در حین رانندگی جلوگیری کند.
- قرار دادن دسته الاکلنگی قفل کودک واقع بر روی درب عقب روی موقعیت UNLOCK باعث غیرفعال شدن قفل کودک می‌شود.
- وقتی قفل کودک غیرفعال می‌شود، درب‌های عقب را می‌توان از داخل باز کرد.

موقعیت صحیح صندلی

⚠️ برای جلوگیری از خارج شدن خودرو از حالت کنترل و/یا بروز آسیب شخصی، در حین رانندگی از تنظیم صندلی‌ها خودداری کنید.

صندلی راننده و سرنشین جلو باید تا حد ممکن بر اساس موقعیت خاصی به طرف عقب تنظیم شده باشد. موقعیت صندلی ایده‌آل، موقعیتی است که راننده می‌تواند با کمی خم کردن دستان خود، فرمان را بگیرد و موقعیت تکیه‌گاه صندلی باید تا حد امکان عمودی باشد.

⚠️ صندلی سرنشین جلو را خیلی به عقب خم نکنید. وقتی تکیه‌گاه صندلی زاویه‌ای در حدود ۲۳ درجه از موقعیت عمودی تشکیل می‌دهد، کمربند ایمنی بهترین عملکرد را خواهد داشت.

نقش تکیه‌گاه سر، جلوگیری از حرکت سر به طرفین و کاهش جراحات وارده به گردن و سر در هنگام تصادف یا ترمز اضطراری است. تکیه‌گاه سر به شما اطمینان می‌دهد که هنگام رانندگی به راحتی در صندلی قرار گرفته و می‌توانید تمام دستگاه‌ها را کنترل کنید. با تنظیم کردن موقعیت مناسب صندلی، می‌توانید از میزان خطرات بکاهید.

⚠️ تکیه‌گاه سر به شما اطمینان می‌دهد که هنگام رانندگی به راحتی در صندلی قرار گرفته و می‌توانید تمام دستگاه‌ها را کنترل کنید.

هر بار که موقعیت رو به جلو/رو به عقب یک صندلی را تنظیم می‌کنید (حتی اگر فردی روی صندلی قرار ندارد)، صندلی را به عقب و جلو بکشید تا مطمئن شوید که شیارهای لغزنده طرفین به صورت همزمان در موقعیت خود قفل شده‌اند.

⚠️ تأیید وضعیت قفل بعد از تنظیم پشتی صندلی.

هر زمان که زاویه تکیه‌گاه پشت صندلی را تنظیم می‌کنید (حتی اگر هیچ فردی روی صندلی نیست)، تکیه‌گاه پشت صندلی را تکان دهید تا مطمئن شوید که کاملاً قفل شده است.

تکیه‌گاه سر

⚠️ موقعیت بالشتک تکیه‌گاه سر را تنظیم کنید، به گونه‌ای که این بالشتک در پشت سرتان قرار بگیرد، نه پشت گردن‌تان.

موقعیت تکیه‌گاه سر را بالا یا پایین ببرید تا به نحوه صحیح با پشت سرتان تراز شود. برای پایین آوردن موقعیت تکیه‌گاه سر، به صورتی که با فلش در شکل نشان داده شده است دکمه را به پایین و تکیه‌گاه سر را به طرفین فشار دهید. برای بالا آوردن تکیه‌گاه سر، آن را در راستای جهت نشان داده با فلش به سمت بالا ببرید. برای برداشتن تکیه‌گاه سر، به صورتی که با فلش نشان داده شده است دکمه را به سمت پایین فشار دهید و تکیه‌گاه سر را به سمت بالا بکشید.

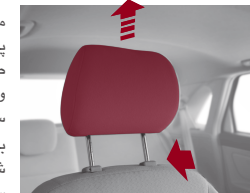

تنظیم صندلی جلو



۱. تنظیم به طرف جلو/عقب: دستگیره باز کردن قفل را بالا ببرید و صندلی را جلو یا عقب بکشید. قبل از رانندگی، مطمئن شوید که موقعیت صندلی قفل شده است.

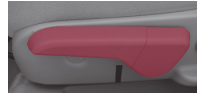

۲. تنظیم ارتفاع (فقط در برخی از مدل‌های خودرو): دستگیره بالا یا پایین بردن بالشتک صندلی را بکشید.

۳. تنظیم تکیه‌گاه پشت صندلی: Pull the handle to adjust the seat to the desired angle.

۴. صندلی عقب: برای کسب اطلاعات درباره صندلی‌های عقب تاشو، به «صندلی عقب تاشو» در صفحه ۳۸ رجوع کنید).



ما با دقت فضای ذخیره‌سازی را در زیر صندلی جلو تعبیه کردیم، که می‌توانید چترتان را در آنجا قرار دهید (فقط در برخی از مدل‌های خودرو).

⚠️ سیستم کیسه هوا یک «دستگاه محافظت دیگری» علاوه بر کمربند ایمنی است. با این وجود نمی‌تواند جایگزین کمربند ایمنی شود. بنابراین راننده و سرنشینان باید کمربند ایمنی‌شان را ببندند. در صورتی که کمربند ایمنی نبندید، کیسه هوا نمی‌تواند نقش محافظتی خود را به طور کامل ایفا کند.

اصول اولیه حوادث ترافیکی

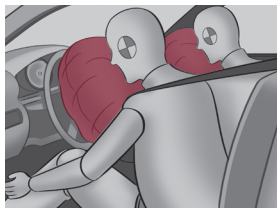

در زیر توضیح مختصری درباره اصول علمی مربوط به تصادفات ناشی از برخورد از جلو آورده شده است. تا زمانیکه که خودرو در حال حرکت است، خودرو و سرنشینان آن دارای انرژی جنبشی هستند. اندازه «انرژی جنبشی» بر اساس سرعت و وزن خودرو و سرنشینان آن تعیین می‌شود. تصور کنید که سرعت خودرو در حال افزایش باشد و وزن نیز زیاد باشد، پس در صورت بروز حوادث ترافیکی انرژی بیشتری باید آزاد شود. سرعت خودرو عامل مهم تری محسوب می‌شود. به عنوان مثال، وقتی سرعت خودرو از ۲۵ کیلومتر در ساعت به ۵۰ کیلومتر در ساعت افزایش می‌یابد، انرژی جنبشی سه برابر می‌شود. در صورتی که هنگام بروز تصادف سرنشینی کمربند ایمنی بسته نباشد، تمام انرژی جنبشی در برخورد با سایر اشیاء موجود تخلیه می‌شود. که نتیجه آن آسیب جدی به سرنشین است یا حتی ممکن است زندگیش به خطر بیفتد. حتی در صورت رانندگی در سرعت پایین، باید کمربند ایمنی‌تان را ببندید. حتی اگر با سرعت ۲۰ الی ۵۰ کیلومتر در ساعت رانندگی می‌کنید، در صورت بروز تصادف نیرویی که به بدن شما وارد می‌شود ممکن است هنوز بیش از ۱۰۰۰۰ نیوتن باشد. این معادل یک تن (۱۰۰۰ کیلوگرم) است. وقتی سرعت خودرو بالاتر باشد، نیروی وارده بدن شما نیز بیشتر خواهد بود. به عبارت دیگر، اگر سرعت خودرو دو برابر شود، نیروی وارد به بدنتان چهاربرابر می‌شود.

کمربند ایمنی

مطمئن شوید که تمام کمربندهای ایمنی محکم و به درستی بسته شده‌اند—بستن نادرست کمربند باعث افزایش خطر جراجت جدی یا مرگ در یک برخورد می‌شود.

لطفاً دستورالعمل‌های زیر و پیشنهادات ارائه شده در صفحه قبلی در قسمت «ایمنی و کمربندهای ایمنی» را مطالعه کنید.

کمربند ایمنی

کمربندهای ایمنی نصب شده در خودرو برای سرنشینان بزرگسال مورد استفاده قرار می‌گیرند. از هر کمربند ایمنی فقط می‌توان برای یک سرنشین استفاده کرد.

لطفاً به نکات مهم زیر توجه کنید:

- مطمئن شوید که تمام سرنشینان در حین رانندگی کمربندشان را بسته‌اند، حتی اگر مسافت کوتاهی را رانندگی می‌کنید.
- کمربند ایمنی را به گونه‌ای تنظیم کنید که باز نشود. برای اطمینان از عملکرد کمربند ایمنی، کمربند باید پیوسته به طور محکم روی بدن قرار داشته باشد.
- محل خروج کمربند ایمنی باید تا حد ممکن در کنار نشیمن‌گاه شما قرار داشته باشد (این قسمت نباید روی شکم شما باشد)، به گونه‌ای که مستقیماً از روی پاهایتان رد شود. مطمئن شوید که کمربند ایمنی به طور مورب از روی شانه‌هایتان رد شود اما به گردنتان فشار وارد نکند.
- کمربند ایمنی روی از روی سرتان، اشیای تیز و شکننده موجود در لباس‌تان مانند خودکار، کلید، عینک و غیره عبور ندهید.
- پس از آسیب‌دیدگی شدید کمربند ایمنی یا مشاهده آثار پوسیدگی روی آن باید کل قسمت کمربند ایمنی را تعویض کرد.
- در صورت امکان از کمربند ایمنی برای محکم کردن اشیاء روی صندلی استفاده کنید. در صورت بروز حوادث ترافیکی، اشیاء محکم نشده روی صندلی‌ها می‌توانند صدمات جدی وارد کنند.
- از خم کردن کمربند ایمنی یا ایجاد مانع در سر راه آن خودداری کنید. در غیر این صورت این کارها از عملکرد صحیح آن جلوگیری می‌کنند.
- در حین رانندگی، سرنشین جلو نباید تکیه‌گاه پشت صندلیش را خیلی به عقب خم کند. وقتی تکیه‌گاه صندلی زاویه‌ای در حدود ۲۳ درجه از موقعیت عمودی تشکیل می‌دهد، کمربند ایمنی بهترین تأثیر را خواهد داشت.
- از ورود اشیای خارجی به خصوص باقیمانده مواد غذایی یا نوشیدنی‌ها در گیره قفل کمربند ایمنی خودداری کنید. این اشیاء روی عملکرد گیره قفل تأثیر می‌گذارند.
- وقتی خانم بارداری کمربند ایمنی می‌بندد، محل خروج کمربند ایمنی باید تا حد امکان پایین باشد و در موقعیت خطرناکی قرار نداشته باشد. در موارد پزشکی مشکوک، با پزشک مشورت کنید.



بستن صحیح کمربند ایمنی می‌تواند به طور مؤثری از خانهای باردار محافظت کند.

بستن کمر بندی ایمنی

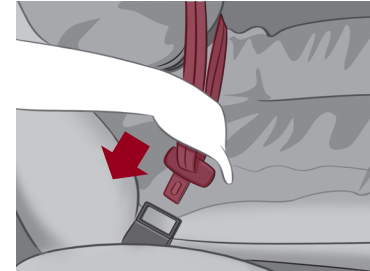

کمر بند ایمنی را آهسته و یکنواخت از قفسه سینه‌تان عبور داده و از روی شانه‌هایتان بکشید، مطمئن شوید که کمر بند خم نشده باشد سپس زیانه قفل کمر بند را در نزدیکترین قلاب به مسافر وارد کنید - صدای «کلیک» نشان می‌دهد که کمر بندی به طور ایمن قفل شده است.

هر کمر بند ایمنی سه نقطه‌ای مجهز به دستگاه جمع‌کننده کمر بند اتوماتیک است. وقتی کمر بند را به آهستگی می‌کشید، این دستگاه جمع‌کننده اتوماتیک به شما اطمینان می‌دهد که کمر بند آزادانه در یک محدوده خاص حرکت می‌کند. با این وجود، هنگام ترمز ناگهانی، دستگاه جمع‌کننده خودکار، کمر بند ایمنی را قفل می‌کند. وقتی خودرو شتاب می‌گیرد، یا هنگام رانندگی در نواحی کوهستانی یا پیچ‌ها، دستگاه جمع‌کننده اتوماتیک برای اطمینان از ایمنی سرنشینان درون خودرو، کمر بند را قفل می‌کند.

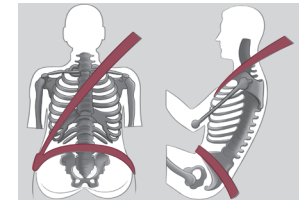
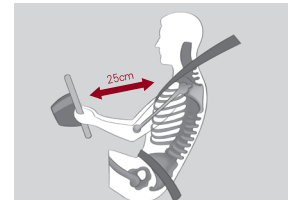

⚠️ توجه: در صورت امکان، سرنشینان صندلی عقب باید موقعیتشان را تنظیم کنند به گونه‌ای که وقتی کمر بند ایمنی را از روی شانه‌هایشان عبور می‌دهند تسمه آن به گردنشان فشاری وارد نکند.

کمر بند ایمنی برای استفاده روی قسمت‌های استخوانی بدن طراحی شده است (مانند لگن، سینه و شانه‌ها) و وقتی صندلی تقریباً در یک موقعیت عمودی قرار دارد کمر بند باید به طور ایمن بسته شود. اجازه ندهید سرنشین جلو هنگام حرکت خودرو صندلیش را بیش از حد به عقب مایل کند.

باز کردن کمر بند ایمنی

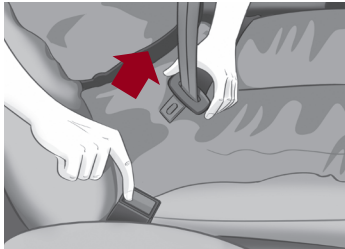

با انگشتان دکه قرمز رنگ روی قفل کمر بند را فشار دهید، سپس زیانه قفل با حرکت فوری بیرون می‌آید. زیانه قفل را با دستتان نگه دارید و آهسته آن را به عقب بکشید. به این صورت دستگاه جمع‌کن اتوماتیک می‌تواند کمر بند را راحت‌تر جمع کند.

مکانیسم تنظیم ارتفاع کمر بند ایمنی

مکانیسم تنظیم ارتفاع کمر بند ایمنی می‌تواند به شما کمک کند کمر بند ایمنی سه نقطه‌ای را متناسب با ارتفاع بدنتان در محدوده شانه‌هایتان تنظیم کنید. لطفاً وقتی خودرو متوقف است کمر بند ایمنی‌تان را تنظیم کنید. در غیر این صورت، خطر حوادث ترافیکی وجود دارد!

پیش‌کشنده کمربند ایمنی (فقط در برخی از مدل‌های خاص خودرو)

⚠️ از پیش‌کشنده کمربند ایمنی فقط یکبار می‌توان استفاده کرد. پس از استفاده، باید توسط یک ارائه‌دهنده سرویس دیارخودرو مجاز تعویض شود. عدم تعویض به موقع پیش‌کشنده باعث تضعیف عملکرد سیستم ایمنی صندلی جلو می‌شود. تمام عملکردهای سیستم و همچنین پیاده‌کردن قسمت‌های مختلف سیستم به منظور تعمیر سایر بخش‌ها باید توسط یک ارائه‌دهنده سرویس مجاز دیارخودرو انجام شود.

پیش‌کشنده کمربند ایمنی و کیسه هوا با هم فعال می‌شوند تا در صورت برخوردهای شدید از جلو (به «کیسه هوای جلو» در صفحه ۱۱ رجوع کنید)، محافظت بیشتری ارائه شود.

پیش‌کشنده به صورت اتوماتیک کمربند ایمنی را محکم می‌کند. این می‌تواند شلی کمربند ایمنی در قسمت‌های پا و قسمت‌های بالای بدن کاهش دهد و در نتیجه در صورت بروز برخوردهای شدید، از حرکت رو به جلو حامل کمربند ایمنی کاسته می‌شود.

توجه: در صورت بروز برخوردهای سبک، پیش‌کشنده کمربند ایمنی عمل نمی‌کند. در صورت بروز برخوردهای سبک از جلو، برخورد از طرفین، برخورد از پشت یا واژگونی خودرو، به عنوان مثال تمام برخوردهایی که در آن نیروی عملکرد جلویی خودرو شدید نیست، سیستم پیش‌کشنده کمربند ایمنی را فعال نمی‌کند.

چراغ اخطار کیسه هوای روی داشبورد شما را از نقص پیش‌کشنده کمربند ایمنی مربوطه مطلع می‌کند (به «چراغ اخطار کیسه هوای» صفحه ۲۲ رجوع کنید).

توجه: بعد از بروز هر گونه برخورد، حتماً کمربند ایمنی و پیش‌کشنده را بررسی کنید. در صورت لزوم از یک ارائه‌دهنده سرویس مجاز دیارخودرو بخواهید آن را تعویض کند.

توجه:

- پس از فعال شدن پیش‌کشنده کمربند، دودی از پیش‌کشنده خارج می‌شود. با این وجود، این به معنی آتش‌سوزی خودرو نیست.
- هنگام دور انداختن هر یک از قطعات خودرو، باید اقدامات ایمنی مربوطه را رعایت کنید. می‌توانید درباره این اقدامات احتیاطی با یک ارائه‌دهنده سرویس دیارخودرو مشورت کنید.

تنظیم ارتفاع کمربند ایمنی

دکمه را فشار دهید و کمربند را بالا و پایین بکشید تا قسمت شانه آن تقریباً از وسط شانه‌هایتان رد شود (کاملاً مطمئن شوید که از روی گردنتان رد نشده باشد)!



اخطار! هنگام رانندگی، نباید کمربند را تنظیم کنید! در غیر این صورت، ممکن است تصادفاتی روی دهد که باعث ایجاد جراحت یا حتی مرگ سرنشینان شود!

کنترل خودرو

هنگام فروش خودروتان، لطفاً حتماً به مالک جدید بگویید که خودرو به یک پیش‌کشنده مجهز است و اینکه پیش‌کشنده باید پس از ده سال توسط پرسنل مجاز مورد بازرینی و تعویض قرار گیرد.

اگر قصد اوراق کردن خودرو را دارید، پیش‌کشنده غیرفعال آن می‌تواند خطر ایجاد کند. قبل از اوراق کردن خودرو، باید پیش‌کشنده توسط افراد متخصص در محیط خاصی از خودرو جدا شود.

تعمیر و نگهداری از کربند ایمنی

⚠️ وقتی علائم ترک‌خوردگی روی کربندی ایمنی پدیدار می‌شود، مونتاژ کربند ایمنی باید تعویض شود.

به طور مرتب علائم ترک‌خوردگی، شکستگی و فرسودگی روی کربندی ایمنی را بررسی کنید و به این نقاط ثابت شده و دستگاه تنظیم به طور خاص توجه کنید. از رنگ کردن یا سفید کردن کربند ایمنی خودداری کنید و از ریختن روغن موتور یا دیگر مواد شیمیایی روی کربند جلوگیری کنید.

سه آزمایش برای بررسی کربند ایمنی:

۱. بعد از محکم کردن کربند ایمنی، به سرعت کربند ایمنی را از قسمت گیره قفل بکشید، کربند ایمنی باید محکم قفل شود.
 ۲. وقتی کربند ایمنی باز است، کل کربند را بیرون بکشید. بررسی کنید آیا به صورت راحت و روان کار می‌کند، آیا علائم فرسودگی و شکستگی روی کربند وجود دارد. کربند را جمع کنید و بررسی کنید آیا عمل جمع شدن به راحتی و به صورت مداوم انجام می‌شود و به اتمام می‌رسد.
 ۳. زیانه قفل را بگیریید و به سرعت کربند ایمنی را به سمت جلو فشار دهید. مکانیسم قفل باید بتواند به صورت اتوماتیک کربند را قفل کرده و از بیرون کشیده شده آن جلوگیری کند.
- اگر کربند در یکی از این آزمایش‌ها عملکرد خوبی نداشت، باید فوراً با ارائه‌دهنده سرویس دیارخوردو مجاز برای بررسی کربند تماس بگیریید.

هماهنگی بین صندلی کودک و کربند ایمنی

صندلی‌های کودک 0+/:

صندلی کودکی که می‌توان آن را روی یک موقعیت افقی تنظیم کرد برای نوزدان کمتر از ۹ ماه و با وزن کمتر از ۱۰ کیلوگرم و نوزادانی که کمتر از ۱۸ ماه سن دارند و دارای وزن کمتر از ۱۲ کیلوگرم هستند مناسب است.

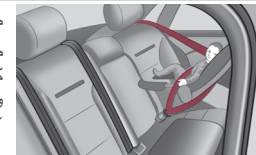

صندلی‌های کودک رده ۲-۱ باید به نحو صحیح به همراه کربند ایمنی استفاده شوند. علاوه بر این، فقط زمانی که کربند ایمنی به نحو صحیح بسته شده باشد می‌تواند محافظت لازم را برای کودک ارائه کند.

صندلی‌های کودک رده ۲
صندلی‌های کودک رده ۱ برای کودکان کمتر از ۴ سال
با وزن ۹ تا ۱۸ کیلو استفاده می‌شود. به طور ایده‌آل،
چنین صندلی‌های کودک باید برخلاف جهت مسیر حرکت
خودرو قرار گرفته باشند یا دارای میز ایمنی باشند.



صندلی‌های کودک رده ۲:
صندلی‌های کودک رده ۲ برای کودکان کمتر از ۷ سال و
با وزن ۱۵ تا ۲۵ کیلوگرم استفاده می‌شود. به طور ایده‌آل،
صندلی‌های رده ۲ باید به همراه یک کربند ایمنی سه
نقطه‌ای استفاده شود.

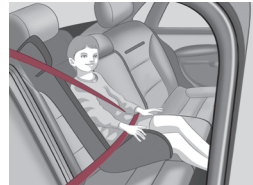

اخطار!

قسمت شانه‌های کربند ایمنی باید تقریباً از وسط شانه‌ها عبور کند. هیچ کربندی نباید اطراف گردن بسته شود. قسمت پایین کربند باید روی نشیمن‌گاه کودک را پوشانده و نزدیک بدنش باشد. اما نباید آن را روی شکم کودک بست. در صورت لزوم باید کربند را کمی محکم‌تر بست.

صندلی‌های کودک رده ۳:

صندلی‌های کودک رده ۳ برای کودکان کمتر از ۷ سال و با وزن ۲۲ تا ۳۶ کیلوگرم و قد کمتر از ۱۵۰ سانتی‌متر استفاده می‌شود. به طور ایده‌آل، صندلی‌های رده ۳ باید به همراه یک بالشتکی صندلی و کربند ایمنی سه نقطه‌ای استفاده شود.



⚠️ صندلی‌های کودک باید مطابق با شرایط مجاز و دستورالعمل‌های سازنده صندلی کودک نصب و استفاده شوند. صندلی‌های کودک باید از استاندارد ECE-R44/03 استفاده برخوردار باشند. (توجه: ECE-R نشانگر استانداردهای خودرو و ضوابط کمیسیون انرژی اروپا است.)

⚠️ سرنشین جلو نباید با، زانو یا سایر قسمت‌های بدنش را روی کیسه هوای جلو یا در قسمت کیسه هوای جلو قرار دهد.

موقعیت نشستن

برای اطمینان از بهترین عملکرد محافظتی در صورت بروز برخورد سنگین، کیسه هوای جلو باید در مدت زمان مشخصی باز شود.

اگر سرنشین به ایریگ جلو نزدیک باشد، در اثر باز شدن و بزرگ شدن ایریگ به صورت وی یا سایر قسمت‌های بدنش ضربه وارد می‌شود.

⚠️ برای کاهش جراحات ناشی از باز شدن کیسه هوای جلو، باید کمربندی ایمنی راننده و سرنشین جلو به طور ثابت بسته باشد. علاوه بر این، راننده و سرنشین جلو باید موقعیت صندلی‌شان را به گونه‌ای تنظیم کنند که فاصله مناسبی بین آنها و کیسه هوای جلو وجود داشته باشد.

کیسه هوای جلو چگونه کار می‌کند؟

در صورت برخورد خودرو، ECU ایریگ جلو کاهش یا افزایش شتاب ایجاد شده در اثر برخورد را بررسی کرده و تصمیم می‌گیرد که ایریگ باز شود یا خیر.

اینکه آیا کیسه هوای جلو کار می‌کند یا خیر به سرعت خودرو بستگی ندارد بلکه به شیئی که خودرو با آن تصادف کرده، جهت برخورد و سرعت کاهش شتاب خودرو بستگی دارد. بنابراین برخی از برخوردهای سبک ممکن است باعث ایجاد جراحاتی شوند زیرا کیسه هوای جلو در این گونه برخوردها باز نمی‌شود. اما برخی از آسیب‌های ساختاری نسبتاً جزئی نیز ممکن است در اثر باز نشدن کیسه هوای جلو ایجاد شود.

در صورت بروز برخورد سنگین از جلو، کیسه هوای جلو و کمربند ایمنی عمل کرده و محافظت لازم را ارائه می‌کنند.

توجه: کیسه هوای جلو برای محافظت در برابر ضربات وارده از عقب، ضربات سبک از جلو یا ضربات جانبی طراحی نشده است همچنین این کیسه در صورت واژگونی خودرو محافظتی ارائه نمی‌کند. وقتی خودرو به شدت ترمز می‌کند، از جاده‌های پر دست‌انداز یا از قسمت‌های گود عبور می‌کند، کیسه هوای جلو نقش محافظتی خود را ارائه نمی‌کند.

کیسه هوای جلو

⚠️ کیسه هوای جلو فقط در صورت ضربات سنگین از قسمت جلو، محافظت بیشتری را ارائه می‌کند. این کیسه هوا نمی‌تواند حایگزین کمربند ایمنی شود.



ایریگ، صندلی راننده

ایریگ، صندلی کمک راننده
فقط محدود به برخی مدل های خودرو

این خودرو به دو ایریگ جلو مجهز است: یک ایریگ جلوی راننده و یک ایریگ جلوی سرنشین، که به ترتیب در مرکز فرمان و داشبورد بالای جعبه داشبورد نصب شده‌اند.

اگر وضعیت نشستن سرنشین جلو عادی باشد و کمربند ایمنی خود را به نحو صحیح بسته باشد، هنگام برخورد سنگین خودرو، کیسه هوای جلو محافظت بیشتری را برای قسمت سینه و صورت راننده یا سرنشین جلو ارائه می‌کند.

توجه: کیسه هوای جلو در مدت زمان بسیار کوتاهی باز و جمع می‌شود. بنابراین در صورت بروز ضربه دوم که ممکن است متعاقب ضربه اول رخ دهد، این کیسه نمی‌تواند نقش محافظتی ارائه کند.

برای اطمینان از اینکه کیسه هوای جلو به درستی باز شده و رها می‌شود، بین کیسه هوای جلو و سرنشین نباید مانعی وجود داشته باشد.

موقعیت صحیح صندلی

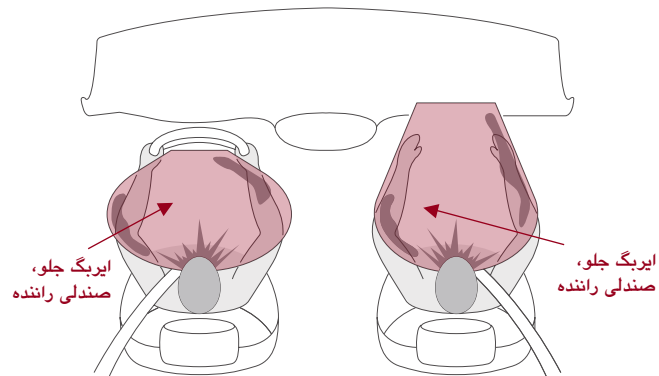

کیسه هوای جلو فوراً و با نیروی شدیدی به همراه صدای بسیار بلندی باز می‌شود. سیستم محدودکننده ایریگ جلوی باز شده به همراه کمربند ایمنی، دامنه حرکت سرنشین جلو را محدود می‌کند و به این ترتیب خطر آسیب‌دیدگی سر و بدن او کاهش می‌یابد.

توجه: بعد از باز شدن کیسه هوای جلو، برخی از قسمت‌های آن داغ می‌شود. قبل از خنک شدن کیسه هوا به آن دست نزنید.

پس از باز شدن کیسه هوای جلو، ذرات کوچکی به همراه آن آزاد می‌شوند. این نشانه معیوب بودن خودکار نیست. با این وجود، این ذرات کوچک باعث ایجاد درد در روی پوست می‌شوند و باید کاملاً چشم‌ها و پوست کیود شده را شست. کیسه هوای جلو به محض باز شدن بسته می‌شود. این به راننده اطمینان می‌دهد که دید جلوی او مسدود نمی‌شود.

موقعیت نشستن

برای اطمینان از بهترین عملکرد محافظتی در صورت بروز برخورد سنگین، کیسه هوای جانبی باید در مدت زمان مشخصی باز شود. اگر سرنشین زیاد به ایریگ جانبی نزدیک باشد، در اثر باز شدن و بزرگ شدن ایریگ به صورت وی یا سایر قسمت‌های بدنش ضربه وارد می‌شود.

کیسه هوای جانبی چگونه کار می‌کند؟

وقتی خودرو مورد برخورد از طرفین قرار می‌گیرد، ECU بر اساس سیگنال‌هایی که به طور همزمان توسط حسگر برخورد جانبی و حسگر شتاب داخل واحد کنترل‌کننده شناسایی می‌شود، تصمیم می‌گیرد آیا ایریگ جانبی باز شود یا خیر.

اینکه آیا کیسه هوای جانبی کار می‌کند یا خیر به سرعت خودرو بستگی ندارد بلکه به شیئی که خودرو با آن تصادف کرده، جهت برخورد و سرعت کاهش شتاب خودرو بستگی دارد. بنابراین برخی از برخوردهای سبک ممکن است باعث ایجاد جراحاتی شوند زیرا کیسه هوای جانبی در این گونه برخوردها باز نمی‌شود. اما برخی از آسیب‌های ساختاری نسبتاً جزئی نیز ممکن است در اثر باز نشدن کیسه هوای جانبی ایجاد شود.

در صورت بروز برخورد سنگین از طرفین خودرو، کیسه هوای جانبی و کمربند ایمنی عمل کرده و محافظت لازم را ارائه می‌کنند.

توجه: کیسه هوای جانبی برای محافظت در برابر ضربات وارده از جلو، ضربات از عقب یا ضربات سبک از طرفین طراحی نشده است همچنین این کیسه در صورت واژگونی خودرو محافظتی ارائه نمی‌کند. وقتی خودرو به شدت ترمز می‌کند، از جاده‌های پر دست‌انداز یا از قسمت‌های گود عبور می‌کند، کیسه هوای جلو نقش محافظتی خود را ارائه نمی‌کند.

کیسه هوای جانبی فوراً و با نیروی شدیدی به همراه صدای بسیار بلندی باز می‌شود. سیستم محدودکننده کیسه هوای جانبی به همراه کمربندی ایمنی دامنه حرکت راننده و سرنشین جلو را محدود می‌کند و در نتیجه جراحات سینه را کاهش می‌دهد.

⚠ توجه: بعد از باز شدن کیسه هوای جانبی، برخی از قسمت‌های آن داغ می‌شود. قبل از خنک شدن کیسه هوا به آن دست نزنید.

پس از باز شدن کیسه هوای جانبی، ذرات کوچکی به همراه آن آزاد می‌شوند. این نشانه معیوب بودن خودکار نیست. با این وجود، این ذرات کوچک باعث ایجاد درد در روی پوست می‌شوند و باید کاملاً چشمپوشا و پوست کیود شده را شست. کیسه هوای جانبی به محض باز شدن بسته می‌شود. این به راننده و سرنشین جلو اطمینان می‌دهد که دید جلوی آنها مسدود نمی‌شود.

کیسه هوای جانبی (فقط در برخی از مدل‌های خاص خودرو)

⚠ کیسه هوای جانبی فقط در صورت برخورد سنگین از طرفین، محافظت بیشتری را ارائه می‌کند. این کیسه هوا نمی‌تواند حایکترین کمربند ایمنی شود.



ایریگ بغل

برخی از مدل‌های این خودرو مجهز به دو کیسه هوای جانبی هستند: یک کیسه هوای جانبی راننده و یک کیسه هوای جانبی سرنشین جلو که به ترتیب در قسمت بیرونی تکیه‌گاه پشت راننده و تکیه‌گاه پشت سرنشین جلو قرار دارند.

اگر وضعیت نشستن راننده و سرنشین جلو عادی باشد و کمربند ایمنی‌شان را به نحو صحیح بسته باشد، هنگام برخورد سنگین خودرو، کیسه هوای جلو محافظت بیشتری را برای قسمت سینه و صورت راننده یا سرنشین جلو ارائه می‌کند.

توجه: کیسه هوای جانبی در مدت زمان بسیار کوتاهی باز و جمع می‌شود. بنابراین در صورت بروز ضربه دوم که ممکن است متعاقب ضربه اول رخ دهد، این کیسه نمی‌تواند نقش محافظتی ارائه کند.

برای اطمینان از اینکه کیسه هوای جانبی به درستی باز شده و بزرگ می‌شود، بین کیسه هوای جانبی و سرنشین نباید مانعی وجود داشته باشد.

⚠ سرنشین جلو نباید با، زانو یا سایر قسمت‌های بدنش را روی کیسه هوای جانبی یا در قسمت کیسه هوای جانبی قرار دهد.

ایریگ پرده ای (فقط در برخی از مدل‌های خاص خودرو)

! ایریگ پرده ای فقط در صورت برخورد شدید از طرفین، محافظت بیشتری را ارائه می‌کند. این کیسه هوا نمی‌تواند جایگزین کمربند ایمنی شود.

برخی از مدل‌های این خودرو به دو ایریگ پرده ای مجهز هستند: یک ایریگ پرده ای سمت چپ و دیگری ایریگ پرده ایسمت راست که به ترتیب روی لبه‌های سقف خودرو بین ستون A و C نصب شدند.

اگر وضعیت نشستن راننده و سرنشین جلو عادی باشد و کمربند ایمنی‌شان را به نحو صحیح بسته باشند، هنگام برخورد شدید خودرو، ایریگ پرده ای محافظت بیشتری را برای قسمت سر راننده یا سرنشین جلو ارائه می‌کند.

توجه: ایریگ پرده ای در مدت زمان بسیار کوتاهی باز و جمع می‌شود. بنابراین در صورت بروز ضربه دوم که ممکن است متعاقب ضربه اول رخ دهد، این کیسه نمی‌تواند نقش محافظتی ارائه کند.

برای اطمینان از اینکه ایریگ پرده ای به درستی باز شده و بزرگ می‌شود، بین ایریگ پرده ای و سرنشین نباید مانعی وجود داشته باشد.

! سرنشین جلو نباید با، زانو یا سایر قسمت‌های بدنش را روی ایریگ پرده ای یا در قسمت ایریگ پرده ای قرار دهد.

موقعیت نشستن

برای اطمینان از بهترین عملکرد محافظتی در صورت بروز برخورد شدید، ایریگ پرده ای باید در مدت زمان مشخصی باز شود.

اگر سرنشین زیاد به ایریگ پرده ای نزدیک باشد، در اثر باز شدن و بزرگ شدن ایریگ به سر وی یا سایر قسمت‌های بدنش ضربه وارد می‌شود.

قطعات سیستم کیسه هوا به تداخل فیزیکی و الکترونیکی بسیار حساس هستند. پیشنهاد می‌شود در صورت بروز شرایط زیر، برای دریافت کمک و راهنمایی به یک سرویس مجاز دیارخودرو بروید:

- قطعات یا سیم‌های رسانای نزدیک قطعات کیسه هوا از جمله، فرمان، ستون فرمان، صندلی‌های جلو، صفحه تجهیزات، داشبورد و غیره پیاده یا تعمیر شوند.
- قطعات الکتریکی مانند تلفن‌های همراه، رادیوی دو کاناله یا یک سیستم سرگرمی داخل خودرو نصب شده باشد.
- قطعات قسمت جلوی خودرو پیاده یا در این قسمت نصب شده باشند.
- صندلی جلو، پیاده، تعویض یا نصب شده باشد.

⚠️ هیچ یک از قطعات کیسه هوا را تعمیر، پیاده یا تعویض نکنید. این کار ممکن است در کار سیستم اختلال ایجاد کرده و باعث ایجاد جراحات شخصی شود.

کنترل خودرو

هنگام فروش خودرو، لطفاً حتماً به مالک جدید بگویید که خودرو به سیستم کیسه هوا مجهز است و تاریخ تعویض سیستم کیسه هوا را به او اطلاع دهید.

در صورتی که خودرو قرار است اوراق شود، کیسه‌های هوای بازنشده آن خطرات احتمالی را در پی خواهند داشت. قبل از اوراق کردن خودرو، باید کیسه‌های هوایی باز نشده توسط افراد متخصص در محیط خاصی با رعایت نکات ایمنی باز شوند.

چراغ هشدار کیسه هوا

چراغ هشدار کیسه هوای روی نمایشگرهای داشبورد هر گونه نقص کیسه هوای و پیش‌کشنده کمربند ایمنی را به شما اطلاع می‌دهد. وقتی سوئیچ استارت به سمت ON چرخانده می‌شود، چراغ هشدار شناسایی خودکار سیستم پس از چند ثانیه روشن ماندن خاموش می‌شود. علائم زیر نشان می‌دهد که در سیستم عیب و نقصی وجود دارد و کیسه هوا و پیش‌کشنده کمربند ایمنی ممکن است در صورت بروز برخورد به درستی کار نکنند. در موقعیت‌های زیر، باید به منظور بررسی سیستم به یک ارائه‌دهنده سرویس BAIC مجاز مراجعه کنید:

- وقتی سوئیچ استارت به سمت ON چرخانده می‌شود، چراغ هشدار روشن نمی‌شود.
- وقتی سوئیچ استارت به سمت ON چرخانده می‌شود، چراغ هشدار پس از روشن ماندن به مدت چند ثانیه، خاموش نمی‌شود.
- وقتی خودرو حرکت می‌کند، چراغ هشدار روشن می‌شود.

اطلاعات سرویس

ده سال بعد از تولیدخودرو (یا پس از تعویض سیستم ایربگ آن)، برخی قطعاتش باید توسط یک ارائه‌دهنده سرویس دیارخودرو مجاز تعویض شود.

علاوه بر این در صورت بروز شرایط زیر، لطفاً با ارائه‌دهنده سرویس مجاز دیارخودرو تماس بگیرید:

- کیسه هوا باز شود.
- قسمت جلو یا کنار خودرو آسیب دیده باشد (کیسه هوا در موقعیت مربوطه باز نشود).
- علائم آسیب‌دیدگی در پوشش قطعه ایربگ مشاهده شود.

تنظیم فرمان

وقتی خودرو در حال حرکت است، لطفاً فرمان را تنظیم نکنید. این کار بسیار خطرناک است!



زاویه فرمان را می‌توانید متناسب با موقعیت رانندگی‌تان تنظیم کنید:

۱. وقتی خودرو ساکن است، میله قفل را به پایین فشار دهید تا فرمان رها شود.
 ۲. فرمان را به یک وضعیت راحت ببرید (بالا یا پایین) و مطمئن شوید که روی داشبورد دید واضحی دارید.
 ۳. در پایان تنظیم، میله قفل را به سمت بالا بکشید تا موقعیت فرمان قفل شود.
- برای توضیحاتی در خصوص سیستم صدا و کلیدهای عملکردی حرکت (در صورت وجود) فرمان، لطفاً به قسمت مربوط به سیستم کنترل صدا رجوع کنید.

ساختار و عملکردها

- ۰۱۸..... کلیدهای فرمان
- ۰۱۹..... نمایشگرهای روی داشبورد
- ۰۲۲..... چراغ‌های هشدار
- ۰۲۴..... آینه وسط
- ۰۲۶..... پنجره‌های خودرو
- ۰۲۸..... سانروف
- ۰۲۹..... سیستم تهویه هوا
- ۰۳۳..... تجهیزات داخلی
- ۰۳۷..... بار مجاز

کلیدهای کنترل



- ۱. کلید کنترل ارتفاع چراغ جلو
- ۲. کلید تنظیم نور عقب
- ۳. کلید ریموت کنترل صدا (فقط در مدل‌های خودرو I۵۱، I۵۱)
- ۴. کلیدهای کنترل حرکت (آپشن)
- ۵. کلید کنترل تهویه هوا
- ۶. صفحه کنترل صدا
- ۷. کلید چهارچراغی
- ۸. کلید کنترل شستشو و برف‌پاکن
- ۹. کلید کنترل چراغ‌ها

۵ نمایشگر LCD

نمایشگر LCD اطلاعات زیر را نشان می‌دهد: کل مسافت پیموده شده، مسافت‌های جزئی A و B، مصرف سوخت لحظه‌ای، مصرف سوخت متوسط، مسافت رانندگی، نمایشگر دنده و حالت انتقال قدرت، مسافت و جهت رادار دنده عقب، زمان و تاریخ، فاصله تا سرویس بعدی. رابط اولیه پیش‌فرض به صورت زیر است. این رابط به شش قسمت نمایشگر تقسیم می‌شود:

⚠️ وقتی دمای محیط اطراف خودرو کمتر از منفی ۲۰ درجه سانتی‌گراد باشد، به خصوص هنگام روشن کردن خودرو در محیطی با دمای پایین، نمایشگر LCD کمی مات است. لطفاً اتومبیل را زمانی حرکت دهید که گرم شده باشد و نمایشگرها به وضوح قابل مشاهده باشند.

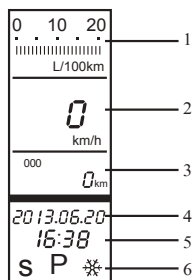

(۱) مصرف سوخت لحظه‌ای را نشان می‌دهد.

مصرف سوخت لحظه‌ای: مصرف لحظه‌ای سوخت خودرو هنگامی که در حال حرکت است، به صورت جدول عمودی و فقط برای اطلاع راننده نشان داده می‌شود.

(۲) سرعت لحظه‌ای، مسافت رانندگی و - سنسور دنده عقب را نشان می‌دهد. سرعت لحظه‌ای و مسافت رانندگی را می‌توان تغییر داد.

مسافت رانندگی: مسافتی را نشان می‌دهد که خودرو می‌تواند بر اساس میزان سوخت باقیمانده در مخزن سوخت آن را بپیماید. بر اساس تفاوت‌های محیطی جاده مانند حرکت در سرازیری‌ها و سراسیبی‌ها و نوسانات سطح سوخت، ممکن است در نمایش مسافت رانندگی خطاهایی رخ دهد. مقدار نشان داده شده فقط جنبه اطلاعاتی دارد.

مسافت تا سرویس‌بعدی: مسافت تا سرویس بعدی را نشان می‌دهد. مسافت تا سرویس بعدی را می‌توان از طریق کلید تنظیم بازنشانی کرد. اولین مسافت تا سرویس بعدی، ۲.۰۰۰ کیلومتر است. پس از آن، بعد از هر ۵.۰۰۰ کیلومتر، فرمانی برای نگهداری و سرویس دریافت می‌کنید.

نمایشگرهای تجهیزات

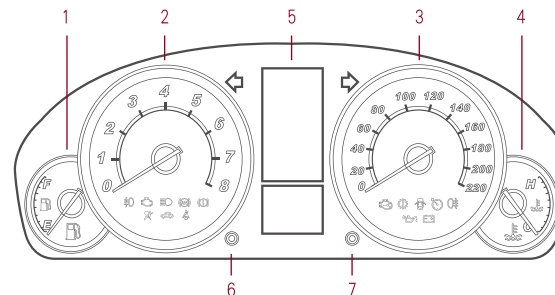

۱ نشانگر سوخت

وقتی سوئیچ استارت را به موقعیت ON می‌چرخانید، نشانگر سوخت مقدار سوخت باقیمانده در مخزن سوخت را نشان می‌دهد. هنگام ترمز گرفتن، گاز دادن، دور زدن یا حرکت روی سرعت‌گیرها، سوخت داخل مخزن سوخت تکان می‌خورد، که روی صحت نمایش نشانگر سوخت تأثیر می‌گذارد. بنابراین سوخت را باید زمانی بررسی کرد که خودرو روی سطح جاده صاف در حال حرکت است.

⚠️ لطفاً اجازه ندهید همه سوخت خودرو به پایان برسد. ممکن است احتراق ناقص به مبدل کاتالیستی آسیب برساند.

۲ دورسنج

دورسنج موتور سرعت چرخش موتور در هر دقیقه را نشان می‌دهد (۱۰۰۰ دور/دقیقه). برای جلوگیری از آسیب رسیدن به موتور، اجازه ندهید نشانگر سرعت‌سنج به مدت طولانی روی قسمت قرمز باقی بماند.

۳ سرعت‌سنج

سرعت‌سنج، سرعت لحظه‌ای خودرو را بر حسب کیلومتر در ساعت نشان می‌دهد.

۴ دماسنج خنک‌کننده موتور (دماسنج آب)

این دماسنج دمای خنک‌کننده موتور را نشان می‌دهد. در طول رانندگی عادی، نشانگر دماسنج آب تقریباً درجه میانی صفحه مدرج را نشان می‌دهد. اگر نشانگر وارد قسمت قرمز رنگ شود، نشان می‌دهد که دمای خنک‌کننده خیلی بالا است که ممکن است به موتور آسیب جدی برساند. در چنین شرایطی، باید فوراً خودرو را متوقف کنید و این مشکل را در زمان مناسبی بررسی کنید یا درخواست کمک کنید.

(۲) کل مسافت پیموده شده، مسافت‌های جزئی A و B و مسافت تا سرویس بعدی را نشان می‌دهد که می‌توان این موارد را از طریق تنظیمات تغییر داد.

کل مسافت پیموده شده: مسافت پیموده شده کل پس از خروج خودرو از کارخانه را نمایش می‌دهد. محدوده مسافت پیموده شده کل از ۰ تا ۹۹۹.۹۹۹ کیلومتر است.

مسافت‌های جزئی ۱ و ۲: راننده می‌تواند آزادانه یک مسافت رانندگی را در محدوده مشخصی تنظیم کند؛ این مقدار قابل تغییر است. محدوده مسافت جزئی از ۰ تا ۹۹۹.۹ کیلومتر است.

مسافت تا سرویس بعدی: مسافت تا سرویس بعدی را نشان می‌دهد. مسافت تا سرویس بعدی را می‌توان از طریق کلید تنظیم بازنشانی کرد. اولین مسافت تا سرویس بعدی، ۲.۰۰۰ کیلومتر است. پس از آن، بعد از هر ۵.۰۰۰ کیلومتر، فرمانی برای نگهداری و سرویس دریافت می‌کند.

(۴) نمایشگر تاریخ: سال، ماه، روز، مانند ۲۰۱۱/۱۱/۱۱.

(۵) نمایشگر زمان: نمایشگر زمان یک سیستم ۲۴ ساعته است مانند ۱۶:۴۵ دقیقه.

(۶) نمایشگر حالت و دنده اتوماتیک فقط خودروهای مجهز به دنده اتوماتیک دارای این ویژگی هستند.

«PRND»

نمایشگر دنده: (۲، L، D، R، N، P). نمایشگر تصویر معکوس را نشان می‌دهد.

نمایشگر حالت: (S حالت اسپورت) (M حالت برف): حالت عادی نمایش داده نمی‌شود.

توجه: در صورتی که خودرو به یک سنسور دنده عقب مجهز باشد، قسمت (۲) جهت و مسافت رادار دنده معکوس را نشان می‌دهد، به صورتی که در نمودار زیر نشان داده شده است.

$P_{M/A}$ M
105cm

۶ کلید تعویض مسافت و تنظیم زمان (کلید سمت چپ)

در قسمت نمایشگر (۳)، کل مسافت پیموده شده، مسافت جزئی نشان داده می‌شود. با فشار مختصر روی کلید سمت چپ می‌توانید بین مسافت پیموده شده کل، مسافت‌های جزئی A و B و مسافت تا نگهداری بعدی جابجا شوید. در زیر حالت نمایش کل مسافت پیموده شده، با فشار دادن کلید سمت چپ به مدت چند ثانیه، می‌توانید بین حالت‌های تاریخ و ساعت جابجا شوید (قسمت‌های (۴) و (۵)). وقتی رابط کل مسافت پیموده شده نمایش داده می‌شود، با فشار روی کلید سمت چپ به مدت دو ثانیه، مسافت جزئی بازنشانی می‌شود.

کلید سمت چپ: کلید تنظیم زمان و تغییر مسافت پیموده شده

حالت نمایش فعلی	زمان نگه داشتن کلید	حالت نمایش بعد از خارج کردن کلید
کل مسافت پیموده شده	زمان > ۲ ثانیه	مسافت جزئی
کل مسافت پیموده شده	زمان < ۲ ثانیه	ساعت (رقم دهگان نمایشگر سال چشمک می‌زند)
مسافت جزئی A	زمان > ۲ ثانیه	مسافت جزئی B
مسافت جزئی A	زمان < ۲ ثانیه	مسافت جزئی A بازنشانی می‌شود.
مسافت جزئی B	زمان > ۲ ثانیه	مسافت تا سرویس بعدی
مسافت جزئی B	زمان < ۲ ثانیه	مسافت جزئی B بازنشانی می‌شود.
مسافت تا سرویس بعدی	زمان > ۲ ثانیه	کل مسافت پیموده شده
مسافت تا سرویس بعدی	زمان < ۲ ثانیه	مسافت تا سرویس بعدی بازنشانی می‌شود.
رقم دهگان نمایشگر سال چشمک می‌زند	زمان > ۲ ثانیه	رقم دهگان نمایشگر سال چشمک می‌زند
رقم دهگان نمایشگر سال چشمک می‌زند	زمان < ۲ ثانیه	رقم یکان نمایشگر سال چشمک می‌زند
رقم یکان نمایشگر سال چشمک می‌زند	زمان > ۲ ثانیه	رقم یکان نمایشگر سال + ۱
رقم یکان نمایشگر سال چشمک می‌زند	زمان < ۲ ثانیه	نمایشگر ماه چشمک می‌زند
نمایشگر ماه چشمک می‌زند	زمان > ۲ ثانیه	ماه + ۱
نمایشگر ماه چشمک می‌زند	زمان < ۲ ثانیه	نمایشگر روز چشمک می‌زند
نمایشگر روز چشمک می‌زند	زمان > ۲ ثانیه	روز + ۱
نمایشگر روز چشمک می‌زند	زمان < ۲ ثانیه	نمایشگر ساعت چشمک می‌زند
نمایشگر ساعت چشمک می‌زند	زمان > ۲ ثانیه	۱+T=T
نمایشگر ساعت چشمک می‌زند	زمان < ۲ ثانیه	نمایشگر دقیقه ساعت چشمک می‌زند.
نمایشگر دقیقه چشمک می‌زند	زمان > ۲ ثانیه	۱+T=T
نمایشگر دقیقه چشمک می‌زند	زمان < ۲ ثانیه	توقف چشمک و نمایش ساعت

۷ کلید سونچ کامپیوتر مسافت (کلید سمت راست)

قسمت نمایشگر (۲)، سرعت خودرو، مسافت رانندگی یا تنظیم روشنایی صفحه نمایشگر را نشان می‌دهد.

قسمت (۳): جابجایی بین مسافت پیموده شده کلی، مسافت‌های جزئی A و B و مسافت تا سرویس بعدی



۸ زنگ‌های هشدار صوتی

خودرو دارای عملکردهای زنگ هشدار زیر است:

زنگ هشدار مسافت دنده عقب: به توضیحات تکمیلی دنده عقب مربوط می‌شود.

زنگ هشدار روشن بودن چراغ‌های خودرو: زمانی که کلید خارج شده است اما چراغ‌های خودرو روشن هستند و درب راننده باز است، این زنگ هشدار به صدا در می‌آید.

زنگ هشدار خارج نشدن کلید: زمانی که کلید خارج نشده است و درب راننده باز مانده است، این زنگ هشدار به صدا در می‌آید.

زنگ هشدار بستن کمربند ایمنی: زمانی که کمربند ایمنی بسته نشده است و سرعت خودرو بیش از ۲۰ کیلومتر در ساعت است، این زنگ هشدار نواخته می‌شود.

زنگ هشدار فشار پایین روغن موتور: وقتی فشار روغن موتور کافی نیست، پس از روشن کردن موتور این زنگ هشدار به صدا در می‌آید.

صدای آمادگی فرمان: وقتی چراغ نشانگر فرمان چشمک می‌زند، یک اعلام صوتی پخش می‌شود.

با فشار دادن کلید سمت چپ وارد حالت تنظیم تاریخ و ساعت شوید. در صورت رد شدن از عدد ماه، با فشار مختصر روی کلید سمت چپ ماه به میزان ۱ عدد افزایش می‌یابد. در صورت عدم انجام فعالیتی در مدت دو ثانیه، از حالت تنظیم تاریخ و ساعت خارج می‌شوید. برای تنظیم تاریخ و ساعت، کلید سمت چپ را به مدت بیش از دو ثانیه نگه دارید سپس به صورت اتوماتیک به حالت تنظیم بعدی می‌روید

با فشار مختصر روی کلید سمت راست، نمایشگر به ترتیب بین سرعت خودرو و مسافت رانندگی در ناحیه (۲) جابجا می‌شود:

وقتی ناحیه (۲) رابط سرعت خودرو را نشان می‌دهد، با فشار روی کلید سمت راست به مدت بیش از دو ثانیه، می‌توان روشنایی صفحه نمایشگر شب را تنظیم کرد.

روشنایی صفحه نمایشگر شب بطور پیش فرض ۷۰ درصد روشنایی صفحه نمایش در طول روز است. برای تغییر اتوماتیک، این کلید را به مدت چند ثانیه فشار دهید تا روشنایی در هر ثانیه یک درجه تغییر کند. برای حفظ روشنایی فعلی، کلید را رها کنید؛ روشنایی تنظیم شده به ترتیب به صورت ۶۰ درصد - ۵۰ درصد - ۴۰ درصد - ۳۰ درصد - ۲۰ درصد - ۱۰ درصد - ۷۰ درصد خواهد بود و این چرخه تکرار می‌شود. توجه: بعد از سرویس خودرو، کاربر باید نمایشگر مسافت تا تعمیر بعدی را بازنشانی کند.

کلید سمت راست: جابجایی بین مسافت تا سرویس بعدی و سرعت خودرو

حالت نمایش فعلی	زمان نگه داشتن کلید	حالت نمایش بعد از خارج کردن کلید
مسافت رانندگی	زمان > ۲ ثانیه	سرعت خودرو
تنظیم روشنایی LCD	زمان ≤ ۲ ثانیه	سرعت خودرو
سرعت خودرو	زمان > ۲ ثانیه	مسافت رانندگی

قسمت (۲): جابجایی بین مسافت تا تعمیر بعدی و سرعت خودرو

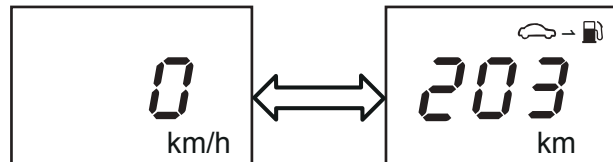

چراغ‌های نشانگر

نماد	نام	توضیح	بررسی و عیب‌یابی
	چراغ نشانگر نور بالا (آبی)	از چراغ نشانگر نور بالا برای نمایش حالت کارکرد چراغ‌های نور بالا استفاده می‌شود. وقتی چراغ نور بالا روشن است، این چراغ نشانگر روشن می‌شود.	وقتی سوئیچ استارت به سمت ON چرخانده می‌شود، خودرو یک شناسایی خودکار انجام داده و این چراغ نشانگر پس از حدود سه ثانیه خاموش می‌شود.
	چراغ نشانگر مه‌شکن جلو (سبز)	از چراغ نشانگر مه‌شکن جلو برای نمایش کارکرد چراغ مه‌شکن جلو استفاده می‌شود. وقتی چراغ مه‌شکن جلو روشن است، این چراغ نشانگر روشن می‌شود.	وقتی سوئیچ استارت به سمت ON چرخانده می‌شود، خودرو یک شناسایی خودکار انجام داده و این چراغ نشانگر پس از حدود سه ثانیه خاموش می‌شود.
	چراغ نشانگر مه‌شکن عقب (زرد)	از چراغ نشانگر مه‌شکن عقب برای نمایش حالت کارکرد چراغ مه‌شکن عقب استفاده می‌شود. وقتی چراغ مه‌شکن عقب روشن است، این چراغ نشانگر روشن می‌شود.	وقتی سوئیچ استارت به سمت ON چرخانده می‌شود، خودرو یک شناسایی خودکار انجام داده و این چراغ نشانگر پس از حدود سه ثانیه خاموش می‌شود.
	چراغ نشانگر راهنمای گردش چپ	از چراغ نشانگر راهنمای گردش به چپ برای نمایش حالت کارکرد چراغ راهنمای گردش به چپ استفاده می‌شود. وقتی چراغ راهنمای گردش به چپ یا چراغ هشدار اضطراری روشن است، این چراغ نشانگر چشمک می‌زند.	اگر این چراغ نشانگر سریعتر از حالت عادی چشمک می‌زند، بیانگر این است که راهنمای گردش به چپ خراب است یا لامپ آسیب دیده است.
	چراغ نشانگر راهنمای گردش به راست (سبز)	از چراغ نشانگر راهنمای گردش به راست برای نمایش حالت کارکرد چراغ راهنمای گردش به راست استفاده می‌شود. وقتی چراغ راهنمای گردش به راست یا چراغ هشدار روشن است، این چراغ نشانگر چشمک می‌زند.	اگر این چراغ نشانگر سریعتر از حالت عادی چشمک می‌زند، بیانگر این است که راهنمای گردش به راست خراب است یا لامپ آسیب دیده است.
	چراغ نشانگر خرابی ایربگ (قرمز)	وقتی سوئیچ استارت به سمت ON چرخانده می‌شود، خودرو یک شناسایی خودکار انجام داده و این چراغ نشانگر پس از حدود سه ثانیه خاموش می‌شود.	اگر این چراغ نشانگر هنگام شناسایی خودکار توسط خودرو خاموش یا روشن نشود، یا اگر پس از شناسایی خودکار یا هنگام حرکت خودرو خاموش نشود، نشان دهنده عیب و نقصی در سیستم است. در این حالت برای بررسی خودرو، فوراً به نزدیکترین نمایندگی مجاز دیارخودرو مراجعه کنید.
	چراغ نشانگر نیستن کمربند ایمنی (قرمز)	وقتی سوئیچ استارت به موقعیت ON چرخانده می‌شود، اگر کمربند ایمنی را بسته نباشید این چراغ روشن می‌شود. بعد از بستن کمربند ایمنی این چراغ خاموش می‌شود.	وقتی سوئیچ استارت را به موقعیت ON می‌چرخانید، اگر راننده کمربند ایمنی خود را نیسته باشد این چراغ نشانگر روشن می‌شود. همچنین در خودروهایی که به حسگر صندلی سر نشینین جلو مجهز هستند، وقتی سر نشینین جلو روی صندلی خود نشسته است اما کمربند ایمنی را نیسته است، این چراغ نشانگر نیز روشن می‌شود.
	چراغ نشانگر صد سرعت بدنه خودرو	در صورت تنظیم سیستم زنگ هشدار خودرو، این چراغ نشانگر روشن می‌شود.	وقتی سیستم هشدار با استفاده از کلید ریموت کنترل تنظیم می‌شود، این چراغ نشانگر در ابتدا به سرعت و سپس به طور آهسته چشمک می‌زند.
	چراغ نشانگر ضد سرعت بدنه خودرو	وقتی سوئیچ استارت به موقعیت ON چرخانده می‌شود، این چراغ نشانگر روشن می‌شود اما پس از روشن شدن موتور خاموش می‌شود.	بعد از روشن شدن موتور، اگر این چراغ نشانگر خاموش نشود یا در حالیکه خودرو در حرکت است روشن بماند، نشان دهنده نقصی در سیستم موتور خودرو است. در چنین شرایطی باید بلافاصله با رعایت ایمنی خودرو را متوقف کنید و با نمایندگی مجاز دیارخودرو تماس بگیرید.
	چراغ نشانگر عیب و نقص ABS (زرد)	وقتی سوئیچ استارت به سمت ON چرخانده می‌شود، خودرو یک شناسایی خودکار انجام داده و این چراغ نشانگر پس از حدود سه ثانیه خاموش می‌شود.	اگر این چراغ نشانگر هنگام حرکت خودرو روشن باشد، بیانگر این است که سیستم ABS خراب است. به شرط رعایت نکات ایمنی می‌توانید تا مقصدتان رانندگی کنید اما در اسرع وقت باید خودرو را برای بررسی مشکل نزد یک سرویسگر مجاز ببرید. اگر چراغ هشدار خرابی ترمز نیز به صورت همزمان روشن شد، بلافاصله و با رعایت ایمنی، خودرو را متوقف کنید و با یک ارائه‌دهنده سرویس مجاز دیارخودرو تماس بگیرید.

چراغ‌های نشانگر

نماد	نام	توضیح	بررسی و عیب‌یابی
	چراغ نشانگر خرابی سیستم ترمز (قرمز)	وقتی سوئیچ استارت به سمت ON چرخانده می‌شود، خودرو سیستم ترمز را بررسی می‌کند و این چراغ نشانگر پس از حدود سه ثانیه خاموش می‌شود. وقتی ترمز دستی آزاد نشده باشد، این چراغ نشانگر روشن خواهد شد.	اگر این چراغ نشانگر خاموش نشود یا در حالیکه خودرو در حرکت است روشن بماند، نشان‌دهنده نقصی در سیستم ترمز خودرو است. در چنین شرایطی، باید با رعایت نکات ایمنی فوراً خودرو را متوقف کنید. پدال ترمز را پشت سر هم فشار ندهید. در این حالات باید فوراً با یک ارائه‌دهنده سرویس مجاز دیاگنوستیک تماس بگیرید.
	چراغ نشانگر خرابی ضد سرقت موتور (قرمز)	وقتی سوئیچ استارت به سمت ON چرخانده می‌شود، خودرو یک شناسایی خودکار انجام داده و این چراغ نشانگر پس از حدود سه ثانیه خاموش می‌شود.	اگر این چراغ نشانگر حدود ۳ ثانیه بعد از تکمیل شناسایی خودکار توسط خودرو هنوز روشن است، نشان‌دهنده این است که سیستم ضد سرقت موتور خودرو خراب است و باید با یک نماینده مجاز دیاگنوستیک تماس بگیرید.
	چراغ نشانگر باز بودن درب خودرو (قرمز)	از این چراغ نشانگر برای نشان دادن وضعیت باز/بسته بودن چهار درب خودرو و درب صندوق عقب استفاده می‌شود. وقتی سوئیچ استارت به سمت ON چرخانده می‌شود، خودرو یک شناسایی خودکار انجام داده و این چراغ نشانگر پس از حدود سه ثانیه خاموش می‌شود.	اگر این چراغ نشانگر روشن شود، نشان‌دهنده این است که یکی از درب‌های خودرو یا هر چهار درب یا درب صندوق عقب خودرو بسته نشده است.
	چراغ نشانگر زنگ هشدار فشار روغن موتور (قرمز)	وقتی سوئیچ استارت به موقعیت ON چرخانده می‌شود، این چراغ نشانگر روشن می‌شود و فشار روغن موتور بررسی می‌شود. پس از روشن شدن موتور، این چراغ خاموش می‌شود.	اگر وقتی موتور روشن است این چراغ نشانگر روشن شود، باید بلافاصله با رعایت ایمنی خودرو را متوقف کنید. به رانندگی ادامه ندهید. در غیر اینصورت، ممکن است آسیب شدیدی به موتور وارد شود. باید با یک ارائه‌دهنده سرویس مجاز دیاگنوستیک تماس بگیرید.
	چراغ نشانگر تعویض باتری (قرمز)	وقتی سوئیچ استارت به موقعیت ON چرخانده می‌شود، این چراغ نشانگر روشن می‌شود. پس از روشن شدن موتور، این چراغ خاموش می‌شود.	اگر هنگام روشن بودن موتور خودرو، این چراغ نشانگر روشن باشد، بیانگر این است که سیستم شارژ خراب است. باید این مشکل را بررسی کنید یا با یک نماینده مجاز سرویس تماس بگیرید.
	چراغ نشانگر زنگ هشدار میزان کم سوخت (زرد)	وقتی سوئیچ استارت به سمت ON چرخانده می‌شود، خودرو یک شناسایی خودکار انجام داده و این چراغ نشانگر پس از حدود سه ثانیه خاموش می‌شود.	وقتی سوئیچ استارت را به سمت ON می‌چرخانید، اگر این چراغ نشانگر پس از انجام شناسایی خودکار توسط خودرو یا در هر شرایط دیگر خودرو روشن بماند، نشان‌دهنده یک هشدار سطح سوخت است، یعنی سوخت باقیمانده فقط برای ۵۰ کیلومتر دیگر کافی است. باید فوراً سوخت بگیرید.
	چراغ نشانگر زنگ هشدار دمای بسیار بالای خنک‌کننده (قرمز)	وقتی سوئیچ استارت به سمت ON چرخانده می‌شود، خودرو یک شناسایی خودکار انجام داده و این چراغ نشانگر پس از حدود سه ثانیه خاموش می‌شود.	وقتی سوئیچ استارت را به سمت ON می‌چرخانید، اگر این چراغ نشانگر پس از انجام شناسایی خودکار توسط خودرو یا در هر شرایط دیگر خودرو روشن بماند، نشان‌دهنده این است که دمای خنک‌کننده موتور خیلی بالا است. باید خودرو را متوقف کنید و آن را بررسی کنید. یا با نمایندگی مجاز دیاگنوستیک تماس بگیرید.
	چراغ نشانگر کروز راه‌اندازی سیستم کروز (سبز، آپشن)	وقتی سیستم کروز راه‌اندازی و فعال می‌شود، این چراغ نشانگر روشن می‌شود.	وقتی سوئیچ استارت به سمت ON چرخانده می‌شود، خودرو یک شناسایی خودکار انجام داده و این چراغ نشانگر پس از حدود سه ثانیه خاموش می‌شود.
	چراغ نشانگر خرابی گیربکس (زرد)	از چراغ نشانگر خرابی گیربکس برای نشان دادن خرابی سیستم گیربکس اتوماتیک استفاده می‌شود. وقتی سوئیچ استارت به سمت ON چرخانده می‌شود، خودرو یک شناسایی خودکار انجام داده و این چراغ نشانگر پس از حدود سه ثانیه خاموش می‌شود.	اگر این چراغ نشانگر روشن شود، بیانگر این است که سیستم گیربکس اتوماتیک اشکال دارد. در چنین شرایطی، دور موتور به تقریباً ۲۵۰۰ دور در دقیقه محدود می‌شود. با اطمینان از ایمنی خودرو می‌توانید به رانندگی تان ادامه دهید. با این حال، برای بازیابی خودرو، باید آن را هر چه سریعتر نزد یک نمایندگی مجاز ببرید.

آینه وسط

توجه: اشیاء نشان داده شده در آینه وسط از آنچه که به نظر می‌رسد نزدیک‌تر هستند.

عملکرد الکتریکی سطح آینه

آینه وسط توسط پیچ تنظیم آینه وسط کنترل می‌شود، این پیچ در انتهای جلویی سوئیچ اصلی روی درب راننده قرار دارد.

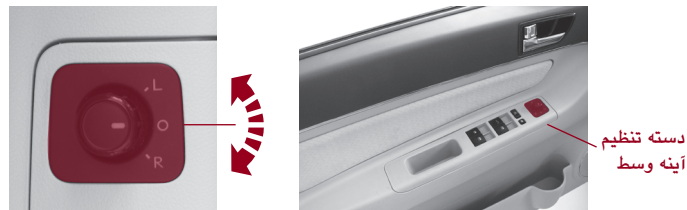

شکل ۱

- ۱ پیچ تنظیم آینه جلو را به موقعیت L یا R بچرخانید (برای انتخاب آینه وسط راست یا چپ)
- ۲ سوئیچ انتخابگر را برای تنظیم شیشه آینه وسط به سمت بالا، پایین، چپ یا راست بچرخانید.
- ۳ بعد از تنظیم، سوئیچ انتخابگر را به موقعیت O برگردانید (موقعیت بین L و R).

تا شدن برقی (فقط در برخی از مدل‌های خاص خودرو)



شکل ۲

- ۱ پیچ تنظیم را به صورت افقی به سمت چپ (به صورتی که با فلش A در شکل ۲ نشان داده شده است) به طرف فشار دهید، سپس آینه‌های جانبی به سمت پنجره بغل خودرو تا شده و به موقعیت «پارک» باز می‌گردد.
- ۲ برای فعال کردن عملکرد ضد سرعت، کلید ریموت کنترل را فشار دهید، آینه‌های جانبی به صورت اتوماتیک تا می‌شود.
- ۳ برای غیرفعال کردن عملکرد ضد سرعت، کلید ریموت کنترل را دوباره فشار دهید، آینه‌های جانبی به صورت اتوماتیک باز می‌شود.

قطعه گرمایشی



آینه‌های جانبی مجهز به یک قطعه گرمایشی برای از بین بردن برفک و مه روی آینه است. سوئیچ کنترل برفک‌زدایی و گرمایش شیشه عقب همچنین سوئیچ کنترل گرمایش آینه‌های جانبی است. در صورت لزوم، می‌توان با فشار دادن این سوئیچ مه و برفک شیشه عقب و آینه‌های جانبی را از بین برد یا این قسمت‌ها را گرم کرد.

آینه وسط داخلی (ضدانعکاسی دستی)



آینه داخلی را می‌توان به گونه‌ای تنظیم کرد که اثر انعکاس نور ایجاد شده از پشت خودرو را کاهش دهد. در شب، اهرم روی پایه آینه را به سمت جلو به موقعیت «نور پایین» ببرید.

میله اتصال را به سمت عقب به موقعیت اولیه بکشید تا آن را به حالت نرمال برگرداند.

توجه: در چنین شرایطی، تصاویر نمایش داده شده در آینه داخلی (وقتی در موقعیت «نور پایین» است) ممکن است روی تشخیص موقعیت پشت خودرو توسط راننده تأثیر بگذارد. لطفاً جوانب احتیاط را در نظر بگیرید!

عملکرد دستی—تاشدن آینه های جانبی



آینه‌های جانبی دستی و الکتریکی به نحوی طراحی شدند که با فشار نیرو به سمت عقب یا به سمت پنجره بغل خودرو به موقعیت «پارک» تا شوند تا خودرو بتواند در جای نسبتاً کوچکی خود را جای دهد.

کنترل پنجره الکترونیکی سمت چپ جلو

سوئیچ پنجره‌های الکترونیکی سمت چپ جلو و سایر سوئیچ‌های کنترل درب همگی روی صفحه سوئیچ واقع بر محافظ درب سمت چپ قرار دارند.

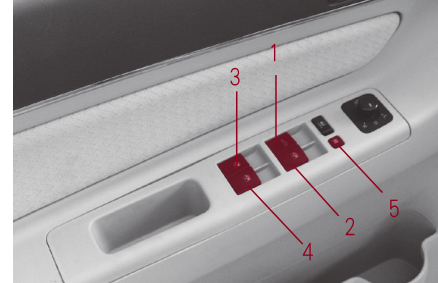

کلید ۱:

سوئیچ کنترل پنجره سمت چپ جلو. این کلید را بلند کنید، سپس شیشه پنجره سمت چپ جلو بالا می‌آید و فقط زمانی متوقف می‌شود که سوئیچ رها شود یا شیشه به انتها برسد. این کلید را به سمت پایین فشار دهید، شیشه پنجره سمت چپ جلو پایین می‌رود و فقط زمانی متوقف می‌شود که این کلید رها شده یا شیشه به انتها برسد. اگر کلید را به طور مختصر فشار دهید (خارج کردن سریع کلید پس از فشار دادن سریع آن)، شیشه پنجره سمت چپ جلو تا زمانیکه دوباره این کلید را برای بالا بردن یا پایین آوردن فشار دهید، پایین می‌آید و تنها زمانی متوقف می‌شود که شیشه به انتها برسد.

کلید ۲:

سوئیچ کنترل پنجره سمت راست جلو. این کلید را به سمت بالا فشار دهید، سپس شیشه پنجره سمت راست جلو بالا می‌آید و فقط زمانی متوقف می‌شود که سوئیچ رها شود یا شیشه به انتها برسد. این کلید را به سمت پایین فشار دهید، شیشه پنجره سمت راست جلو پایین می‌رود و فقط زمانی متوقف می‌شود که این کلید رها شده یا شیشه به انتها برسد.

کلید ۳:

سوئیچ کنترل پنجره سمت چپ عقب. این کلید را به سمت بالا فشار دهید، سپس شیشه پنجره سمت راست عقب بالا می‌آید و فقط زمانی متوقف می‌شود که سوئیچ رها شود یا شیشه به انتها برسد. این کلید را به سمت پایین فشار دهید، شیشه پنجره سمت چپ عقب پایین می‌رود و فقط زمانی متوقف می‌شود که این کلید رها شده یا شیشه به انتها برسد.

کلید ۴:

سوئیچ کنترل پنجره سمت راست عقب. این کلید را به سمت بالا فشار دهید سپس شیشه پنجره سمت راست عقب بالا می‌آید و فقط زمانی متوقف می‌شود که سوئیچ رها شود یا شیشه به انتها برسد. این کلید را به سمت پایین فشار دهید، شیشه پنجره سمت راست جلو پایین می‌رود و فقط زمانی متوقف می‌شود که این کلید رها شده یا شیشه به انتها برسد.

کلید ۵:

قفل کنترل پنجره‌ها عقب.

توجه: پنجره‌های سمت سر نشین عقب را می‌توان با سوئیچ پنجره جداگانه مربوطه، واقع بر روی هر درب خودرو کنترل کرد. با این وجود، وقتی قفل کنترل پنجره عقب فعال نیست، پنجره‌های عقب را فقط می‌توان با سوئیچ‌های پنجره جداگانه کنترل کرد.

کنترل پنجره الکترونیکی سمت راست جلو

سوئیچ کنترل پنجره الکترونیکی سمت راست جلو روی صفحه سوئیچ واقع بر محافظ درب سمت راست قرار دارد.



این کلید را به سمت بالا فشار دهید، سپس شیشه پنجره سمت راست جلو بالا می‌آید و فقط زمانی متوقف می‌شود که سوئیچ رها شود یا شیشه به انتها برسد. این کلید را به سمت پایین فشار دهید، شیشه پنجره سمت راست جلو پایین می‌رود و فقط زمانی متوقف می‌شود که این کلید رها شده یا شیشه به انتها برسد.

پنجره‌های عقب خودرو

سوئیچ‌های کنترل پنجره‌های الکترونیکی عقب روی درب‌های عقب قرار دارند. به «کنترل پنجره‌های الکترونیکی جلو» در صفحه ۲۶ رجوع کنید).

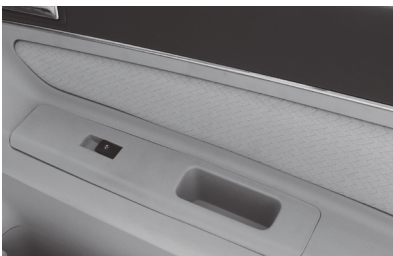

این کلید را به سمت بالا بکشید، سپس شیشه پنجره عقب بالا می‌آید و فقط زمانی متوقف می‌شود که سوئیچ رها شود یا شیشه به انتها برسد. این کلید را به سمت پایین فشار دهید، شیشه پنجره عقب پایین می‌رود و فقط زمانی متوقف می‌شود که این کلید رها شده یا شیشه به انتها برسد.

کنترل کردن و فعال کردن پنجره‌های خودرو

فقط زمانی که سوئیچ استارت در موقعیت «ACC» یا «ON» قرار دارد یا ظرف ۳۰ ثانیه بعد از خاموش شدن سوئیچ استارت، می‌توان پنجره‌های الکترونیکی را کنترل و فعال کرد.

پنجره طرف راننده مجهز به سیستم کلید پایین بر اتوماتیک می‌باشد. به عبارت دیگر، با فشار مختصر روی سوئیچ «اتوماتیک» و سپس رها کردن آن، شیشه پنجره به تدریج پایین می‌آید تا کاملاً به انتها برسد. در فرآیند پایین آوردن، پنجره خودرو را می‌توان با کشیدن سوئیچ به سمت عقب متوقف کرد.

⚠️ بستن تصادفی پنجره‌ها ممکن است باعث ایجاد جراحات جدی در ناحیه انگشتان، بازوها یا هر قسمت آسیب‌پذیر بدن شود. لطفاً به نکات زیر توجه کنید:

- کودکان را از سوئیچ پنجره عقب (در صورت وجود) دور نگه دارید.
- هنگام بالا یا پایین کشیدن پنجره‌های خودرو، مطمئن شوید که کودکان از آنها فاصله دارند.
- کودک را به تنهایی در داخل خودرو رها نکنید.
- مطمئن شوید که سرنشینان بزرگسال با نحوه کنترل پنجره‌های الکترونیکی و خطراتی که ممکن است در ارتباط با این پنجره‌ها رخ دهد، آشنا هستند.

قفل کنترل پنجره

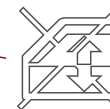

از قفل کنترل پنجره برای کنترل منبع نیروی موتورهای بالابر شیشه پنجره سمت راست جلو و پنجره‌های سمت راست و چپ عقب استفاده می‌شود. وقتی این سوئیچ به طرف پایین فشار داده می‌شود، بالا کشیدن و پایین کشیدن پنجره‌های سمت راست جلو و سمت چپ و راست عقب قفل می‌شود تا از جراحات ایجاد شده توسط بستن/باز کردن تصادفی پنجره‌های خودرو جلوگیری شود.

راه‌اندازی سانروف

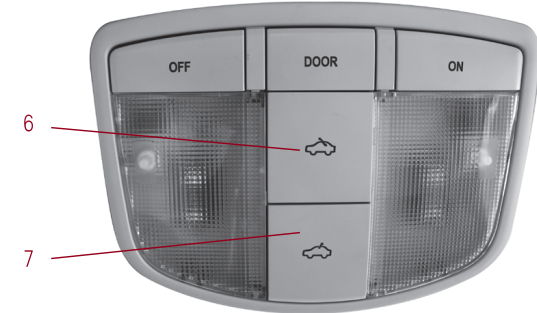

۱ تغییر زاویه به سمت بالا و تهویه

برای تغییر زاویه شیشه سانروف در قرار دادن آن در موقعیت تهویه، کارهای زیر را انجام دهید:

- (۱) سوئیچ استارت را به موقعیت «ON» یا «START» بچرخانید؛
- (۲) دکمه علامت‌گذاری شده با عدد ۶ در نمودار را به طرف پایین فشار داده و نگه دارید، سپس قسمت عقب شیشه سانروف به سمت بالا و به موقعیت باز شدن سانروف خم شده و سپس به صورت اتوماتیک متوقف می‌شود. اگر شیشه سانروف را با فشار دادن دکمه علامت‌گذاری شده با عدد ۶ یکبار به سمت بالا خم کنید، با فشار دادن هر کلید دیگری در فرآیند خمش، شیشه سانروف در هر موقعیتی متوقف می‌شود.

برای بستن شیشه سانروف کارهای زیر را انجام دهید:

- (۱) سوئیچ استارت را به موقعیت «ON» یا «START» بچرخانید؛
- (۲) دکمه علامت‌گذاری شده با عدد ۷ در نمودار را به سمت پایین فشار داده و نگهدارید تا سانروف بسته شود. سانروف هنگام بسته شدن فاقد عملکردهای ضدمانع است.

۲ باز شدن کشویی

برای باز شدن کشویی شیشه سانروف، کارهای زیر را انجام دهید:

- (۱) سوئیچ استارت را به موقعیت «ON» یا «START» بچرخانید؛
- (۲) دکمه علامت‌گذاری شده با عدد ۷ در نمودار را فشار داده یا پایین نگه دارید، سانروف به عقب بر می‌گردد و کاملاً باز می‌شود. اگر شیشه سانروف را با فشار دادن دکمه علامت‌گذاری شده با عدد ۷ یکبار راه‌اندازی شود، با فشار دادن هر کلید دیگری در فرآیند تغییر زاویه، شیشه سانروف در هر موقعیتی متوقف می‌شود.

برای بستن کشویی شیشه سانروف، کارهای زیر را انجام دهید:

- (۱) سوئیچ استارت را به موقعیت «ON» یا «START» بچرخانید؛
- (۲) دکمه علامت‌گذاری شده با عدد ۶ در نمودار را به سمت پایین نگه دارید یا فشار دهید تا سانروف بسته شود. در هر دو صورت، سانروف در مرحله بستن دارای عملکرد ضد مانع است.

توجه: وقتی سانروف باز می‌شود، قاب سانروف به صورت اتوماتیک کشیده و باز می‌شود اما باید به صورت دستی بسته شود. با باز کردن قاب سانروف، ممکن است تهویه از طرفین قسمت عقب سانروف افزایش یابد.

⚠ در خصوص جراحاتی که ممکن است هنگام استفاده از سانروف ایجاد شود، لطفاً به موارد زیر توجه کنید.

- هنگام بستن سانروف، مطمئن شوید که سرنشینان از سانروف دور هستند.
- کودک را به تنهایی در داخل خودرو رها نکنید.
- مطمئن شوید که سرنشینان بزرگسال یا نحوه کنترل سانروف و خطراتی که ممکن است رخ دهد آشنا هستند.
- اجازه ندهید وقتی خودرو در حال حرکت است سرنشینان هیچ یک از قسمت‌های بدن خود را از طریق منفذ سانروف از خودرو بیرون کنند، در غیر این صورت اشیاء معلق در هوا، شاخه‌های درختان و دیگر موانع ممکن است آسیب‌های جدی ایجاد کند.

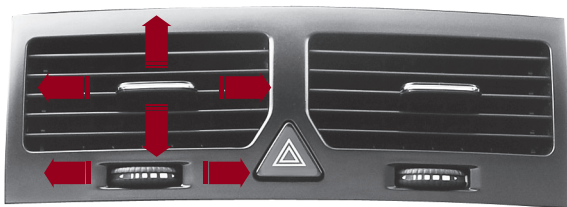

با چرخاندن میله اتصال در مرکز تیغه‌های بادگیر، می‌توانید جهت هوا را به سمت بالا یا پایین یا از یک طرف به طرف دیگر تنظیم کنید.

کنترل‌کننده تهویه هوا



- ۱ سرعت هوادهی+: سرعت هوادهی را افزایش دهید. بعد از راه‌اندازی سیستم تهویه هوا، حداقل میزان هوا، درجه ۱ است.
- ۲ سوئیچ AC: سوئیچ روشن/خاموش تهویه هوا و عملکرد سرمایش را کنترل می‌کند. بعد از روشن شدن موتور، دکمه AC را به طرف پایین فشار دهید، سپس تهویه هوا و عملکرد سرمایش شروع بکار میکنند. در این مرحله، ECU موتور یک سیگنال از AC دریافت می‌کند. ظرف پنج ثانیه پس از روشن شدن موتور، به سیستم سرمایش فرمان عمل طبق دستورالعملها پدخالی ECU میدهد. پس از اینکه سوئیچ AC را به طرف پایین فشار دادید، چراغ نشانگر حالت کارکرد سیستم سرمایش روی سوئیچ روشن می‌شود.



سیستم تهویه هوای تازه را از طریق شبکه ورودی واقع در زیر شیشه جلو به داخل هدایت می‌کند.

توجه: همیشه شبکه ورودی را تمیز نگه دارید و برگ درختان، دانه‌های برف و یخ را از آن جدا کنید.

موقعیت منفذهای صورت و پای شیشه جلو در نمودار بالا نشان داده شده است.

تهویه صورت

بج تنظیم حلقه مدور زیر منفذهای تهویه را برای تنظیم میزان هوای تهویه صورت مربوطه بچرخانید.

۲ صفحه نمایش LCD: از سمت چپ به راست به ترتیب سرعت هوادهی، حالت هوادهی و حالت دما را نشان می‌دهد. به طور کلی میزان هوا دارای هشت درجه است، که از چپ به راست افزایش می‌یابد، و حداقل میزان هوا درجه ۱ است. به طور کلی ۵ حالت هوادهی وجود دارد که به ترتیب عبارتند از: وزش هوا به صورت، وزش هوا به صورت و پا، وزش هوا به پا، وزش هوا به پا و یخ‌زدایی و یخ‌زدایی. Temperature Bar Lo نشان می‌دهد که هوا سرد است در حالیکه Hi نشان می‌دهد که هوا گرم است. از Lo تا Hi، درجه حرارت به صورت خطی از سرد به گرم افزایش می‌یابد.

۴ کلید OFF تهویه هوا: OFF/OFF را به طرف پایین فشار دهید، تمام مکانیسم‌های فعال سیستم تهویه هوا متوقف شده و نمایشگری روی صفحه LCD ظاهر نمی‌شود. بعد از اینکه برای خاموش کردن کنترل‌کننده تهویه هوا، کلید «OFF» فشار داده شد، وقتی تهویه هوا خاموش است می‌توان از دو کلید عملکردی ۷ و ۸ می‌توان برای جابجایی بین هوای تازه استفاده کرد.

۵ دما+: افزایش دمای هوادهی

۶ سرعت هوا-: کاهش سرعت هوادهی

۷ حالت جریان هوای بیرونی: وقتی این کلید فشار داده می‌شود، چراغ نشانگر زرد روی سوئیچ روشن می‌شود و نشان می‌دهد که هوای تازه می‌تواند از منفذ تهویه هوای تازه وارد خودرو شود.

۸ حالت جریان هوای داخلی: وقتی این کلید فشار داده می‌شود، چراغ نشانگر زرد روی سوئیچ روشن می‌شود و نشان می‌دهد که منفذ هوای تازه بسته شده است. در این زمان، فن به طور مداوم هوای موجود در خودرو به جریان می‌اندازد تا از ورود دود ترافیک و گرد و غبار به خودرو جلوگیری کند.

توجه: وقتی سیستم در حالت جریان هوای داخلی است، ممکن است باعث ایجاد مه روی شیشه جلو شود. در صورت بروز چنین حالتی، فوراً حالت جریان هوای داخلی را خاموش کنید.

۹ کلید تنظیم حالت: تنظیم حالت هوادهی

 تهویه فقط روی صورت  تهویه صورت و پا

 تهویه روی پا  تهویه صورت و یخ‌زدایی

 فقط یخ‌زدایی

۱۰ دکمه ماینر یخ‌زدای شیشه جلو: وقتی این کلید به طرف پایین فشار داده می‌شود، حالت هوادهی به سرعت به حالت یخ‌زدایی شیشه جلو تغییر می‌کند. با فشار دادن مجدد این کلید، از حالت یخ‌زدایی شیشه جلو خارج شده و حالت کارکرد قبلی به صورت اتوماتیک بازیابی می‌شود.

۱۱ دکمه ماینر یخ‌زدای شیشه عقب: وقتی این کلید به سمت پایین فشار داده می‌شود، حالت یخ‌زدایی شیشه عقب شروع می‌شود. وقتی یخ‌زدا کار می‌کند، چراغ نشانگر روی سوئیچ روشن می‌شود. وقتی یخ‌زدا خاموش است، چراغ نشانگر روی سوئیچ خاموش می‌شود. یخ‌زدا فقط وقتی موتور روشن است کار می‌کند و بعد از تقریباً ۱۵ دقیقه کار مفید به صورت اتوماتیک خاموش می‌شود. دستگاه گرمایش درون شیشه عقب بسیار آسیب‌پذیر است.

 از ایجاد خش روی شیشه خودداری کنید. لطفاً روی قسمت گرمایش از چسباندن برجسب خودداری کنید.

۱۲ دما - : دمای هوای روزنه پایینی

فیلتر گرد و خاک

فیلتر گرد و خاک (خودروهای استاندارد به یک تهویه هوا مجهز است) که در جلوی داشبورد قرار دارد. این فیلتر به تازه نگه داشتن هوای داخل خودرو و دور کردن دانه‌های گرد و خاک کمک می‌کند. برای اطمینان از تأثیر موردنظر، باید هر بار که خودرو مورد بازرینی و تعمیر قرار می‌گیرد، فیلتر را تعویض کرد.

استفاده از بخاری

فن را روشن کنید و «دمای +» را تنظیم کنید تا Hi در صفحه نمایش LCD نشان داده شود. هوا از منفذ تهویه داشبورد از طریق دریچه خارج می‌شود.

سیستم گرمایشی از گرمای موتور برای گرم کردن هوا استفاده می‌کند. بنابراین دستگاه گرمایش فقط زمانی که موتور روشن است کار می‌کند. اگر دمای موتور به دمای کارکرد معمولی نرسد، بخاری قابل استفاده نیست.

توجه: وقتی سوئیچ فن خاموش می‌شود، میزان هوای وارد شده به خودرو فقط به سرعت رانندگی بستگی دارد.

حداکثر تهویه

میزان هوا را روی درجه ۸ تنظیم کنید (به صورتی که در  نشان داده شده است) و حالت را به تهویه صورت تغییر دهید. در این زمان، میزان هوای منفذ تهویه هوا به حداکثر می‌رسد. پس از اینکه هوای درون خودرو به دمای مناسبی رسید، میزان هوا را روی درجه مناسب تنظیم کنید.

بخزدایی شیشه جلو

بخزدایی شیشه جلو: کلید به صورتی است که در شکل نشان داده شده است :

- وقتی صفحه کنترل در حالت OFF است، با فشار دادن این کلید خاموش می‌شود. اکنون حالت صفحه کنترل مانند زمانی است که خاموش است. اگر صفحه کنترل از قبل روی موقعیت ON است، با فشار دادن این کلید خودرو وارد حالت بخزدایی شیشه جلو می‌شود.
- وقتی صفحه کنترل در حالت بخزدایی شیشه جلو است، چراغ نشانگر بخزدایی شیشه جلو به رنگ زرد روشن می‌شود. یک نماد بخزدایی روی صفحه LCD نشان داده می‌شود. درب تهویه در موقعیت بخزدایی قرار می‌گیرد، میزان هوا روی درجه ۸ خواهد بود و سایر تنظیمات حالت‌های حفظ شده را دنبال می‌کنند. وقتی صفحه کنترل در حالت بخزدایی شیشه جلو است، می‌توان به صورت هم‌زمان میزان هوا، دما، AVC، بخزدایی شیشه عقب و حالت‌های جریان هوای بیرون و درون را تنظیم کرد.
- خروج از حالت بخزدایی شیشه جلو: با فشار دادن کلید بخزدایی شیشه جلو یا کلید MODE، وارد حالت حفظ شده قبل از بخزدایی می‌شوید.

بخزدایی شیشه عقب: کلید به صورتی است که در شکل نشان داده شده است :

- اگر موتور روشن نشود، با فشار دادن این کلید عملکرد بخزدایی شیشه جلو انجام نمی‌شود.
- اگر موتور روشن شود، با فشار دادن کلید ، عملکرد بخزدایی شیشه جلو شروع می‌شود. در این زمان، چراغ نشانگر بخزدایی شیشه عقب روشن می‌شود و نشان می‌دهد که شیشه عقب در حال گرم شدن است.
- اگر صفحه کنترل در حالت بخزدایی شیشه عقب قرار داشته باشد، با فشار دادن این کلید از این حالت خارج شده و چراغ نشانگر خاموش می‌شود.

توجه: این عملکرد فقط بعد از روشن شدن موتور امکان‌پذیر است.

تهویه هوا

تهویه هوای خودرو هوای سرد بیشتری را ارائه می‌کند، که می‌تواند دمای هوا و رطوبت هوای داخل خودرو را کاهش دهد.

استفاده از تهویه هوا

از تهویه هوا فقط می‌توان زمانی که موتور روشن است استفاده کرد. وقتی تهویه هوا روشن است، تمام پنجره‌های خودرو و سان‌روف باید بسته باشد.

توجه: فقط زمانی که فن روشن است، تهویه هوا راه‌اندازی می‌شود. وقتی فن خاموش است یا دما حدود صفر درجه است، تهویه هوا خنک نمی‌کند.

راه‌اندازی سیستم تهویه هوا پار بیشتری را به موتور وارد می‌کند. در هوای خیلی گرم یا وقتی موتور باید با بار کامل کار کند (مثلاً بالا رفتن از یک جاده کوهستانی یا رانندگی در ترافیک سنگین)، دمای موتور نسبتاً بالا است. اگر نشانگر به قسمت قرمز دماسنج برسد، لطفاً تا زمانی که دمای هوا به حد نرمال برسد، تهویه هوا را خاموش کنید.

به منظور کاهش دمای موتور، فن خنک‌کننده مخزن آب حتی چند دقیقه بعد از خاموش شدن موتور نیز روشن می‌ماند. در طول این مدت، اگر تهویه هوا و فن در حالت ON قرار داشته باشد، چراغ نشانگر ON/OFF تهویه هوا همچنان روشن می‌ماند.

اگر رطوبت نسبتاً بالا باشد، وقتی تهویه هوا را روشن می‌کنید پنجره‌های خودرو کمی مه‌آلود می‌شوند. این در اکثر خودروهای مجهز به سیستم تهویه هوای اتوماتیک امری عادی است. که نشان‌دهنده عیب و نقص خودرو نیست. چند ثانیه پس از راه‌اندازی تهویه هوا، مه ایجاد شده نیز از بین می‌رود.

تعمیر تهویه هوا

سیستم تهویه هوا کاملاً درزبندی شده است و تمام تعمیرات آن باید توسط پرسنل مجرب انجام شود. برای اینکه سیستم در بهترین شرایط خود قرار داشته باشد مالک خودرو باید حتماً هر هفته (حتی در هوای سرد زمستان) به مدت کوتاهی تهویه هوا را روشن کند. وقتی موتور در دمای کارکرد نرمال کار می‌کند، تهویه هوا را حداقل برای ده دقیقه روشن کنید و با سرعت ثابتی رانندگی کنید.

آب اضافی جمع شده در مرحله رطوبت‌زدایی از طریق لوله‌های تخلیه واقع در زیر خودرو توسط سیستم خارج می‌شود. این ممکن است باعث شود زمانی که خودرو متوقف می‌شود آب در سطح جاده جمع شود. اما این نباید باعث نگرانی شما شود.

سرمایش

بعد از راه‌اندازی موتور، سوئیچ AC را به طرف پایین فشار دهید تا تهویه هوا به شکلی که در نمودار نشان داده شده است روشن شود: **AC** برای روشن کردن تهویه هوا: سرعت فن، کنترل دما و تخصیص هوا را به میزان لازم تنظیم کنید.

سرمایش سریع

موتور را روشن کنید و تهویه هوا **AC** را راه‌اندازی کنید.

سرعت فن را روی حداکثر  قرار دهید و سوئیچ جریان هوای داخلی **لست** را روشن کنید (این کار از نفوذ هوای گرم یا داغ خارج از خودرو به درون خودرو جلوگیری می‌کند).
وقتی سرمایش داخلی انجام شد، جریان هوای داخلی را خاموش کنید و دوباره فن را به میزان لازم تنظیم کنید.

کاهش رطوبت

از تهویه هوا برای کاهش رطوبت هوا و برطرف کردن سریع مه ایجاد شده از روی پنجره‌ها استفاده می‌شود.

از تهویه هوا به همراه بخاری می‌توان برای گرم کردن هوای داخل خودرو استفاده کرد.
وقتی دمای بیرون بالاتر از صفر درجه است، این تنظیم برای اکثر شرایط رانندگی مناسب است. بعد از روشن کردن تهویه هوا، طبق فرمان‌ها آن را تنظیم کنید و کنترل دما و سرعت فن را به اندازه لازم تنظیم کنید.

توجه: اگر دمای داخل خودرو خیلی بالا باشد وقتی موتور را روشن می‌کنید، قدری طول می‌کشد تا تهویه هوا کار خود را انجام دهد. قبل از راه‌اندازی تهویه هوا، توصیه می‌شود حداکثر سرعت فن را تنظیم کنید و برای تهویه هوای داخل خودرو، پنجره‌ها و سان‌روف را به مدت کوتاهی باز کنید. قبل از روشن کردن تهویه هوا، فراموش نکنید که باید پنجره‌ها و سان‌روف را ببندید.

زیرسیگاری

⚠️ لطفاً از ایجاد خش روی شیشه خودداری کنید. لطفاً روی قسمت گرمایش از چسباندن برجسب خودداری کنید.

زیرسیگاری روی برد کاور پشتی صفحه تجهیزات ثانوی قرار گرفته است. با قرار دادن دستتان روی قاب بیرونی زیرسیگاری آن را باز کنید.

زیرسیگاری عقب (به عنوان زیر دستی مرکزی استفاده می‌شود)



برای تمیز کردن زیرسیگاری، ابتدا زیرسیگاری را باز کنید و سپس به آرامی تیغه فنری داخلی را پایین بکشید تا زیرسیگاری جدا شود.

آفتابگیر

آفتابگیر و آینه دارای دو نوع هستند: نوع کشویی و ضربه‌ای



شکل ۱



شکل ۲

برای در امان ماندن از تابش شدید آفتاب می‌توان آفتابگیر را از خطوط سقف پایین کشید. در صورت لزوم می‌توان از آفتابگیر برای جلوگیری از تابش شدید آفتاب از قسمت بالای شیشه جلوی خودرو یا از شیشه پنجره‌های بغل استفاده کرد. (شکل ۱)

توجه: آینه آرایش در قسمت داخلی آفتابگیر نصب شده است، در هر دو طرف خودرو نصب شده است. (آینه آرایش فقط در برخی از مدل‌های خودرو وجود دارد)

آینه آرایش

برای استفاده از آینه آرایش، صفحه آفتابگیر را بکشید و باز کنید. (شکل ۲)
برای جلوگیری از سوختن صندلی‌ها با نور آفتاب منعکس شده از آینه آرایش، لطفاً اگر به آفتابگیر نیازی ندارید، آن را به جای خود بازگردانید.

داشبورد

زیردستی مرکزی (فقط در برخی از مدل‌های خاص)



جالیوانی

جالیوانی روی صفحه تجهیزات ثانوی.



چراغ‌های سقف داخلی

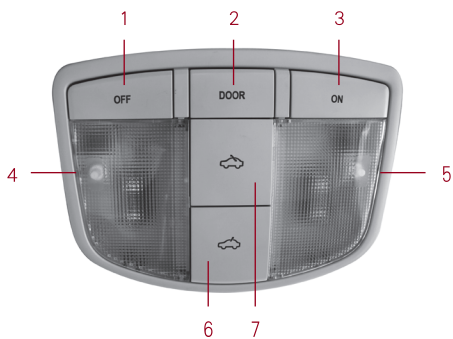

موقعیت‌های کلید:

- ۱ چراغ‌های خودرو همیشه خاموش هستند.
- ۲ وقتی درب خودرو باز است، چراغ‌های خودرو به صورت اتوماتیک روشن می‌شوند.
- ۳ چراغ‌های خودرو به طور دائم روشن هستند.
- ۴ چراغ مطالعه سمت راننده روی موقعیت ON (روشن) قرار دارد.
- ۵ چراغ مطالعه سرنشین جلو روی موقعیت ON (روشن) قرار دارد.
- ۶ سانروف باز (فقط در برخی از مدل‌های خاص خودرو)
- ۷ سانروف بسته (فقط در برخی از مدل‌های خاص خودرو)

وقتی سوئیچ ۲ به سمت پایین فشار داده می‌شود، چراغ‌های داخلی به صورت اتوماتیک پس از باز شدن درب خودرو روشن می‌شوند و پس از بسته شدن درب خودرو به مدت ۱۰ ثانیه روشن می‌مانند. وقتی درب خودرو با کلید ریموت کنترل قفل می‌شود یا کلید استارت روی موقعیت ON قرار می‌گیرد، چراغ‌های داخلی فوراً خاموش می‌شوند.

جالیوانی روی درب‌های خودرو

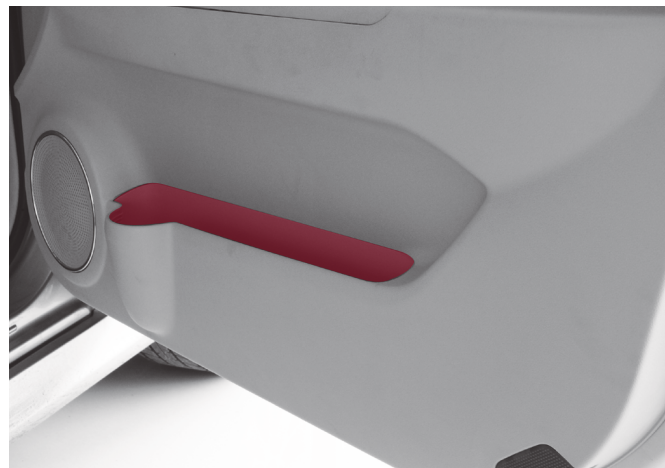

⚠️ داشبوردهای روی کنسول وسط و چهار درب عقب و جلو مجهز به جالیوانی هستند. جالیوانی روی صفحه تجهیزات ثانوی ممکن است دارای یک زیرسیگاری هم باشد.

⚠️ لطفاً از جالیوانی در حین حرکت استفاده نکنید.

وقتی از جالیوانی‌های روی درب‌های خودرو استفاده می‌کنید، لطفاً چهار درب خودرو را با دقت باز و بسته کنید.

فندک

⚠ هنگام استفاده از فندک فقط دسته آن را در دست بگیرید. به محفظه آن دست نزنید.

فندک در جلوی جالیوانی روی صفحه تجهیزات ثانوی قرار دارد.

برای روشن کردن فندک آن را فشار دهید. پس از خاموش شدن، فندک کمی خارج می‌شود. می‌توانید آن را به طور کامل خارج کنید. هنگام روشن شدن فندک، آن را با دستتان نگیرید، این کار ممکن است باعث گرم شدن بیش از حد فندک شود.

چیزی در سر راه خروج فندک قرار ندهید. در غیر این صورت ممکن است فندک نتواند از جای خود خارج شود.

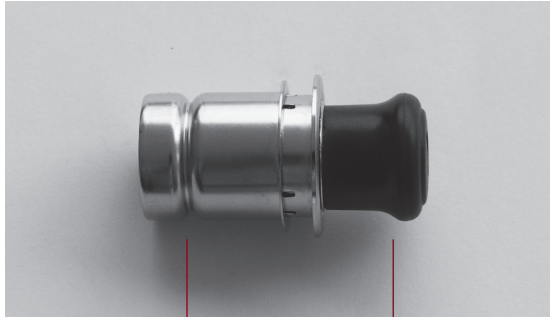

جلد

دسته فندک



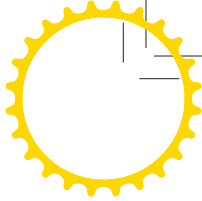
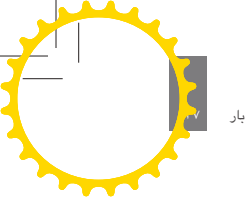

قسمت قفسه تزئینی بار عقب

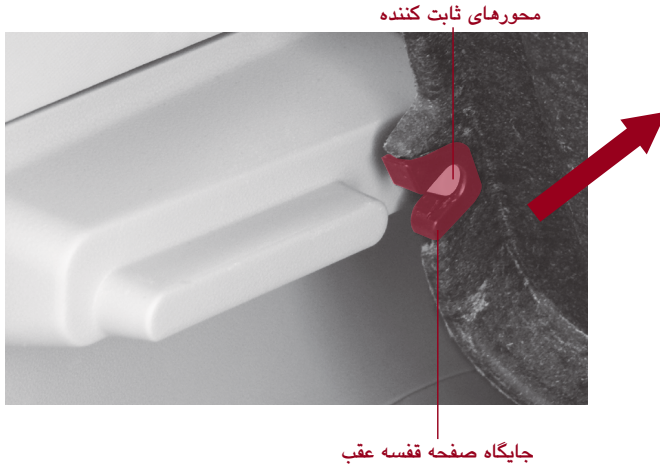

شکل ۲



شکل ۱
قسمت قفسه تزئینی بار عقب

لطفاً از قرار دادن اشیاء سخت، سنگین یا تیز در قفسه تزئینی بار عقب خودداری کنید. در غیر این صورت این اشیاء ممکن است به قسمت قفسه تزئینی بار آسیب برسانند. در صورت بروز تصادف یا ترمز اضطراری، این اشیاء می‌توانند خطرناک باشند.

به منظور افزایش ارتفاع صندوق عقب خودرو، قفسه ذخیره‌سازی عقب را می‌توان به صورت زیر جدا کرد:

- به منظور افزایش فضای صندوق عقب، از پایه‌های شفت متحرک راست و چپ واقع در زیر قفسه ذخیره‌سازی عقب، قفسه ذخیره‌سازی عقب را با اعمال نیرو به سمت بالا فشار دهید تا مونتاژ قفسه ذخیره‌سازی عقب از قسمت صندوق عقب جدا شود.
- برای نصب آن، منفذ شفت متحرک روی مونتاژ قفسه ذخیره‌سازی را با مرکز محورهای فیکس‌کننده واقع در طرفین تراز کنید.



صندلی‌های عقب تاشو



یک صندلی عقب (در برخی از مدل‌ها) به دو قسمت تقسیم می‌شود: یک بالشتک و یک پشتی؛ هر دو قسمت را می‌توان برای افزایش فضای ذخیره‌سازی به جلو تا کرد. انتهای بالشتک عقب را بالا بکشید، بالشتک را به جلو بکشید و سپس آن را برگردانید و سوئیچ قفل را به طرف پایین فشار دهید (به شکل رجوع کنید) تا پشتی صندلی رها شود.

پشتی عقب (در برخی از مدل‌ها) شامل یک پشتی سمت چپ، یک پشتی سمت راست و یک بالشتک است که کل این قسمت را تشکیل می‌دهند. کل پشتی را می‌توان تا کرد و کل بالشتک را می‌توان برگرداند. این کار مانند مدل‌های دیگری انجام می‌شود که در آنها پشتی و بالشتک جدا هستند. برای باز کردن قفل پشتی، سوئیچ‌های قفل واقع در طرفین را باید به طور هم‌زمان فشار داد.

تکیه‌گاه سر وسط ردیف عقب، تکیه‌گاه راحتی برای سر سرنشین است و از ایمنی سر در صورت تصادف از عقب (فقط در مدل‌های خاصی) اطمینان می‌دهد.

⚠️ لطفاً از حمل کردن هر گونه تجهیزات، ابزار یا وسایل ناامن متحرک خودداری کنید. در صورت بروز تصادف یا ترمز اضطراری، چنین تجهیزاتی، ابزارها یا وسایل می‌توانند باعث بروز جراحت شوند. در صورت امکان از کمربند ایمنی برای محکم کردن وسایل روی صندلی استفاده کنید.

⚠️ لطفاً از حمل وسایل خیلی بلند که باید آنها را در صندوق عقب با درب باز حمل کرد خودداری کنید. در غیر این صورت ممکن است هنگام رانندگی گازهای مضر وارد خودرو شوند!

⚠️ وقتی پشتی صندلی عقب در حالت عادی استفاده می‌شود و وسایلی در قسمت مخصوص وسایل در پشت قرار دارد، مطمئن شوید که صندلی‌های عقب به طور محکم قفل شدند و در وضعیت عمودی قرار دارند. هنگام برگرداندن پشتی صندلی به وضعیت عمودی، مراقب باشید کمربند ایمنی گیر نکند.

راندنگي و عملکردها

- ۰۴۰ راه اندازي و راندنگي
- ۰۴۲ مبدل کاتاليستي
- ۰۴۳ راندنگي سازگار با محيط زيست
- ۰۴۴ گيریکس دستی
- ۰۴۵ گيریکس اتوماتیک
- ۰۴۸ سيستم سوخت رسانی
- ۰۵۰ چراغ‌های نشانگر
- ۰۵۲ دستگاه شیشه شور و برف پاککن
- ۰۵۵ چراغ جلو اتوماتیک و برف پاککن اتوماتیک
- ۰۵۶ سوئیچ کنسول مرکزی
- ۰۵۷ سوئیچ فرمان
- ۰۵۸ سيستم ترمز
- ۰۶۲ سيستم سنسورپارک
- ۰۶۴ سيستم صدا

سوئیچ استارت

⚠ در حین رانندگی، سوئیچ را بیرون نیاورید یا موتور را خاموش. این عمل بر قفل فرمان تأثیر می گذارد و دور زدن را غیر ممکن می کند.

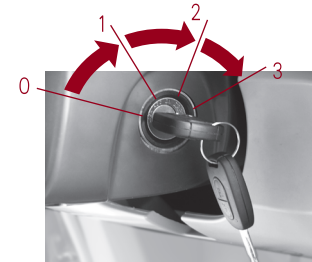

سوئیچ استارت در سمت راست ستون فرمان قرار دارد. با چرخاندن سوئیچ در جهت های مشخص شده، می توانید قفل فرمان را کنترل کنید، مدارها را وصل کنید و موتور را راه اندازی نمایید.

موقعیت ۰ (قفل)

- سوئیچ را بیرون بیاورید
- قفل کردن فرمان
- اکثر مدارها کار نمی کنند

موقعیت ۱ (ACC)

- قفل فرمان را باز کنید
- برخی دستگاهها و لوازم جانبی برقی کار می کنند.

موقعیت ۲ (روشن)

- همه دستگاهها، چراغهای نشانگر و مدارها کار می کنند.

موقعیت ۳ (استارت)

- خودرو را روشن کنید-بعد از راه اندازی موتور، کلید را فوراً رها کنید (کلید بطور خودکار به موقعیت ۲ باز می گردد). هنگام روشن شدن خودرو، برخی تجهیزات برقی متوقف می شوند.

توجه: برای خودروهای مجهز به گیربکس اتوماتیک، قبل از روشن کردن خودرو، باید اهرم تعویض دنده را روی P یا N تنظیم کنید.

قفل فرمان را باز کنید

سوئیچ را وارد کنید و هنگام چرخاندن کلید استارت روی موقعیت ۱، فرمان را به آرامی بچرخانید تا قفل فرمان باز شود.

فرمان را قفل کنید

بعد از بیرون آوردن کلید، فرمان را بچرخانید تا قفل شود.

⚠ لطفاً خودرو را در ساختمان بدون تهویه روشن نکنید یا برای مدت طولانی به کار نیندازید. آگزوز موتور خطرناک است. حاوی مونوکسید کربن است و ممکن است منجر به بیهوشی یا حتی مرگ شود.

⚠ اگر از بنزین نامناسب استفاده شود، میدل کاتالیستی ممکن است آسیب ببیند. قبل از روشن کردن خودرو، باید فهرست مطالب بخش "میدل کاتالیستی" در صفحه ۴۲ را مطالعه کنید.

روشن کردن خودرو

۱ ترمز دستی را بکشید و اهرم تعویض دنده را روی دنده خلاص بگذارید (برای گیربکس اتوماتیک، اهرم تعویض دنده باید روی P یا N باشد).

۲ همه تجهیزات غیر ضروری را خاموش کنید (از جمله تهویه هوا).

۳ پدال کلاچ را تا آخر فشار دهید (این کار برای گیربکس اتوماتیک لازم نیست انجام دهید). در حالیکه کلید استارت را به موقعیت ۲ می چرخانید، پدال کلاچ را پایین نگه دارید.

۴ کلید استارت را روی موقعیت ۲ بچرخانید و به محض روشن شدن خودرو، آن را فوراً رها کنید. توجه: فشار دادن استارت در این لحظه، نه تنها باعث تخلیه شارژ باتری می شود، بلکه به استارت و میدل کاتالیستی آسیب می رساند.

هنگام روشن کردن خودرو، پدال گاز را فشار ندهید و اجازه ندهید استارت بیش از ۱۵ ثانیه در یک لحظه کار کند. اگر خودرو روشن نشد، استارت را خاموش کنید و حداقل ده ثانیه قبل از روشن کردن مجدد موتور صبر کنید.

اگر استارت کار می کند اما خودرو روشن نمی شود، اقدامات زیر باید اتخاذ شود:

- هنگام استفاده از استارت، پدال گاز را تا نیمه به پایین فشار دهید.
- اگر خودرو هنوز روشن نمی شود، هنگام روشن کردن مجدد آن، پدال گاز را تا آخر فشار دهید.
- هنگام روشن کردن خودرو، پدال گاز را مکرراً فشار ندهید و اجازه ندهید استارت بیش از ۱۵ ثانیه مداوم کار کند.
- بعد از چند بار استارت و روشن نشدن موتور، استارت زدن را ادامه ندهید.

فرسایش

موتور، گیربکس، ترمزها، تایرها همگی نیاز دارند به وضعیت رانندگی روزانه شان تنظیم شوند. شما باید به دور فرسایش توجه کنید و توصیه های زیر را دنبال کنید:

- اجازه ندهید دور موتور از ۳۰۰۰ دور در دقیقه بیشتر شود.
 - در همه دنده ها، دقت کنید که پدال گاز را فشار ندهید یا اجازه ندهید که موتور در وضعیت بار سنگین کار کند.
 - در هیچ دنده ای از موتور بیش از حد کار نکشید.
 - اگر ممکن است، از ترمز اضطراری خودداری کنید.
- بعد از گذشتن از مسافت فرسایش، می توانید دور موتور را به تدریج افزایش دهید.

همه مدل های خودرو

هوای سرد

وقتی دما به ۱۰- درجه سانتیگراد یا پایین تر می رسد، ممکن است زمان بیشتری طول بکشد تا موتور روشن شود. چون استارت به زمان کارکرد طولانی نیاز دارد، حائز اهمیت است که هنگام روشن کردن مجدد موتور، همه تجهیزات برقی غیر ضروری خاموش شود.

گرم کردن خودرو

برای صرفه جویی در مصرف سوخت، توصیه میشود که بعد از روشن کردن خودرو، شروع به حرکت کنید. با این حال، باید متذکر شد قبل از اینکه موتور به دمای کارکرد عادی برسد، گاز دادن ناگهانی یا افزایش بار موتور ممکن است به موتور آسیب برساند.

پارک کردن خودرو

بعد از اینکه خودرو به نحوه صحیحی متوقف شد، قبل از رها کردن پدال ترمز و خاموش کردن موتور، ترمز دستی را بالا بیاورید و اهرم تعویض دنده را روی خلاص بگذارید (دنده P در شرایط گیربکس اتوماتیک).

توجه: بعد از راه اندازی خودرو با بار سنگین (به ویژه در ارتفاعات زیاد یا هوای گرم)، توصیه می شود که اجازه دهید موتور قبل از خاموش شدن، در حالت خلاص چند دقیقه کار کند. این کار به سیستم خنک کننده امکان می دهد به کار ادامه دهد و دمای زیر درپوش موتور را پایین بیاورد.

میدل کاتالیستی

! اگزوز بسیار داغ است. خودرو را در مکان هایی که مواد قابل اشتعال همچون چمن های خشک یا برگ درختان سبز ریخته است پارک نکنید. اجازه ندهید سیستم اگزوز با مواد قابل اشتعال در تماس باشد. در غیر اینصورت، ممکن است در شرایط آب و هوایی خشک بسادگی آتش سوزی رخ دهد.

سیستم اگزوز شامل یک میدل کاتالیستی است. می تواند گازهای سمی خارج شده از موتور را به گازهایی با آسیب محیطی کمتر تبدیل کند. استفاده نامناسب می تواند بسادگی موجب آسیب رساندن به میدل کاتالیستی شود. بویژه اگر از بنزین نامناسبی استفاده شود، بنابراین، برای کاهش امکان آسیب دیدگی، باید توجه خاصی به شرایط زیر معطوف شود.

سوخت

- تنها از سوخت توصیه شده استفاده کنید.
- از بنزین مستعمل در خودرو استفاده نکنید – این کار موجب به وجود آمدن اشکال در استارت می شود و به میدل کاتالیستی آسیب می رساند.

شروع

- در صورتی که پس از چندین بار موفق به روشن نمودن خودرو نشدید. جهت حل مشکل به راهنمای تخصصی مراجعه یا با نمایندگی مجاز تماس بگیرید.
- برای روشن کردن موتور، اگر شک دارید که استارت کار می کند یا خیر، پدال ترمز را فشار ندهید.
- خودرو را با هل دادن یا بکسل کردن روشن نکنید.

رانندگی

- بیش از حد از موتور کار یکشید یا آن را بیش از سرعت مجاز راه نیندازید.
- خودرو تنها زمانی که کاملاً متوقف شده است و اهرم تعویض دنده روی خلاص تنظیم شده است، خاموش می شود.
- اگر خودرو بیش از حد از روغن موتور استفاده می کند، لطفاً فوراً خودرو را بررسی کنید. در غیر اینصورت، عملکرد موتور کاهش میابد.
- اگر موتور استارت نمی زند یا قدرت موتور در حین رانندگی افت می کند، لطفاً خودرو را بررسی کنید.
- هنگام باز کردن شمع یا وایر ها، خودرو را روشن نکنید.
- خودرو را روی زمین هایی که قسمت های زیرین آن را بسادگی آسیب می زند نرانید.

توجه: خطا در استارت موتور، کاهش قدرت موتور، یا حرکت نامنظم موتور می تواند موجب آسیب جدی به میدل کاتالیستی شود. بنابراین، به پرسنل غیر مجرب اجازه ندهید موتور را تعویض کنند. مراقبت و نگهداری روزانه باید بر اساس محتوای بخش مورد نظر درباره دستورالعمل های مراقبت و نگهداری موتور انجام شود.

رانندگی یکنواخت

هر چه سریعتر حجم ترافیک را پیش بینی کنید، سرعت را کاهش دهید و از گاز دادن غیر ضروری و ترمز اضطراری جلوگیری نمایید. رانندگی یکنواخت نه تنها مصرف سوخت را کاهش می دهد، بلکه انتشار گازهای مضر را نیز تا ۲/۳ یا بیشتر کاهش می دهد.

خاموش کردن موتور هنگامیکه در حالت درجا کار می کند

هنگام توقف طولانی مدت، با رعایت نکات ایمنی خودرو را خاموش کنید. اثر محیطی یک استارت کمتر از این است که موتور ۴۵ ثانیه در حالت درجا کار کند.

تعمیر و نگهداری

انجام منظم سرویس مراقبت و نگهداری

مراقبت و نگهداری منظم توسط تکنسین های متخصص به مصرف سوخت بهینه و کاهش دود اگزوز و طول عمر خودرو تأثیر بسزایی می گذارد.

بررسی منظم فشار باد لاستیکها

تایرهایی که فشار هوای درون آنها کافی نیست، اصطکاکفلتشی را افزایش می دهند، که موجب افزایش مصرف سوخت می شود. فشار هوای پیش از حد زیاد یا کم تایر، فرسایش تایر را سرعت می بخشد و شدیداً بر کنترل خودرو تأثیر می گذارد.

از حمل بارهای غیر ضروری توسط خودرو خودداری کنید.

وزن لوازم جانبی و بارهای غیر ضروری موجب افزایش مصرف سوخت می شوند، به ویژه وقتی خودرو لازم است اغلب توقف و مجدداً حرکت کند.

محافظت محیطی

آلودگی های محیطی تأثیر روزافزونی بر زندگی ما دارند. امروزه، اتومبیل ها منبع اصلی آلودگی هوا محسوب می شوند. با این حال، بسیاری از منتقدان اتومبیل ها و سازندگان خودرو تحت تأثیر هستند، چون تنها چند صنعت کاهش آلودگی را به روشی که صنعت خودروسازی انجام می دهد اجرا می کنند. دیارخودرو هم از این جمع مستثنی نیست. خودرو شما به گونه ای طراحی شده است که از پیشرفته ترین فن آوری برای کاهش آسیب محیطی اگزوز استفاده می کند. با وجود این، همه افراد نگران این هستند که چگونه می توانند آلودگی را کاهش دهند. امید است که از ابزار مختلفی برای کاهش آلودگی بتوان استفاده کرد.

روشن کردن خودرو

بر خلاف نظر مردم، گرم کردن موتور بعد از روشن کردن آن کار صحیحی نیست. اکثر گازهای مضر هنگام گرم کردن خودرو منتشر میشوند. بعد از حرکت، موتور سریعتر گرم می شود. بنابراین، حرکت کردن فوری موتور بعد از روشن کردن آن، نسبت به درجا کار کردن موتور، ضرر کمتری به محیط میرساند.

شیوه رانندگی

شیوه رانندگی شما تأثیر فوق العاده ای بر محیط و مصرف سوخت دارد:

هنگام گاز دادن پدال را تا آخر فشار ندهید.

با گاز دادن ثابت سوخت کمتری مصرف می شود، گاز کمتری خارج می شود و فرسایش مکانیکی کمتری نسبت به گاز دادن ناگهانی ایجاد می شود.

از رانندگی با حداکثر سرعت خودداری کنید.

رانندگی با سرعت زیاد مصرف سوخت، دود اگزوز و صدای را شدیداً بالا می برد. برای مثال، رانندگی با سرعت ۱۰۰ کیلومتر در ساعت ۲۰٪ سوخت کمتری نسبت به رانندگی با سرعت ۱۱۲ کیلومتر در ساعت مصرف می کند.

برای مدت زمان طولانی با دنده سبک حرکت نکنید.

رانندگی با سرعت پایین سوخت بیشتری مصرف و صدای بلندتری ایجاد میکند. در شرایطی که بار موتور اضافه نمی شود، هر چه سریعتر به دنده بالاتر تغییر دهید.

اهرم تعویض دنده



شماره دنده ها روی سر توپی شکل دسته اهرم تعویض دنده قرار دارد.

همه دنده های جلو می توانند همزمان به کار گرفته شوند. در موقعیت دنده خلاص، با تنظیم مجدد فشار فنر، اهرم تعویض دنده بطور عادی بین دنده ۲ و دنده ۴ می ماند.

انتخاب دنده جلو

- ۱ قبل از تعویض دنده، پدال کلاچ را تا آخر فشار دهید. در غیر اینصورت، تعویض دنده دشوار می شود و فرسایش سریع رخ می دهد.
- ۲ برای تعویض دنده در حین رانندگی، به افزایش یا کاهش دنده با توجه به ترتیب آن توجه داشته باشید. در غیر اینصورت، باعث ضربه به دنده گیربکس می شود یا موتور خاموش می شود.

نکات مهم هنگام رانندگی:

- در حین رانندگی، دست خود را روی اهرم تعویض دنده نگذارید - فشار دست باعث فرسایش سریع مکانیسم تعویض دنده می شود.
- در حین رانندگی، پای خود را روی پدال کلاچ نگذارید، این کار باعث فرسایش بیشتر کلاچ می شود.
- با فشار دادن کلاچ، خودرو را در وضعیت ثابت روی سر بالایی ها نگه ندارید. این کار موجب فرسایش کلاچ می شود. لطفاً از ترمز دستی برای توقف خودرو استفاده کنید.

⚠️ برای تعویض دنده از "D" (دنده حرکت) به "N" (دنده خلاص)، لطفاً دکمه را رها نکنید. ممکن است اشتباهاً به "R" (دنده عقب) تغییر کند و موجب تصادف شود.

فقط وقتی ابتدا پدال ترمز و سپس دکمه توییپ شکل دسته اهرم تعویض دنده فشار داده شود، اهرم تعویض دنده از حالت "P" خارج می شود. در غیر اینصورت، تغییر تعویض دنده از موقعیت "P" ممکن نیست. همچنین ممکن است قطعات داخل مکانیسم قفل تعویض دنده آسیب ببینند، که موجب جلوگیری از تعویض دنده میشود.

⚠️ برای جلوگیری از فرسایش تعویض دنده، موتور را هنگام تغییر بین دنده "D" (دنده حرکت) و "R" (دنده عقب) تا حد امکان با سرعت پایین حفظ کنید.

موقعیت اهرم تعویض دنده

در حین رانندگی، لطفاً دنده "P" (دنده پارک) یا "R" (دنده عقب) را انتخاب نکنید.

"P" - پارک

چنانچه اهرم تعویض دنده در این وضعیت باشد، گیربکس بصورت مکانیکی قفل می شود. قبل از روشن و خاموش کردن خودرو، حتماً اهرم تعویض دنده را به این دنده بچرخانید. برای جلوگیری از آسیب رسیدن به گیربکس، اطمینان یابید که خودرو کاملاً متوقف شده است و ترمز دستی قبل از انتخاب "P" کشیده شده باشد.

برای تغییر اهرم تعویض دنده روی P یا خارج شدن از این دنده، حتماً دکمه توییپ شکل دسته اهرم تعویض دنده را فشار دهید.

"R" - دنده عقب

قبل از انتخاب دنده عقب، اطمینان یابید که خودرو کاملاً متوقف شده است و ترمز پایی گرفته شده باشد. برای تغییر اهرم تعویض دنده روی دنده عقب، حتماً دکمه توییپ شکل دسته اهرم تعویض دنده را فشار دهید.

"N" - دنده خلاص

وقتی خودرو در وضعیت توقف کامل قرار دارد و موتور لازم است برای مدت کوتاهی درجا کار کند (مثلاً بنشت چراغ قرمز)، لطفاً دنده را روی دنده خلاص بگذارید. وقتی اهرم تعویض دنده در وضعیت خلاص باشد، گیربکس قفل نمی شود. برای انتخاب "N"، لازم است اهرم دستی را بکشید. برای تغییر اهرم تعویض دنده از حالت خلاص به دنده عقب، حتماً دکمه توییپ شکل دسته اهرم تعویض دنده را فشار دهید.

"D" - رانندگی

این دنده را برای رانندگی انتخاب کنید: ببر اساس سرعت خودرو و موقعیت گاز، گیربکس روی ضریب سرعت مناسب (در اینجا مجموع ۴ دنده است) تنظیم خواهد شد.

مکانیسم تعویض دنده - دکمه دسته تعویض دنده

یک دستگاه قفل در مکانیسم تعویض دنده گیربکس وجود دارد. هدف این است که مشتری دنده را اشتباهاً روی "P" (پارک) یا "R" (دنده عقب) قرار ندهد و از آسیب رسیدن به قطعات گیربکس اتوماتیک جلوگیری شود.



یادداشت های توضیحی درباره دکمه توییپ شکل دسته تعویض دنده و عملکردهای تعویض دنده: فقط وقتی اهرم تعویض دنده روی "P" یا "N" است می توانید موتور را روشن کنید. چنانچه اهرم تعویض دنده در وضعیت دیگری باشد، خودرو روشن نمی شود. بعد از روشن کردن موتور، مشتری باید ابتدا پدال ترمز و سپس دکمه توییپ شکل دسته اهرم تعویض دنده را فشار دهد. پس از این، اهرم تعویض دنده از دنده "P" خارج می شود. برای تغییر اهرم تعویض دنده D, $P \rightarrow R$, $R \rightarrow P$ یا $N \rightarrow R$, $R \rightarrow N$, دنده فقط زمانی که دکمه توییپ شکل دسته اهرم تعویض دنده فشار داده می شود تغییر می کند. برای تغییر اهرم تعویض دنده, $R \rightarrow N$, $D \rightarrow N$ یا $D \rightarrow 2$, $2 \rightarrow L$, $L \rightarrow 2$, $N \rightarrow D$ لازم نیست دکمه توییپ شکل دسته اهرم تعویض دنده را فشار دهید.

۳ - رانندگی

این دنده سرعت پایین است. بر اساس سرعت خودرو و موقعیت گاز، گیربکس بین دنده ۱ و ۲ تغییر خواهد نمود.

L - رانندگی

این دنده سرعت پایین است. در اینجا فقط یک دنده وجود دارد و دنده بر اساس سرعت خودرو و موقعیت گاز تغییر نمی کند.

⚠️ وقتی خودرو رو به عقب حرکت می کند، "D" (رانندگی) را انتخاب نکنید.

حالت اسپورت

بعد از انتخاب این حالت، گیربکس می تواند دنده را تغییر دهد و اهرم تعویض دنده را روی زمانی که موتور به بهترین نحو کار می کند انتخاب کند تا موتور بتواند با سرعت بالا برای مدت زمان طولانی کار کند، گشتاور ثابت بالا ایجاد شود و عملکرد قدرت خودرو را بهبود بخشد، و در نتیجه ملزومات قدرت خودرو در شرایط نا امن جاده فراهم شود. دکمه حالت "S" را فشار دهید و حرف "S" روی صفحه دستگاه نمایش داده می شود.

حالت جاده برفی

بعد از انتخاب این حالت، خودرو برای کمک به کنترل خودرو روی جاده های خیس و لغزنده یا پوشیده از یخ، از دنده ۲ به راه می افتد. وقتی موتور در حال کار کردن است، دنده ها را می توان تغییر داد، بنابراین اطمینان یابید که خودرو دارای وضعیت ثابت تر و خروجی گشتاور آرامتری است، با این کار احتمال لغزش تایر روی سطوح برفی کاهش می یابد. دکمه حالت "S*" را فشار دهید و حرف "S*" روی صفحه دستگاه نمایش داده می شود.

⚠️ وقتی موتور به سرعت از پیش تنظیم شده می رسد، گیربکس بطور خودکار دنده را سگین می کند. به همین نحو، وقتی سرعت موتور نسبتاً پایین است، گیربکس بطور خودکار دنده را سبک می کند تا از متوقف شدن موتور جلوگیری شود.

بررسی سطح روغن هیدرولیک گیربکس

- خودرو را به حرکت در آورید تا زمانی که روغن هیدرولیک گیربکس اتوماتیک تا دمای عادی (۷۵ تا ۸۰ درجه سانتی گراد) بالا رود.
- خودرو را روی سطحی صاف پارک کنید (حالت خلاص).
- اهرم تعویض دنده را روی موقعیت مختلف قرار دهید، تا مبدل گشتاور هیدرولیک، خنک کننده روغن و خط روغن پر از روغن شوند و سپس اهرم تعویض دنده را به موقعیت "N" ببرید.
- گیج روغن را بیرون بکشید و سطح روغن هیدرولیک گیربکس اتوماتیک را بررسی کنید.
- ببینید که سطح روغن هیدرولیک گیربکس اتوماتیک بین منطقه علامتگذاری شده با "H" روی گیج روغن است. اگر سطح روغن در حداقل پایین ترین موقعیت "H" هست، روغن هیدرولیک JWS-۹-۳۳۰ را اضافه کنید تا سطح روغن هیدرولیک گیربکس خودکار به منطقه "H" برسد.
- گیج روغن را محکم فرو کنید.

رانندگی

هنگام رانندگی، گیربکس به صورت اتوماتیک طبق وضعیت پدال گاز و سرعت خودرو روی مناسب‌ترین نسبت سرعت تنظیم می‌شود.

وقتی گاز می‌دهید، دور موتور سریع‌تر از سرعت خودرو افزایش می‌یابد. در همین حال، گیربکس روی مناسب‌ترین نسبت سرعت تنظیم می‌شود. وقتی پدال گاز آزاد می‌شود، سرعت موتور کاهش می‌یابد و مستقل از سرعت خودرو می‌شود.

پارک کردن خودرو

وقتی خودرو را متوقف کردید، قبل از رها کردن پدال ترمز و خاموش کردن موتور، لطفاً ترمز دستی را بالا بکشید و دنده را در موقعیت «P» قرار دهید.

رانندگی در برف یا در زمین گل‌آلود

هنگامی که موتور در جا کار می‌کند، برای حصول اطمینان از آنکه چرخ‌های جلو در جا کار نمی‌کنند یا نمی‌لغزند، موقعیت «D» یا «R» را انتخاب کنید و به آهستگی سرعت موتور را افزایش دهید. اگر چرخ‌ها بلغزند، از حداقل سرعت موتور استفاده کنید تا چرخ‌ها کشتش با زمین را بدست آورند. اگر این کار موفقیت آمیز نبود، دنده را میان «D» و «R» جابجا کنید و از حداقل سرعت موتور استفاده کنید تا کشتش با زمین دوباره بدست آید.

شروع اضطراری

⚠️ خودروهایی که به گیربکس اتوماتیک مجهز هستند نباید با هل دادن یا بکسل روشن شوند.

روش‌های استفاده از جعبه دنده اتوماتیک

اطلاعات زیر برای رانندگانی که با خودروهای دنده اتوماتیک آشنایی ندارند، بسیار مهم است.

شروع

فقط وقتی اهرم تعویض دنده روی «P» (پارک) یا «N» (خلاص) است، موتور را می‌توان روشن نمود.

- پیش از روشن کردن موتور، حتماً از اهرم دستی یا ترمز پایی استفاده کنید.
- وقتی اهرم تعویض دنده را به موقعیت حرکت می‌برید، اطمینان یابید که اهرم دستی یا ترمز پایی را همزمان استفاده می‌کنید.
- هنگام انتخاب «D» (رانندگی) یا «R» (عقب)، یا وقتی خودرو ثابت است یا دنده حرکت انتخاب می‌شود، لطفاً از بالا بردن دور موتور خودداری کنید یا به موتور اجازه ندهید سرعت درجا کار کردن را افزایش دهد.
- اهرم دستی را بکشید تا زمانیکه خودرو آماده حرکت می‌شود – لطفاً به خاطر داشته باشید وقتی دنده حرکت انتخاب می‌شود، خودرو مجهز به دنده اتوماتیک به آرامی به سمت جلو یا عقب حرکت می‌کند.
- لطفاً پس از انتخاب دنده حرکت و شروع به کار موتور، خودرو را ثابت نگه ندارید (اگر قرار است موتور برای مدت طولانی با دور درجا کار کند، لطفاً دنده «N» را انتخاب کنید).

کار کردن خودرو در روزهای سرد

اگر خودرو برای مدت طولانی (مثلاً کل شب) در محیط سرد یا با دمای کم گذاشته شده باشد، ممکن است تأخیری بین انتخاب دنده و درگیر شدن گیربکس بوجود آید. این پدیده تنها پس از روشن شدن خودرو در هوای سرد اندکی قابل توجه است. اما، پس از حرکت کردن خودرو از بین می‌رود.

در طول این تأخیر، موتور باید در جا کار کند و هیچ عملی روی پدال گاز انجام نشود. پیش از درگیر شدن دنده، فشار دادن پدال گاز منجر به چرخش بسیار ناخوشایندی می‌شود و می‌تواند به گیربکس آسیب برساند.

نوع سوخت

موتور بنزینی

نوع بنزین: بنزین بدون سرب #BJ۹۲/#۹۲ یا بالاتر توصیه می‌شود.

مقدار RON (عدد اکتان) و نوع بنزین موجود (بدون سرب یا با سرب) در دنیا متفاوت است. به عنوان مثال، بنزین بدون سرب #۹۵ به طور گسترده در کشورهای اروپایی استفاده می‌شود. در حالی که، در دیگر کشورها، فقط بنزین با سرب یا بنزین با اکتان پایین در دسترس است.

پیش از آنکه اتومبیل به اولین مالک تحویل داده شود، موتور برای سوخت رایج مورد استفاده در مرکز فروش خاص تنظیم می‌شود. اگر مدل به کشورها یا مناطق مختلفی صادر شده است، توجه داشته باشید که سوخت موجود دارای شرایط مورد نیاز موتور می‌باشد یا خیر. در صورت هر گونه سوال، با ارائه دهنده خدمات دیارخودرو مشورت کنید.

توجه: در موارد اضطرار (تنها وقتی که سوخت مناسب موجود نیست)، بنزین با عدد اکتان پایین می‌تواند به صورت موقت استفاده شود. اما این حالت تنها بر سرعت‌های پایین/متوسط موتور اعمال می‌شود، که از کوبش احتمالی موتور جلوگیری می‌کند.

! ایمنی در پمپ بنزین: بنزین به شدت قابل اشتعال است و در فضاهای با تهویه نامناسب قابلیت انفجار دارد.

هنگام سوخت گیری:

- خودرو را خاموش کنید
- سیگار نکشید یا از شعله استفاده نکنید
- از تلفن همراه خود استفاده نکنید
- از تلفن همراه خود استفاده نکنید
- باک را سرریز نکنید

فیلتر

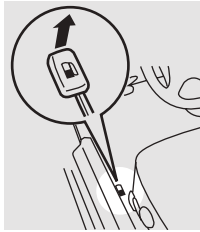

درب باک سوخت

باک سوخت در گوشه سمت چپ عقب خودرو قرار گرفته است. دستگیره ای در سمت چپ صندلی راننده در کف وجود دارد. با کشیدن دستگیره، درب باک سوخت باز می‌شود.

باک سوخت خالی

⚠ به علت احتمال سوخت ناقص، تمام سوخت درون خودرو را مصرف نکنید زیرا می‌تواند منجر به خسارت مبدل کاتالیستی شود.

وقتی باک خالی است، سوخت گیری کنید و با دقت خودرو را روشن نمایید. اگر موتور به صورت یکنواخت کار نکند، آن را خاموش کنید. آن را مجدداً روشن نکنید. در اسرع وقت با ارائه دهنده مجاز خدمات دیارخودرو تماس بگیرید.

درب باک سوخت

۱ درب باک سوخت را در خلاف جهت عقربه‌های ساعت بچرخانید و باز کنید.
۲ به یاد داشته باشید که بعد از تکمیل سوخت گیری، با شنیدن صدای کلیک، درپوش را در جهت عقربه‌های ساعت بچرخانید.



A - باز B - بسته

سوخت گیری

⚠ فقط از سوخت توصیه شده استفاده کنید! استفاده از هر گونه سوخت اشتباهی می‌تواند به آسیب جدی مبدل کاتالیستی منجر شود. باک را پر کنید تا به صورت خودکار جریان سوخت را قطع کند. پر کردن بیش از حد باک مجاز نیست. در غیر این صورت، سر ریز شدن منجر به انبساط سوخت می‌شود.

لوله ورودی باک برای نازل های سوختی کوچکتر طراحی شده است. لوله ورودی باک توسط یک پوشش محافظت می‌شود. قبل از سوخت گیری، نازل سوخت را کاملاً در باک فرو کنید تا پوشش به طور کامل باز شود.

⚠ اگر خودرو زیر نور مستقیم خورشید یا دمای محیطی بالا پارک شده است، باک را تا خط نشانه «حداکثر» پر نکنید. ممکن است انبساط سوخت باعث سر ریز شدن شود.

کلید چراغ - چراغ موقعیت، چراغ‌های کوچک و نور بالا، چراغ‌های اتوماتیک جلو

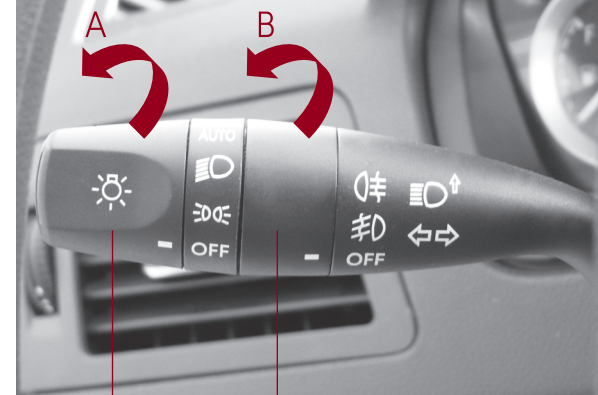

دسته چراغ

دسته مه شکن

شکل ۱

وقتی سوئیچ چراغ در موقعیت OFF، چراغ موقعیت یا چراغ جلوی کوچک قرار دارد، می‌توانید با کشیدن دسته راهنما به سمت فرمان، با چراغ‌های جلو فلاش (چشمک) بزنید. با این کار، چراغ‌های نور بالای جلو روشن و خاموش می‌شوند، یعنی یکبار چشمک می‌زنند. علامت A در شکل ۱ را ببینید.

وقتی کلید چراغ در موقعیت چراغ‌های کوچک جلو است، با فشار دادن دسته چراغ در مقابل فرمان، از چراغ کوچک به چراغ نور بالا جابجا شوید و با این کار نشانگر آبی در صفحه کیلومتر روشن می‌شود. می‌توان با بالا آوردن دسته به سمت فرمان، چراغ نور بالا را خاموش کرد. فلش B در شکل ۱ را ببینید.

! هنگام استفاده از چراغ نور بالا در رانندگی، به خودرو در خط مقابل خیره نشوید.

کلید چراغ مه شکن (بنابر مدل)

وقتی چراغ موقعیت روشن است، دسته چراغ مه شکن را به ☼ بچرخانید و با این کار چراغ مه شکن جلو به همراه نشانگر سبز رنگ ☼ در صفحه کیلومتر روشن می‌شود. وقتی به موقعیت ☼ چرخانده می‌شود، چراغ مه شکن پشت به همراه نشانگر زرد رنگ ☼ در صفحه کیلومتر روشن می‌شود. فلش B در شکل ۱ را ببینید.

! ممکن است استفاده از چراغ مه شکن در دید مناسب باعث خیره شدن رانندگان دیگر شود.

وقتی دستگیره چراغ به موقعیت ☼ چرخانده می‌شود، چراغ‌های موقعیت جلو و عقب روشن می‌شوند، نمایشگرهای داشبورد و صفحه کیلومتر و دکمه چراغ عقب روشن می‌شوند.

وقتی دستگیره چراغ به موقعیت ☼ چرخانده می‌شود، چراغ‌های جلو روشن می‌شوند.

در موقعیت AUTO، وقتی محیط بیرون تاریک است (به عنوان مثال در شب یا در تونل)، بنابر مدل خودرو، چراغ‌های کوچک جلو به صورت خودکار روشن می‌شود.

هشدار: چراغ جلوی روشن

وقتی سوئیچ اصلی خاموش است و چراغ‌های بیرون همچنان روشن هستند، اگر راننده در را باز کند، رایانه داخلی هشدار یا صدای زنگ تولید می‌کند. به محض خاموش شدن چراغ‌ها، هشدار متوقف می‌شود.

سوئیچ چراغ راهنما

دسته چراغ را به پایین بکشید تا چراغ راهنمای چپ روشن شود و در این حالت نشانگر سبز رنگ ← در صفحه کیلومتر چشمک می‌زند. یا دسته چراغ را بالا بکشید تا چراغ راهنمای راست روشن شود و در این حالت نشانگر سبز رنگ → در صفحه کیلومتر چشمک می‌زند. وقتی فرمان به حالت اصلی خود بر می‌گردد، دسته چراغ نیز به صورت اتوماتیک به حالت اولیه باز می‌گردد و نشانگر صفحه کیلومتر خاموش می‌شود.

بالا یا پایین بردن دسته چراغ تا نیمه، نشان دهنده قصد تغییر خط است و نشانگر راهنما در صفحه کیلومتر فلاش می‌زند. بعد از رها شدن، دسته به حالت اصلی خود باز می‌گردد و چراغ راهنمای راست یا چپ بیرونی قبل از خاموش شدن، سه بار فلاش می‌زند.

سیستم همراهی تا منزل

در طی دوره‌ای از زمان بعد از آنکه سوئیچ استارت از موقعیت ACC به OFF جابجا می‌شود، دسته چراغ را به سمت فرمان بکشید (حرکتی مشابه روشن کردن چراغ جلوی چشمک زن)، عملکرد «همراهی تا منزل» فعال می‌شود. چراغ جلوی کوچک روشن می‌شود و سپس بعد از ۳۰ ثانیه خاموش می‌گردد. این عملکرد چراغ‌ها را در راه بازگشت به خانه در شب برای راننده روشن می‌کند.

تنظیم ارتفاع چراغ جلو



زاویه چراغ جلوی کوچک به وزن اختصاص داده شده به مسافری و بار بستگی دارد. تنظیم ارتفاع نور جلو باید به گونه ای باشد که باعث خیره شدن رانندگان طرف مقابل نشود. شرایط جاده‌ای زیر را به عنوان مرجع استفاده کنید و ارتفاع چراغ جلو را از طریق کنترل تنظیم نمایید (مطابق پیکان‌هایی که نشان داده شده است).

- موقعیت ۰ - فقط راننده یا راننده و مسافر جلو (بدون بار)
- موقعیت ۱ - فقط راننده با بار متعادل در صندوق عقب
- موقعیت ۲ - همه صندلی‌ها اشغال است
- موقعیت ۳ - همه صندلی‌ها اشغال است، با بار متعادل در صندوق عقب

توجه: این شرایط بار زمانی اعمال می‌شود که بار خالص بیشتر از ظرفیت خودرو و محور حداکثر نباشد.

کلید تنظیم نور عقب

کلید تنظیم نورصفحه کیلومتر و متعلقات روی داشبورد و روی دربی‌ها در زیر دریچه چپ داشبورد واقع شده است (صفحه ۱۸ را ببینید).

در موقعیت با برچسب چراغ کوچک، همه دکمه‌ها در اطراف خودرو نور پس زمینه دارند. با چرخاندن کلید به سمت بالا نور پس زمینه کم می‌شود. با چرخاندن کلید به سمت پایین نور پس زمینه زیاد می‌شود.

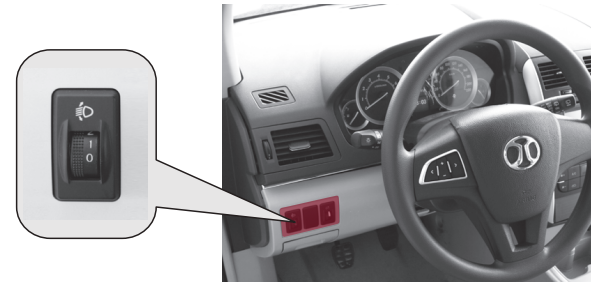

کلید تنظیم نور جلو در زیر دریچه چپ داشبورد واقع شده است (صفحه ۱۸ را ببینید).

۵ پاک کردن سریع: در این مورد، هنگامی که دسته به موقعیت «HI» جابجا می‌شود، برف پاککن‌های جلو پاک کردن سریع را در اندازه خاصی انجام می‌دهند.

سطوح مختلف برف پاککن جلو به صورت پیکان ۱، ۲، ۳، ۴ و ۵ در شکل نشان داده شده است.

توجه

- از برف پاککن روی شیشه خشک استفاده نکنید.
- در موارد سرما و گرمای بسیار شدید، قبل از استفاده از برف پاککن، اطمینان حاصل کنید که برف پاککن یخ نزنده یا به شیشه نچسبیده باشد.
- در زمستان، برف و یخ را از دسته و تیغه برف پاککن و همچنین از نواحی پوشیده شده با برف پاککن پاک کنید.

شستشوی شیشه جلو

دسته برف پاککن را اندکی به سمت بالا بکشید و فوراً آن را رها کنید، با این کار نازل آب پاش شیشه جلو (شیشه شور) شروع به پاشیدن آب می‌کند.

دسته برف پاککن را اندکی به سمت بالا بکشید، آن را به مدت ۲ ثانیه نگاهدارید و سپس آن را رها کنید. نازل آبپاش شیشه جلو (شیشه شور) شروع به پاشیدن مداوم آب می‌کند و برف پاککن جلو عمل پاک کردن ۳+ را انجام می‌دهد و متوقف می‌شود.

کنترل برف پاک کن



وقتی سوئیچ اصلی در موقعیت «ACC» یا «ON» است، برف پاک کن و آب پاش شیشه شور می‌توانند استفاده شوند.

دسته برف پاککن را حرکت دهید و برف پاک کن‌های جلو در سرعت‌های مختلف شروع به کار می‌کنند. پیک انتهایی دسته برف پاک کن را بچرخانید و برف پاک کن عقب شروع به کار می‌کند.

کنترل برف پاک کن

۱ یک بار پاک کردن: دسته برف پاککن را به موقعیت «MIST» بچرخانید و برف پاککن‌های جلو یک بار جابجا شده و متوقف می‌شوند؛

۲ برف پاککن‌ها متوقف می‌شوند.

۳ برف پاککن اتوماتیک: دسته برف پاککن را به موقعیت «AUTO» بچرخانید و برف پاککن‌های جلو به صورت اتوماتیک کار می‌کنند. وقتی سنسور باران، قطرات باران را شناسایی کند، برف پاککن‌های جلو بنا بر حجم و تناوب قطرات باران شروع به کار می‌کنند.

این عملکرد محدود به مدل‌ها و تجهیزات خاصی است، در حالی که دیگر مدل‌ها دارای قابلیت برف پاککن متناوب هستند. در این مورد، هنگامی که دسته به موقعیت جابجا می‌شود، برف پاککن‌های جلو پاک کردن متناوب را در اندازه خاصی انجام می‌دهند. برای جزئیات بیشتر، بخش «برف پاککن اتوماتیک» در صفحه ۵۵ را ببینید.

۴ برف پاک کن با سرعت آهسته: در این مورد، هنگامی که دسته به موقعیت «LO» جابجا می‌شود، برف پاککن‌های جلو پاک کردن آهسته را در اندازه خاصی انجام می‌دهند.

شستن / برف پاککن شیشه عقب



۵ اگر پیچ برف پاککن عقب در جهت عقربه‌های ساعت و در امتداد جهت پیکان ② به سمت  چرخانده شود، نازل شیشه عقب (شیشه شور) شروع به پاشیدن آب می‌کند و برف پاککن عقب به طور مداوم و تا زمانی که دسته رها شود، شروع به پاک کردن می‌کند. سپس برف پاککن عقب به موقعیت اصلی خود باز می‌گردد و متوقف می‌شود.

توجه: وقتی برف پاککن‌های جلو در موقعیت «AUTO» هستند، اگر سنسور باران را شناسایی کند و برف پاککن‌ها شروع به کار کنند، برف پاککن عقب نیز شروع به کار خواهد کرد. برای جزئیات بیشتر، بخش «چراغ جلوی اتوماتیک» در صفحه ۵۵ را ببینید.

برف پاککن عقب هوشمند

وقتی برف پاککن‌های جلو در حال کار باشند (در هر سرعتی)، اگر دنده در موقعیت «R» گذاشته شود، برف پاککن عقب به صورت اتوماتیک شروع به پاک کردن می‌کند.

۱ پیچ برف پاککن عقب را در جهت عقربه‌های ساعت و در امتداد جهت فلش ① به موقعیت «ON» بچرخانید، با این کار برف پاککن عقب پیش از شروع پاک کردن متناوب ۳ بار عمل پاک کردن را انجام می‌دهد؛ در پاک کردن متناوب در هر ۸ ثانیه یک بار عمل پاک کردن انجام می‌شود.

۲ وقتی پیچ برف پاککن عقب در موقعیت «ON» است، آن را در جهت عقربه‌های ساعت و در امتداد پیکان ① به موقعیت  بچرخانید و فوراً رها کنید. نازل شیشه عقب (شیشه شور) شروع به پاشیدن آب می‌کند و برف پاککن عقب ۳ بار عمل پاک کردن متوالی را انجام می‌دهد، سپس به موقعیت اصلی خود باز می‌گردد و عملکرد پاک کردن متناوب را انجام می‌دهد؛ یعنی در هر ۸ ثانیه یک بار عمل پاک کردن را انجام می‌دهد.

۳ اگر پیچ برف پاککن عقب در جهت عقربه‌های ساعت و در امتداد جهت فلش ① به سمت  چرخانده و سپس نگه‌داشته شود، نازل شیشه عقب (شیشه شور) شروع به پاشیدن آب می‌کند و برف پاککن عقب به طور مداوم و تا زمانی که دسته رها شود، شروع به پاک کردن می‌کند. سپس برف پاککن عقب ۳ بار عمل پاک کردن متوالی را انجام می‌دهد و بعد از آن به موقعیت اصلی خود باز می‌گردد و عملکرد پاک کردن متناوب را انجام می‌دهد؛ یعنی در هر ۸ ثانیه یک بار عمل پاک کردن را انجام می‌دهد.

۴ وقتی پیچ برف پاککن عقب در موقعیت «ON» است، آن را در جهت عقربه‌های ساعت و در امتداد فلش ② به موقعیت  بچرخانید و فوراً رها کنید. نازل شیشه عقب شروع به پاشیدن آب می‌کند و برف پاککن عقب ۳ بار عمل پاک کردن متوالی را انجام می‌دهد، (شیشه شور) سپس به موقعیت اصلی خود باز می‌گردد و متوقف می‌شود.

چراغ جلو و برف پاک کن اتوماتیک (بنابر مدل)

کلید چراغ جلو و برف پاککن اتوماتیک: این کلید AUTO در دسته چراغ و دسته برف پاککن قابل رویت است. این عملکرد به مدل خودرو بستگی دارد.

۱ اگر AUTO خاموش باشد، چراغ و برف پاککنهای جلوی خودرو به صورت دستی کار می‌کنند. مانند مدل‌های معمولی، چراغ و برف پاککن‌ها توسط دسته سوئیچ ترکیبی در هر دو سمت فرمان کنترل می‌شوند.

۲ وقتی کلید به موقعیت «ACC» یا «ON» جابجا می‌شود، حالت AUTO روشن می‌شود و چراغ و برف پاککن‌ها به صورت اتوماتیک کار خواهند کرد.

- بنابر حجم باران، سیستم اتوماتیک برف پاککن‌های جلو را در سه حالت، متناوب، آهسته و سریع فعال می‌کند. برای جزئیات بیشتر، بخش «کنترل برف پاککن» در صفحه ۵۳ را ببینید.
- سیستم اتوماتیک می‌تواند تاریکی، تونل‌ها و دیگر شرایط را شناسایی کند و به طور خودکار چراغ‌های موقعیت و چراغ‌های کوچک جلو را روشن کند، در حالی که نور زمینه سوئیچ‌های داشبورد و کنسول مرکزی را نیز روشن می‌کند. به عنوان مثال، وقتی هوا تاریک می‌شود، سیستم اتوماتیک ابتدا چراغ‌های موقعیت را روشن می‌کند. اگر که تاریکی تا زمان مشخصی ادامه پیدا کند، چراغ‌های کوچک جلو روشن می‌شوند.
- سیستم اتوماتیک چراغ‌های نور بالا را فعال نمی‌کند. در حالت AUTO، چراغ‌های نور بالا مشابه حالت دستی عمل می‌کنند. برای جزئیات بیشتر، بخش «کلیدهای چراغ» در صفحه ۵۰ را ببینید.

کلید فلاشر

کلید فلاشر میان دو دریچه وسط واقع شده است (به صفحه ۱۸ مراجعه کنید).

این کلید به عنوان  برچسب خورده است و نور پس‌زمینه قرمز دارد.

برای به کار انداختن کلید فلاشر، آن را فشار دهید. با این کار تمامی نشانگرهای مسیر و نشانگرهای مسیر صفحه کیلومتر شروع به چشمک زدن می‌کنند. از این دکمه تنها در زمان اضطرار، هنگامی که خودرو شما خراب شده است یا در خطر است، استفاده کنید.

این کلید برای هشدار دادن به دیگر افراد در حال رانندگی در جاده استفاده میشود. به یاد داشته باشید که قبل از ادامه رانندگی این چراغ را خاموش کنید.

صفحه کنترل رادیو

عملکرد صفحه کنترل رادیو در بخش «سیستم رادیو» با جزئیات شرح داده شده است.

کلید A/C

عملکرد کلید A/C در بخش «سیستم A/C» با جزئیات شرح داده شده است.

کروز کنترل‌ها

ON/OFF

کلید کروز اصلی که روشن و خاموش شدن عملکرد کروز را کنترل می‌کند.

ON: کلید فشار داده شود؛ OFF: کلید رها شود.

RES ACCEL

عملکرد کروز را شتاب می‌دهد یا بازیابی می‌کند (به این شرط که کلید کروز اصلی در موقعیت ON باشد و در آخرین سرعت موجود در حافظه این اقدامات انجام می‌شود).

SET COAST

کاهش یا تنظیم سرعت کنونی همزمان کروز.

CANCEL

کنسل کردن کروز (اگرچه، سرعت وارد حافظه می‌شود. اگر کلید اصلی OFF باشد، حافظه سرعت پاک خواهد شد و سرعت کروز به تنظیم مجدد نیاز پیدا می‌کند).

کنترل‌های فرمان

دربخشی از مدل‌ها، فرمان اتومبیل مجهز به کنترل‌های رادیو و کروز است.

کنترل‌های رادیو در سمت چپ:

> جستجوی شبکه‌های رادیویی به سمت بالا؛ تراک قبلی

< جستجوی شبکه‌های رادیویی به سمت پایین؛ تراک بعدی

+ افزایش میزان صدا

- کاهش میزان صدا



سیستم ترمز

سیستم ترمز هیدرولیک از طریق حلقه‌های دوگانه عمل می‌کند. اگر یک حلقه کار نکند، حلقه دیگر به عملکرد ادامه می‌دهد. در صورت نقص ترمز هنگامی که تنها یک حلقه کار می‌کند، با سرعت کم خودرو را به نزدیک ترین ارائه دهنده خدمات مجاز دیارخودرو برای تعمیر اساسی ببرید. در چنین مواردی، با قدرت پدال ترمز را فشار دهید و فواصل توقف بلندتری را در نظر داشته باشید.

سیستم دستیار سرو

سیستم ترمز مجهز به دستیار سرو است که تنها هنگام کار کردن موتور در دسترس است. بدون دستیار سرو، باید با قدرت پدال ترمز را فشار دهید و فواصل توقف بلندتری را در نظر داشته باشید. لطفاً به موارد زیر توجه کنید:

- هنگامی که موتور خاموش است، خودرو را حرکت ندهید.
- مخصوصاً وقتی موتور خاموش و خودرو بکسل شده است، مراقب باشید.

اگر با موتور خاموش به هر دلیلی خودرو حرکت داشت، جهت ایمن بودن شرایط آن را متوقف کنید. مرتباً پدال ترمز را فشار ندهید، زیرا این کار عملکرد دستیار سروی باقی‌مانده در سیستم را از بین می‌برد.

! با موتور خاموش خودرو را نرانید، زیرا ممکن است سیستم دستیار سرو در دسترس نباشد. اگرچه سیستم ترمز کار می‌کند، برای رسیدن به ترمز مؤثر باید پدال ترمز را محکم فشار دهید.

چراغ هشدار ترمز



با اعمال ترمز دستی، چراغ هشدار ترمز روشن می‌شود؛ وقتی ترمز دستی رها شود، این چراغ خاموش می‌گردد. اگر هنگام رانندگی چراغ هشدار روشن شد یا با آزاد شدن کامل ترمز دستی چراغ خاموش نشد، نقصی در سیستم ترمز وجود دارد. میزان روغن ترمز را بررسی کنید. اگر چراغ هشدار روشن باقی ماند، پیش از ادامه حرکت مشاوره تخصصی دریافت کنید.

! اگر هنگام رانندگی چراغ هشدار روشن شد، جهت حفظ ایمنی، خودرو را متوقف کنید وقتی چراغ هشدار روشن است به رانندگی ادامه ندهید.

شرایط مرطوب و لغزنده

رانندگی در آب یا در باران شدید می‌تواند اثر منفی بر سیستم ترمز داشته باشد. با فشار دادن جزئی پدال ترمز به طور متناوب سعی کنید ترمز را خشک کنید. پیش از اولین ترمز، اطمینان حاصل کنید که فاصله توقف ایمن میان شما و دیگر رانندگان در جاده‌وجود دارد.

سیستم ترمز دستی

⚠ هنگام استفاده از ترمز دستی، رانندگی نکنید یا هنگام رانندگی ترمز دستی را نکشید. این امر می‌تواند به تغییر جهت و از کنترل خارج شدن خودرو، جلوگیری از عملکرد طبیعی ترمز ضد قفل (ABS) یا حتی آسیب رسیدن به ترمزهای عقب منجر شود.

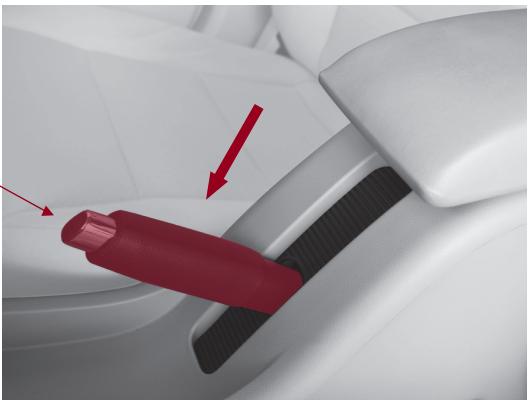

ترمز دستی فقط بر روی چرخ های عقب کار می‌کند. برای استفاده از ترمز دستی، دسته آن را به سمت بالا بکشید. اطمینان حاصل کنید که هنگام پارک خودرو، ترمز دستی را کشیده اید.

برای آزاد کردن ترمز دستی، به آرامی دسته را به سمت بالا بکشید، دکمه را فشار دهید (همان گونه که پیکان نشان داده است) و سپس دسته را به طور کامل بخوابانید.

هنگامی که اتومبیل را در شیب پارک می‌کنید، انتظار نداشته باشید که ترمز دستی به تنهایی خودرو را ساکن نگه دارد. در سربالایی ها خودرو را پارک کنید و دسته دنده را در دنده پایین تر بگذارید. در سرازیری ها دسته دنده را در موقعیت R قرار دهید.

لنت ترمز

لنت‌های ترمز به دوره آزمایشی نیاز دارند. در ۸۰۰ کیلومتر اول از ترمز اضطراری استفاده نکنید. به یاد داشته باشید جهت تضمین عملکرد بهینه و ایمنی مداوم و برای حصول اطمینان از آنکه قطعات ترمز در فواصل زمانی مناسب از نظر ساییدگی و پارگی بررسی شده‌اند، تعمیر و نگهداری منظم ضروری است.

نشانه‌گر فرسودگی ترمز

تمام دیسک ترمزها مجهز به نشانه‌گر صوتی فرسودگی ترمز هستند. وقتی دیسک ترمز به تعویض نیاز داشته باشد، صدای جیرجیر تیزی را خواهید شنید. این صدا از صدای فشرده شدن ترمز که در اثر ساییدگی لنت ترمز هنگام ترمز کردن آرام ایجاد می‌شود، متفاوت است.

سیستم ترمز ضد قفل (ABS)

⚠️ ترمز ناگهانی هنگام دور زدن در سرعت بالا یا رانندگی در سطوح مرطوب یا لغزنده می‌تواند به تغییر جهت و از کنترل خارج شدن خودرو و در نتیجه بوجود آمدن موقعیت خطرناک منجر شود، زیرا در این شرایط حتی ABS هم نمی‌تواند بر محدودیت‌های فیزیکی خودرو غلبه کند.

ABS برای جلوگیری از قفل شدن چرخ‌ها در حین ترمز کردن طراحی شده است تا راننده بتواند فرمان خودرو را کنترل کند. در هر صورت، راننده موظف است فاصله ایمن را رعایت کند و شرایط آب و هوا و ترافیک را کاملاً در نظر داشته باشد.

در ترمز کردن معمولی، هنگامی که اصطکاک کافی چاده این اطمینان را حاصل می‌کند که خودرو می‌تواند بدون قفل شدن چرخ‌ها به طور کامل متوقف کند، ABS فعال نخواهد شد. اگر نیروی ترمز از چسبندگی میان چرخ‌ها و سطح چاده فراتر رود و چرخ‌ها قفل شوند، مانند ترمز در چاده خیس و لغزنده، ABS به طور خودکار شروع به کار میکند که می‌تواند از طریق لرزش ضربه‌ای سریع بر روی پدال احساس شود.

توزیع نیروی ترمز الکترونیکی (EBD)

خودروی شما از قابلیت توزیع نیروی ترمز الکترونیکی (EBD) برخوردار است. تحت هر فشاری، EBD برای حفظ اثر ترمز به طور خودکار نیروی ترمز را میان محورهای جلو و عقب توزیع می‌کند.

به عنوان مثال، تحت فشار کم، EBD نیروی ترمز کمتری را بر چرخ‌های عقب اعمال می‌کند تا از ثبات و تعادل خودرو اطمینان حاصل شود. تحت فشار بالا یا هنگامی که خودرو بکسل شده است، این قابلیت نیروی ترمز بیشتری بر چرخ‌های عقب اعمال می‌کند.

یک سیستم نظارتی در EBD اضافه شده است که به طور منظم عملکردهای اجزای الکترونیکی را هنگام روشن بودن سوئیچ استارت و در طول رانندگی بررسی می‌کند. سیستم نظارتی EBD به چراغ هشدار ترمز در صفحه کیلومتر متصل است. اگر هنگام رانندگی چراغ روشن شود یا با روشن شدن سوئیچ استارت روشن باقی بماند، نشانگر آن است که نقصی در سیستم ترمز وجود دارد و ممکن است EBD درست کار نکند. در این موارد، به محض مناسب بودن شرایط، خودرو را متوقف کنید و درخواست کمک کنید. هنگامی که چراغ هشدار ترمز روشن است رانندگی نکنید.

ترمز اضطراری

⚠️ در حین ترمز اضطراری، پدال ترمز را مرتباً فشار ندهید. ممکن است عملکرد ABS متوقف شود و فاصله توقف افزایش یابد

در موارد اضطراری، حتی اگر سطح چاده نسبتاً مرطوب و لغزنده است، راننده باید کاملاً پدال ترمز را فشار دهد. ABS به نظارت بر سرعت دوران چرخ ادامه می‌دهد و بنابراین چسبندگی موجود نیروی ترمز را تنظیم می‌نماید. بنابراین، این اطمینان حاصل می‌شود که خودرو می‌تواند در کوتاه‌ترین فاصله بدون قفل شدن چرخ‌ها متوقف شود.

توجه: در سطوح نرم، مانند شن یا برف، ممکن است فاصله توقف با ABS بیشتر از این فاصله بدون ABS باشد.

مهم نیست که با چه قدرتی پدال ترمز را فشار می‌دهید، سعی کنید فرمان را مانند شرایط عادی کنترل کنید.

به یاد داشته باشید ABS تنها زمانی شروع به کار می‌کند که راننده کنترل را از دست بدهد. ABS نمی‌تواند اشتباهات یا بی‌تجربگی راننده را جبران کند.

در زمستان، با کاهش دما و افزایش بارش باران و برف، موقعیت لاستیک‌ها در سطوح یخ زده برای امنیت رانندگی بسیار مهم است. چرخ‌ها تمایل به لغزش یا در جا کار کردن پیدا می‌کنند، به ویژه هنگام رانندگی در سربالایی‌ها، استارت زدن و پارک کردن، که می‌تواند گاهی به نورد معکوس منجر شود. همه این شرایط به تصادف‌های رانندگی بیشتر در زمستان منجر می‌شود. بنابراین، برای جلوگیری از تصادف، علاوه بر دقت در رانندگی، راننده همچنین باید در زمستان لاستیک‌ها را با لاستیک‌های مناسب برای این فصل تعویض کند یا وقتی دما به زیر 7°C می‌رسد از لاستیک‌های زمستانی با عملکرد بالا استفاده کند. بدین ترتیب می‌توانیم سخت‌ترین شرایط و چاده‌های یخی در زمستان را به چالش بکشیم.

با فعال شدن کنترل ترمز، دیافراگم پدال گاز به فشار جایگزین بسیار کوچکی افت می‌کند که به موتور امکان می‌دهد در سرعتی کمی بیشتر از سرعت کار در جا کار کند و خروجی نیروی خودرو محدود می‌شود. در هر یک از شرایط زیر، خودرو به صورت خودکار از عملکرد کنترل ترمز خارج می‌شود و گاز مجدداً کنترل را در اختیار می‌گیرد:

- ۱ پدال گاز آزاد شود و سپس فشار داده شود.
- ۲ دیافراگم پدال گاز به سرعت تغییر کند؛ یعنی پدال گاز به سرعت و با قدرت فشار داده شود و راننده در نظر داشته باشد سرعت خودرو را سریع افزایش دهد.
- ۳ پدال ترمز آزاد شود.

توجه: اگر سوئیچ ترمز یا پدال گاز الکتریکی از لوازم جانبی معتبر دیارخودرو نباشند یا بدون تأیید این شرکت تغییر داده شوند، عملکرد مؤثر یا قابل اعتماد سیستم کنترل ترمز ضمانت نمی‌شود و شرکت برای هر گونه شرایط حاصل از این موضوع مسئولیتی ندارد.

چراغ هشدار ABS

یک سیستم نظارتی که در ABS ادغام شده است و به طور منظم اجزای الکتریکی را با روشن شدن استارت از نظر کارکرد بررسی می‌کند.

اگر چراغ خاموش نشد یا در حین رانندگی روشن شد، بدین معناست که سیستم نظارتی نقصی را شناسایی کرده و کنترل کامل ABS موجود نیست. در این موارد، لطفاً با ارائه دهنده خدمات دیارخودرو مشورت کنید.

همچنین، هنگام روشن کردن موتور، ممکن است صدای "تق" از محفظه موتور بشنوید. حتی ممکن است اقدامات بسیار جزئی در پدال های ترمز احساس شوند. اینها شرایط طبیعی در طول روند خود آزمون ABS است.

توجه: سیستم ترمز عادی بدون ABS به کار معمول خود ادامه می‌دهد و با از دست رفتن عملکردهای ABS تحت تأثیر قرار نمی‌گیرد، اما ممکن است فاصله توقف افزایش یابد.

کنترل ترمز

اگر هنگام رانندگی، پدال گاز الکتریکی به طور ناگهانی گیر کند، وقتی راننده به طور اضطراری پدال ترمز را فشار دهد، ترمز نقش غالب را ایفا می‌کند و خروجی نیروی خودرو محدود می‌شود. در این حالت، بدون توجه به فشاری که بر گاز وارد می‌کنید، موتور تنها در سرعت دور ایمن که کمی بیشتر از حالت کارکرد در جا است، کار می‌کند که این موضوع تضمین ایمنی دو برابری را فراهم می‌کند.

برای فعال شدن سیستم کنترل ترمز این شرایط باید وجود داشته باشد:

- ۱ سرعت موتور بیشتر از ۱۲۰۰ دور بر دقیقه باشد
- ۲ سرعت خودرو بیشتر از ۱۰ کیلومتر بر ساعت باشد
- ۳ دیافراگم پدال گاز بزرگتر از ۰ است و به سرعت تغییر نمی‌کند؛ به عبارت دقیق تر پدال گاز با قدرت و سریع فشار داده نمی‌شود و راننده در نظر ندارد سرعت را سریع بالا ببرد.
- ۴ ابتدا پدال گاز فشار داده می‌شود و به دنبال آن پدال ترمز.

سیستم سنسور پارک

این مدل مجهز به سه حسگر فراصوت است که می‌توانند محیط پشت خودرو را اسکن کند و در صورت وجود موانع، آنها را شناسایی کنند. اگر هر گونه مانعی شناسایی شود، حسگر فاصله آن تا خودرو را محاسبه می‌کند و نتیجه را به نمایشگر ارسال می‌کند، نمایشگر فاصله و جهت نزدیک ترین مانع را نمایش می‌دهد و با اخطار صوتی به راننده هشدار می‌دهد. نمونه ای از علائم نمایشگر در زیر آمده است:

P₁ M
105cm

نمای کلی سنسور

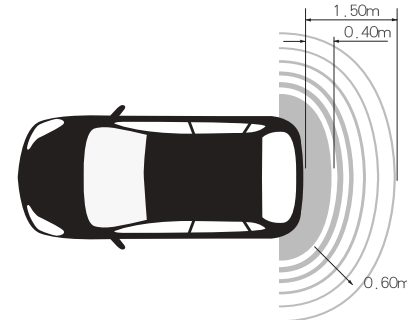

هشدار دنده عقب

حداکثر فاصله تشخیص سنسور ۱۵۰ سانتی متر است. بنا بر فاصله مانع و همان گونه که در زیر آمده است، این سنسور سه هشدار صوتی در سه مرحله ساطع می‌کند:

محدوده هشدار جلو	مرحله	هشدار صوتی (فرکانس صدای زنگ در واحد هرتز)
بیشتر از ۱۵۰ سانتی متر	—	بدون هشدار
۱۵۰ تا ۹۱ سانتی متر	دور	۲ هرتز (کند)
۹۰ تا ۴۵ سانتی متر	متوسط	۴ هرتز (سریع)
۴۵ تا ۴۰ سانتی متر	نزدیک	زنگ ممتد
کمتر از ۴۰ سانتی متر	نزدیک	زنگ ممتد؛ نمایش "----"

تخمین فاصله و هشدار

شرایط عملکرد

۱ روشن و خاموش

هنگامی که سوئیچ استارت در موقعیت ON (روشن) و دنده در موقعیت R قرار می‌گیرد، سیستم سنسور دنده عقب شروع به کار می‌کند. در بقیه دنده ها، سیستم سنسور پارک خاموش است.

۲ سیستم بررسی خودکار

هنگام شروع بکار ماشین سیستم بررسی خودکار شروع بکار میکند. اگر هر گونه نقص سنسور یا سیستم شناسایی شود، با یک صدای بیپ هشدار می‌دهد و خطا در سیستم دنده عقب نمایش داده می‌شود. اگر هنگام استفاده از سیستم سنسور دنده عقب، نقصی بوجود آید، این نقص در سیستم دنده عقب نمایش داده می‌شود. برای تعمیر یا تعویض سیستم به نمایندگی خدمات مجاز دیار خودرو مراجعه کنید. در صورت خطا در سیستم برای جلوگیری از آسیب، از دنده عقب استفاده نکنید. خطا به صورت زیر نمایش داده می‌شود:

P₁ M
ERR

⚠ سیستم دستیار دنده عقب همیشه قابل اعتماد نیست. این سیستم تنها به عنوان یک کمک است! ممکن است سنسور انواع خاصی از موانع را نادیده بگیرد. به عنوان مثال، ستون های کم قطر یا اشیای کوچک با پهنای چند سانتی متر، اشیای کوچک نزدیک به زمین، اشیای روی صندوق عقب و اشیای با سطح غیر بازتابنده. سنسور را تمیز و عاری از یخ یا برف نگه دارید. اگر هر گونه انباشتی در سطح سنسور وجود داشته باشد، عملکرد تحت تأثیر قرار خواهد گرفت. هنگام تمیز کردن خودرو، از فاصله نزدیک با فشار زیاد به سنسور آب نپاشید یا اسپری نکنید.

توجه

- (۱) هنگام دنده عقب، تنها بر تصاویر ارائه شده از دوربین دنده عقب اکتفا نکنید. حتماً مسیر رانندگی را به خوبی بررسی نمایید.
- (۲) هنگام دنده عقب، فقط بر نمایشگر تمرکز نکنید. تصویر نمایشگر متفاوت از تصویر واقعی است. فاصله میان هدف و سطح متفاوت از فاصله حقیقی است. در حین دنده عقب، اگر تنها بر صفحه تمرکز کنید، ممکن است به خودروها، افراد یا اشیای دیگر برخورد کنید. قبل از دنده عقب، حتماً ناحیه پشت خودرو و محیط اطراف آن را با بازرسی چشمی و نگاه کردن در آینه بررسی کنید.
- (۳) هنگامی که درب صندوق عقب کاملاً بسته نیست، از این سیستم استفاده نکنید.
- (۴) از آنجا که دوربین ضد آب است، آن را جداسازی، یا تعمیر نکنید.
- (۵) در شرایط تغییر دمایی سریع، مانند آب و هوای سرد یا هنگامی که آب داغ روی خودرو ریخته می‌شود، ممکن است سیستم به درستی کار نکند.
- (۶) اگر لترز دوربین کثیف باشد، نمی‌تواند تصویر درستی منتقل کند. اگر لترز با آب، برف یا خاک آلوده شده است آن را با آب و پارچه نرم تمیز کنید. اگر الودگی آن بسیار زیاد است، با پاک کننده خنثی آن را تمیز کنید.

دوربین دنده عقب (بنا بر مدل)

دوربین دنده عقب با نمایش دادن نمای پشت خودرو به راننده هنگام دنده عقب کمک می‌کند. تصویر نمایش داده شده یک تصویر آینه‌ای افقی نشان داده شده در آینه بغل است.

دوربین بر میانه سمت راست محفظه عقب با زوایای دید زیر نصب شده است:

دید مورب: $10^{\circ} \pm 150^{\circ}$

دید افقی: $5^{\circ} \pm 114^{\circ}$

دید عمودی: $5^{\circ} \pm 84^{\circ}$

شرایط عملکرد

هنگامی که سوئیچ استارت روی موقعیت دوم و دنده در موقعیت R قرار می‌گیرد، نمایشگر از نمای CD یا سیستم پیمایش به شرایط عملکرد دوربین دنده عقب تغییر می‌کند. نمایشگر تصویر پشت خودرو را نمایش می‌دهد تا راننده بتواند از آن هنگام دنده عقب استفاده کند.

اگر فقط دنده در موقعیت دنده عقب قرار بگیرد، دوربین دنده عقب متوقف می‌شود و پیش از شروع دنده عقب نمایش از سر گرفته می‌شود.

توضیحات نمایشگر

در نمایشگر، خطوط کمکی ثابت در سه رنگ نمایش داده می‌شوند که منطبق بر مراحل هشدار صوتی می‌باشند:

مرحله ۱: نزدیک، کمتر یا مساوی ۴۵ سانتی متر، به رنگ قرمز؛

مرحله ۲: متوسط، ۴۵ تا ۹۰ سانتی متر، به رنگ زرد؛

مرحله ۳: دور، ۹۰ تا ۱۵۰ سانتی متر، به رنگ سبز؛

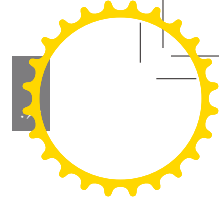
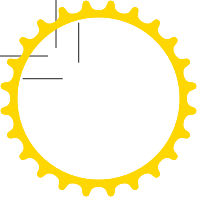

سیستم صوتی

سیستم صوتی

برای عملکردهای سیستم رادیویی، به راهنمای سیستم صوتی داخلی مراجعه کنید.



تعمیر و نگهداری

- تعمیر و نگهداری.....۶۶
- قاب موتور باز.....۶۸
- محفظه موتور.....۶۹
- موتور.....۷۰
- سیستم خنک‌کننده.....۷۱
- ترمز.....۷۲
- فرمان هیدرولیک.....۷۲
- باتری.....۷۴
- مخزن شیشه شور.....۷۶
- برف پاککن.....۷۷
- تایرها.....۷۸
- تمیز کردن و تعمیر و نگهداری از خودرو.....۸۱
- شماره شناسایی خودرو.....۸۴
- قطعات و لوازم جانبی.....۸۵

تعمیر و نگهداری منظم

کارکرد ایمن و قابل اعتماد خودرو و عملکرد بهینه آن به نحوه مراقبت شما از آن بستگی دارد.

نگهداری از خودرو وظیفه مالک خودرو میباشد. بنابراین شما باید به طور مرتب مراقبت‌های لازم را به عمل آورید: تعویض روغن موتور، بررسی روزانه، تعویض روغن ترمز و مایع خنک‌کننده مطابق با برنامه زمانی توصیه شده توسط دیارخودرو

سوابق سرویس

دفترچه اطمینان از کیفیت حاوی بخشی از سوابق سرویس است که می‌توان از آن برای ثبت اطلاعات مربوط به بازبینی‌ها و تعویض‌های روغن موتور استفاده کرد. یک نمایندگی مجاز دیارخودرو نیز می‌تواند از این بخش برای ثبت اطلاعات مربوط به تعویض روغن ترمز، کیسه هوا و پیش‌گشاده کمربند ایمنی استفاده کند.

بعد از تعویض روغن موتور و بازبینی، به خاطر داشته باشید که از نمایندگی مجاز دیارخودرو بخواهید مدارک سرویس را امضا و مهر کند.

تعویض روغن ترمز

صرفنظر از مسافت پیموده شده، هر دو سال یکبار یا بعد از هر ۴۰,۰۰۰ کیلومتر، هر کدام که زودتر روی دهد، روغن ترمز را تعویض کنید.

توجه: تعویض روغن ترمز خودشامل هزینه‌میکرد.

تعویض مایع خنک‌کننده

صرفنظر از مسافت پیموده شده، هر دو سال یکبار یا بعد از هر ۴۰,۰۰۰ کیلومتر، هر کدام که زودتر روی دهد، مایع خنک‌کننده موتور را باید تعویض کنید.

توجه: تعویض مایع خنک‌کننده موتور خود شامل هزینه می‌گردد.

کنترل آلاینده‌گی

خودروتان مطابق با قوانین و ضوابط کشور به سیستم‌های تخییر و اکزوز مجهز است. لطفاً توجه داشته باشید که تعویض، تغییر یا اصلاح چنین سیستم‌هایی توسط مالک یا متخصص بدون مجوز کاری غیرقانونی است و افرادی که این قبیل کارها را انجام می‌دهند در قبال هر گونه مشکلی که به این دلیل رخ دهد مسئول هستند.

همچنین شما نمی‌توانید تنظیم موتور را تغییر دهید. این قوانین به منظور اطمینان از رعایت دقیق قوانین و ضوابط مربوط به انتشار آلاینده‌ها در خودروتان تنظیم شده‌اند. تنظیمات موتور نادرست منجر به اثرات منفی روی اکزوز، عملکرد موتور و مصرف سوخت می‌شود. همچنین ممکن است در اثر تنظیمات نادرست گرمای فوق‌العاده زیادی ایجاد شده و به مبدل کاتالیستی و/یا موتور آسیب برسد.

سرویس و مراقبت‌هایی که بر عهده مالک است

علاوه بر کارهای مراقبتی و سرویس منظم فوق، چند بررسی و بازبینی است که انجام آنها می‌تواند مفید باشد. این بررسی‌ها را خودتان می‌توانید انجام دهید. در صفحات بعدی چند نکته مفید برای شما توصیه می‌شود.

! در صورت مشاهده هر گونه مورد غیرعادی قابل مشاهده یا ناگهانی یا فرسودگی تایر فوراً به نمایندگی مجاز دیارخودرو اطلاع دهید.

بررسی روزانه

- عملکردهای سیستم روشنایی خودرو، بوق، راهنمای گردش به چپ و راست، برف‌پاکن، مخزن شیشه شور و عملکردهای چراغ اخطار.
- عملکردهای کمربند ایمنی و سیستم ترمز.
- کف خودرو را برای یافتن نشی‌های احتمالی بررسی کنید.

مایعات سمی



تخلیه مایعات سمی در سیستم‌های فاضلاب، لوله‌های آب یا روی زمین غیرقانونی است. روغن و مواد شیمیایی سمی را از طریق تجهیزات ویژه دفع این گونه مواد دور بریزید.

برخی از مایعات استفاده شده در خودرو سمی هستند. از تماس آنها با دهان و زخم‌های روباز جلوگیری کنید. مایعات سمی شامل اسید باتری، ضدیخ، روغن ترمز، روغن فرمان هیدرولیک، بنزین، روغن موتور و روغن نوار شیشه جلو است.

برای ایمنی خود، لطفاً دستورالعمل‌های روی برچسب‌ها و ظروف را رعایت کنید.

روغن موتور استفاده شده

تماس دائمی با روغن موتور ممکن است باعث ایجاد بیماری‌های پوستی جدی از جمله آماس و سرطان پوست شود. بعد از تماس با این مواد، دستتان را کاملاً بشویید.

توجه: برای اطلاع از جزئیات مراقبت و سرویس منظم به صفحه ۱۰۶ رجوع کنید.

بررسی هفتگی

- سطح روغن موتور را بررسی کنید (توجه: اگر خودرو اغلب مسافت‌های طولانی را می‌پیماید، روغن موتور را در تعداد دفعات بیشتری بررسی کنید).
- سطح مایع خنک‌کننده
- سطح روغن ترمز
- سطح روغن فرمان هیدرولیک
- سطح مایع داخل مخزن شیشه شور
- فشار و شرایط تایر
- عملکرد سیستم کولر

شرایط عملکردی خاص

اگر با خودروتان اغلب در محیط پر از گرد و خاک یا تحت دمای هوای بسیار بالا یا کمتر از ۰ درجه رانندگی می‌کنید، به کارهای مراقبتی و سرویس خودرو بیشتر توجه کنید. لطفاً با نمایندگی مجاز دیاخرودرو تماس بگیرید.

ایمنی در پارکینگ

⚠ پس از خاموش شدن موتور، فن خنک‌کننده ممکن است همچنان به مدت چند دقیقه به چرخش خود ادامه دهد. هنگام کار روی قسمت موتور، از فن فاصله بگیرید.

- برای کارهای مراقبتی و سرویس، نکات احتیاطی و ایمنی زیر را رعایت کنید:
- دست‌ها و لباس‌ها را از تسمه محرک و قرقره دور نگه دارید.
 - اگر خودرو تازه خاموش شده است، قبل از اینکه موتور خنک نشده است، به آگروز یا سیستم‌های خنک‌کننده دست نزنید.
 - وقتی موتور روشن است یا سوئیچ استارت روی وضعیت روشن است، به سیم‌ها و قسمت الکتریکی دست نزنید.
 - در مکان‌های دارای تهویه ضعیف موتور را روشن نکنید. دود آگروز سمی و فوق‌العاده خطرناک است.
 - هنگام پنجره‌گیری، زیر خودرویی که تنها تکیه‌گاه آن یک چک است کار نکنید.
 - شعله‌های روباز و جرقه آتش را از محفظه موتور دور کنید.
 - در صورت امکان از لباس‌ها و دستکش‌های محافظ ساخته شده از مواد نفوذناپذیر استفاده کنید.
 - هنگام کار روی موتور ساعت و جواهرات خود را بیورید.
 - ابزارها و قطعات فلزی خودرو را از قطب‌های باتری دور نگه دارید.

باز کردن درب موتور

⚠ قبل از رانندگی، مطمئن شوید که درب موتور محکم قفل شده است.

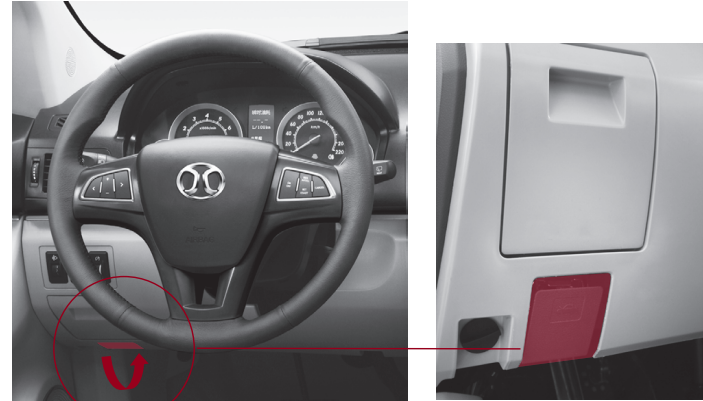

۱ دستگیره باز کردن قفل درب موتور را در داخل خودرو بالا بکشید و قفل اصلی درب موتور را باز کنید. درب موتور را به آرامی بالا ببرید و دست راستان را در حالیکه کف دست رو به طرف پایین است داخل درب موتور قرار دهید. دسته باز کردن قفل دوم را در سمت چپ (به صورت زیر) حرکت دهید و درب موتور را بلند کنید.

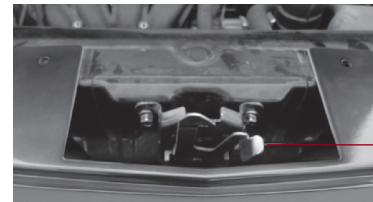

جهت قفل دوم

۲ تکیه‌گاه درب موتور را از محل خود بیرون بکشید. (به صورتی که نشان داده شده است)



۳ درب موتور را بلند کنید و با کمک تکیه‌گاه در پایین‌ترین نقطه آن را ثابت کنید.

بستن درب موتور

درب موتور را پایین بیاورید. وقتی حدود ۱۵۰ میلی‌متری موقعیت قفل قرار گرفت آن را آزادانه رها کنید و به صورت یکنواخت انتهای جلوی درب موتور را با کف دستتان فشار دهید تا از محکم شدن آن مطمئن شوید.

پس از بستن درب موتور، برای اطمینان از اینکه کاملاً قفل شده است سعی کنید آن را از انتهای جلو بلند کنید.

محفظه موتور

⚠ هنگام کار روی محفظه موتور، نکات احتیاطی قید شده در صفحه ۷۲ «ایمنی در پارکینگ» را با دقت رعایت کنید.

۱. مخزن فرمان هیدرولیک



۲. گیج روغن موتور

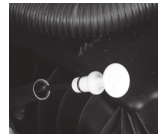

۳. مخزن مایع ترمز

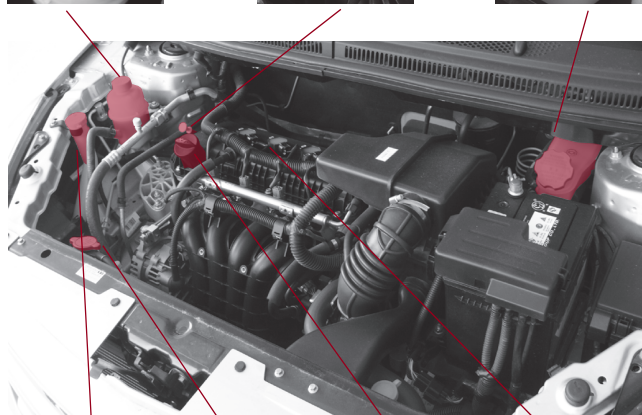

۴. مخزن مایع شستشو



۵. فیلر سیستم خنک کننده



۶. فیلر روغن موتور



۷. کاپوت موتور

روغن موتور

! وقتی سطح روغن موتور خارج از علامت MAX یا MIN روی میله اندازه‌گیری روغن است، از رانندگی با خودرو خودداری کنید زیرا ممکن است به موتور آن آسیب برسد. هر هفته سطح روغن موتور را بررسی کنید. اگر سطح روغن کمتر از علامت MIN است، روغن را به اندازه مناسب پر کنید. زمان مناسب برای بررسی سطح روغن موتور زمانی است خودرو روی یک سطح صاف پارک شده و موتور سرد است. با این وجود، اگر موتور روشن است و از قبل گرم شده است، سوئیچ استارت روی موقعیت خاموش بچرخانید و پس از حداقل دو دقیقه سطح روغن را بررسی کنید.

توجه: اگر خودرو اغلب برای یک مدت طولانی مسافت‌های طولانی را می‌پیماید، روغن موتور را تعدادی دفعات بیشتری بررسی کنید.

سطح روغن موتور را بررسی کنید و روغن موتور اضافه کنید

! مراقب باشید که روغن موتور را داخل موتور داغ نریزید. این کار ممکن است منجر به آتش‌سوزی شود!

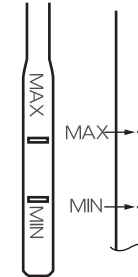
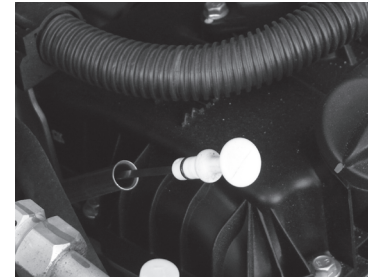

- ۱ میله اندازه‌گیری روغن را بیرون بکشید و روغن موتور را از روی آن پاک کنید.
- ۲ میله اندازه‌گیری را به آهستگی وارد کرده و دوباره آن را بیرون بکشید. سطح روغن نباید پایین‌تر از علامت MIN باشد.
- ۳ برای افزودن روغن موتور، درپوش موتور را باز کنید و روغن موتور را به اندازه‌ای اضافه کنید که میزان آن بین علامت‌های MAX و MIN قرار گیرد. به طور کلی، اگر سطح روغن روی میله اندازه‌گیری:

 - به علامت MAX نزدیک‌تر است، روغن موتور را اضافه نکنید.
 - به علامت MIN نزدیک‌تر است، ۰/۵ لیتر روغن موتور اضافه کنید.
 - روی علامت MIN یا پایین‌تر از آن باشد، ۱ لیتر روغن موتور اضافه کنید.

- ۴ ۵ دقیقه صبر کنید و سطح روغن موتور را دوباره بررسی کنید. در صورت لزوم، در چند مرحله روغن بیشتری اضافه کنید!
- ۵ سرانجام حتماً میله اندازه‌گیری را در جای خود قرار داده و درپوش موتور را محکم کنید.

انتخاب روغن موتور

- از روغن موتور زیر که دارای طبقه‌بندی API (مؤسسه نفت آمریکا) است استفاده کنید: SG یا بالاتر
 - روغن موتور با ویسکوزیته SAE مناسب را بسته به دمای محیط انتخاب نمایید.
 - از ۱۰W-۳۰ در جنوب یا در تایلستان شمال و از ۵W-۳۰ در زمستان شمال استفاده کنید.
 - روغن موتور را طبق مشخصات ذکر شده در ابتدای کار و در هنگام خاموش بودن و شرایط عادی موتور اضافه کنید؛ با این کار طول عمر موتور افزایش می‌یابد.
- توجه: از ترکیب روغن موتور با برندهای مختلف خودداری کنید.

ضد یخ

⚠️ ضد یخ یک ماده سمی است، هر گونه مصرف خوراکی آن کشنده است. ظرف خنککننده را محکم بسته و از دسترس کودکان دور نگه دارید. در صورت هر گونه مصرف تصادفی، سریعاً به بیمارستان مراجعه کنید.

⚠️ از تماس ضد یخ با پوست یا چشمان خود جلوگیری کنید. در صورت تماس با این ماده، فوراً محل را با آب فراوان شستشو دهید.

ضد یخ حاوی نگهدارنده‌های مهم است. محتوای ضد یخ در مایع خنککننده باید در طول سال (نه فقط در دمای پایین) به میزان $5 \pm 5\%$ حفظ شود. برای اطمینان از حفظ عملکرد سیستم خنککننده، صرف‌نظر از مسافت پیموده شده، هر سال غلظت ضد یخ را در مایع خنککننده بررسی کنید و هر سه سال یکبار آن را تعویض کنید. اگر به موقع بررسی و تعویض نشود ممکن است باعث ایجاد پوسیدگی در رادیاتور و قطعات موتور شود.

توجه: از افزودن نگهدارنده یا سایر افزودنی‌ها به مایع خنککننده خودداری کنید زیرا ممکن است این کار با محفظه موتور یا خنککننده سازگاری نداشته باشد. نقطه انجماد ضد یخ انتخابی باید ۱۰ تا ۱۵ درجه سانتی‌گراد کمتر از پایین‌ترین درجه هوای محل زندگی باشد.

مشخصات خنککننده

فقط از ضد یخ معرفی شده شده توسط شرکت دیار خودرو (با نقطه انجماد منفی ۴۵ درجه سانتی‌گراد) استفاده کنید.

در شرایط اضطراری - فقط وقتی ضد یخ در دسترس نیست، به سیستم خنککننده آب اضافه کنید. با این وجود، این کار باعث تضعیف عملکرد ضد یخ می‌شود. در صورت استفاده از هر گونه فرمول ضد یخ، با نمایندگی مجاز دیار خودرو تماس بگیرید.

بررسی و پر کردن مایع خنککننده

⚠️ وقتی رادیاتور داغ است درب رادیاتور را باز نکنید، در غیر این صورت جریان داغ یا مایع خنککننده جوشان ممکن است از رادیاتور بیرون پاشیده شود و باعث بروز جراحات شخصی شود.



مخزن مایع خنککننده در داخل محفظه موتور قرار دارد. وقتی موتور در دمای محیط قرار دارد، سطح مایع خنککننده در مخزن باید بین دو علامت باشد. سیستم خنککننده بسته است بنابراین مقدار بسیار اندکی از خنککننده هدر می‌رود. در صورتی که میزان هدر رفتن مایع خنککننده قابل توجه باشد، نشانه وجود نشتی در سیستم خنککننده است. در چنین شرایطی، خودرو را برای بررسی سیستم خنککننده به یکی از نمایندگی‌های مجاز دیار خودرو ببرید.

اگر سطح مایع خنککننده کمتر از علامت MIN در مخزن باشد، درب مخزن را باز کرده و مایع خنککننده را اضافه کنید (به «مشخصات مایع خنککننده» توجه کنید).

به همین شکل اگر مخزن خالی است، رادیاتور را باز کنید و مایع خنککننده را به آن اضافه کنید تا سطح مایع خنککننده به خط پر شدن برسد.

توجه: در طول پر کردن، از پاشیدن ضد یخ روی صفحات خودداری کنید، در غیر این صورت ممکن است به رنگ خودرو آسیب برساند.

روغن ترمز

! روغن ترمز ماده‌ای دارای خاصیت خوردگی است. بنابراین ظرف خنک‌کننده را محکم بسته‌و از دسترس کودکان دور نگه دارید. در صورت خوردن تصادفی روغن ترمز، سریعاً به پزشک مراجعه کنید.

! از تماس روغن ترمز با پوست و چشم جلوگیری کنید. در صورت تماس با این ماده، فوراً محل را با آب فراوان شستشو دهید.

! مراقب باشید که روغن ترمز را زمانی که موتور داغ (روشن) نریزید. این کار ممکن است منجر به آتش‌سوزی شود.

هنگام استفاده از خودرو، به دلیل فرسایش ناشی از لنت های ترمز، سطح روغن ترمز موجود در مخزن ممکن است قدری افت کند و لازم باشد دوباره آن را پر کنید. اگر در مدت زمان کوتاهی سطح روغن قدری افت کند، با نمایندگی مجاز دیارخودرو تماس بگیرید. اگر سطح روغن کمتر از MIN است، با خودرو رانندگی نکنید.

! اگر به طور ناگهانی مدت زمان بیشتری برای فشار دادن پدال ترمز و عمل کردن آن لازم باشد و سطح روغن ترمز به میزان زیادی افت پیدا کند، فوراً با نمایندگی مجاز دیارخودرو خود تماس بگیرید.

مدل روغن ترمز: DOT4 از تولیدکنندگان تعیین شده.

توجه: هر ۲ سال یکبار یا هر ۴۰۰۰۰ کیلومتر (هر کدام که زودتر فرا برسد)، روغن ترمز را تعویض کنید.

بررسی و پر کردن



قبل از برداشتن درپوش مخزن آن را تمیز کنید، تا از ورود گرد و خاک به داخل مخزن جلوگیری کنید. درپوش را با ۱/۴ چرخش برخلاف جهت عقربه‌های ساعت باز کنید و سپس آن را بلند کرده و جدا کنید. مخزن را تا علامت MAX با روغن ترمز مشخص شده پر کنید.

توجه: روغن ترمز ممکن است به رنگ خودرو آسیب برساند. در صورت پاشیده شدن روغن در طول پر کردن مخزن، فوراً با یک دستمال جذب‌کننده آن را پاک کرده و محل را با آب و تمیزکننده خودرو شستشو دهید.

فقط از روغن ترمز استفاده نشده‌در یک ظرف در بسته (روغن‌های ذخیره شده در ظرف‌های در باز و یا تخلیه شده از سیستم رطوبت هوا را جذب می‌کنند، بنابراین روی عملکرد خودرو تأثیر منفی می‌گذارند) استفاده کنید.

مدل روغن فرمان هیدرولیک

از روغن فرمان هیدرولیک دارای استاندارد ATF DEXRON III استفاده کنید.

توجه: رنگ روغن‌های هیدرولیک موجود در بازار با رنگ روغنی که به سیستم فرمان هنگام تولید اضافه شده است فرق می‌کند. دلیلی برای نگرانی وجود ندارد.

عملکرد اضطراری

اگر روغن فرمان هیدرولیک را باید به طور مکرر پر کنید، خودرو را برای بازبینی نزد یک نمایندگان مجاز دیارخودرو ببرید.

در هر صورت، اگر روغن هیدرولیک پایین‌تر از علامت MIN است یا در صورت مشاهده هر گونه نشستی سریع یا قابل مشاهده با خودرو رانندگی نکنید. در صورتی که ثابت شود روغن فرمان هیدرولیک نشستی دارد، مخزن را تا علامت MAX پر کنید تا بتوانید خودرو را برای بازبینی به نزدیکترین نمایندگان مجاز دیارخودرو برسانید.

اگر سطح روغن فرمان هیدرولیک پایین‌تر از علامت MIN است، قبل از روشن کردن موتور مخزن روغن هیدرولیک را پر کنید. در غیر این صورت، این کار ممکن است به پمپ فرمان هیدرولیک آسیب برساند.

روغن فرمان هیدرولیک

⚠ هر روغن هیدرولیک دارای مواد رسوب زا میباشد. بنابراین درب ظرف را محکم بسته و از دسترس کودکان دور نگه دارید. در صورت خوردن تصادفی روغن فرمان هیدرولیک، سریعاً به پزشک مراجعه کنید.

⚠ اگر روغن فرمان هیدرولیک با پوست و چشم تماس پیدا کرد، سریعاً محل را با آب فراوان شستشو کنید.

بررسی و پر کردن

هر هفته سطح روغن هیدرولیک را بررسی کنید. هنگام بررسی و پر کردن روغن، موتور را خاموش کنید و مطمئن شوید که سیستم خنک است.



درپوش مخزن را تمیز کنید، تا از ورود گرد و خاک به داخل مخزن خودداری کنید. درپوش را جدا کنید و روغن فرمان هیدرولیک دارای استانداردهای ATF DEXRON III را اضافه کنید، میزان روغن باید در سطح بین MAX و MIN قرار گیرد. بیش از اندازه روغن اضافه نکنید.

توجه: روغن فرمان هیدرولیک ممکن است به سطح رنگ آسیب برساند. فوراً ذرات پاشیده شده روغن موتور هیدرولیک را با یک دستمال جذب‌کننده تمیز کرده و محل را با ترکیب مواد پاک‌کننده و آب شستشو دهید.

نگهداری از باتری



باتری این خودرو به گونه ای طراحی شده است که نیاز به سرویس یا پر کردن آب باتری ندارد. یک نشانگر شارژ باتری روی قسمت بالای باتری (فلش موجود در شکل) وجود دارد. برای اطمینان از وضعیت باتری به طور مرتب باتری را بررسی کنید. وقتی نشانگر به این رنگها در می‌آید نشان‌دهنده این است که باتری:

- سبز - در شرایط خوبی است
- مشکی (یا تغییر رنگ به مشکی) - باید شارژ شود
- شفاف (یا زرد کم رنگ) - باید تعویض شود. وقتی باتری دارای این وضعیت است از شارژ کردن آن یا روشن کردن موتور خودرو خودداری کنید.

توجه: در صورت لزوم، قسمت بالای باتری را تمیز کنید تا مطمئن شوید که نشانگر شارژ به درستی قابل مشاهده است. اگر نور طبیعی کافی نیست، از چراغ قوه استفاده نکنید.

اگر نشانگر شفاف یا زرد است، با آچارپیچ‌کوشی روی نشانگر ضربه بزنید تا حباب از بین برود. اگر رنگ تغییر نکرد، باتری را تعویض کنید.

ایمنی باتری

! باتری حاوی اسید سولفوریک است که ماده‌ای خورنده و سمی است.

در صورت پاشش مواد:

- روی لباس یا پوست فوراً لباس آلوده را در آورید، محل آلودگی را با آب فراوان شسته و در اسرع وقت به پزشک مراجعه کنید.
- اگر وارد چشمانتان شد - فوراً آنها را حداقل به مدت ۱۵ دقیقه با آب فراوان بشویید و در اسرع وقت به پزشک مراجعه کنید.
- خوردن مواد اسیدی باتری کشنده است، مگر اینکه در چنین مواردی اقدامات لازم سریعاً انجام شود - در اسرع وقت به پزشک مراجعه کنید.

! قبل از کار کردن روی موتور، جواهرات فلزی و تزئیناتی روی مچ دستتان را خارج کنید.

قطع اتصال و جدا کردن باتری

توجه

- قطب‌های باتری را جایجا نکنید. این کار ممکن است به سیستم الکتریکی خودرو آسیب برساند.
- همیشه باتری را به صورت ایستاده نگه دارید. هر گونه شیب بیشتر از ۴۵ درجه ممکن است آسیب برساند.
- وقتی اتصال باتری قطع است، موتور را روشن نکنید. وقتی موتور روشن است اتصال باتری را قطع نکنید.

قبل از قطع اتصال یا خارج کردن باتری، زنگ هشدار را خاموش کنید. مطمئن شوید که سوئیچ استارت و سایر قسمت‌های الکتریکی خاموش است.

ابتدا قطب اتصال منفی («-») و به دنبال آن قطب اتصال مثبت («+») را جدا کنید. هنگام اتصال مجدد باتری، ابتدا قطب اتصال مثبت («+») و سپس قطب اتصال («-») را متصل کنید.

! قطب‌های باتری یا سیم‌ها را از ابزارها و قسمت‌های فلزی خودرو دور نگه دارید.

پیچ‌های دربوش (فلش) روی صفحه فشار باتری را باز کنید و صفحه را جدا کنید.
باتری را از قسمت دستگیره آن (در صورت وجود) بلند کنید.

شارژ باتری

⚠ از شارژ باتری هنگام اتصال در خودرو خودداری کنید. این کار به سیستم الکتریکی خودرو آسیب جدی وارد می‌کند.

⚠ اگر نشانگر باتری واضح یا زرد کم‌رنگ باشد، باتری را شارژ نکنید.

⚠ در صورت یخ‌زدگی باتری از شارژ آن خودداری کنید.

در صورتی که باتری قدیمی باشد، ممکن است نتواند مانند یک باتری جدید شارژ را در خود نگه دارید. اگر خودرو به ندرت یا اغلب برای مدت کوتاهی یا در هوای سرد استفاده می‌شود، باتری را مرتباً شارژ کنید.

قبل از شارژ، همیشه شرایط باتری را بررسی کنید.

هنگام شارژ، باتری گاز اسیدی فرار و خورنده تولید میکند و همچنین جریان الکتریکی که ایجاد می‌کند ممکن است باعث آسیب جدی شود. بنابراین در طول شارژ به نکات احتیاطی زیر توجه کنید:

- قبل از شارژ، کابل‌ها را از باتری جدا کرده و باتری را خارج کنید. شارژ باتری با قطب‌های متصل به سیستم الکتریکی خودرو باعث آسیب رسیدن به خودرو می‌گردد.
- قبل از روشن کردن شارژر، مطمئن شوید که سیم‌های شارژر محکم به قطب‌های باتری متصل است. وقتی شارژر روشن است سیم‌ها را جابجا نکنید.
- در طول شارژ، از چشمانتان مراقبت کرده و از نزدیک کردن چشمانتان به باتری خودداری فرمایید.
- تهویه مناسبی را در فضای بالای باتری ایجاد کنید. اطراف باتری نباید نور شدید وجود داشته باشد (زیرا نور شدید قبل و بعد از شارژ هیدروژن قابل اشتعال ایجاد می‌کند). وقتی نشانگر باتری سبز می‌شود، ادامه دادن شارژ باعث شارژ بیش از حد می‌شود.
- در پایان شارژ، قبل از قطع اتصال سیم‌ها از قطب‌های باتری، شارژر باتری را خاموش کنید.

توجه: در هوای سرد، باتری را بیشتر شارژ کنید. بعد از شارژ، قبل از اتصال مجدد باتری در خودرو یک ساعت صبر کنید تا گاز قابل اشتعال برطرف شده و خطرات آتش‌سوزی و انفجار کاهش یابد.



تعویض باتری

فقط از باتری با همان مدل و مشخصات باتری اصلی استفاده کنید. سایر باتری‌ها با اندازه و موقعیت‌های مختلف ممکن است باعث آسیب رسیدن به آن، نشستی یا آتش‌سوزی شود.

در طول تعویض، مطمئن شوید که باتری به درستی نصب شده است، قطب‌ها باید به سمت راست خودرو مطمئن شوید که سینی باتری و صفحه فشار محکم در جای خود قرار گرفته اند. باتری را به نحوی محکم کنید که در تصادف یا توقف‌های اضطراری از تکان خوردن آن جلوگیری شود.

دور انداختن باتری

باتری‌های مستعمل برای محیط زیست مضرند. باید بازیافت شوند.



پر کردن مخزن شیشه شور شیشه جلو

⚠ برخی از مواد شوینده شیشه جلو قابل اشتعال هستند، به خصوص وقتی از غلظت بالایی برخوردار باشند و مواد غلیظ در معرض جرقه قرار گیرد. اجازه ندهید بین مواد شوینده شیشه جلو، آتش یا شعله تماسی ایجاد شود.



مخزن شوینده شیشه جلو ، مواد شوینده قسمت شیشه جلو و شیشه عقب را پر کنید.

هر هفته مخزن را بررسی کنید. برای اطمینان از تمیز شدن شیشه جلو و خودداری از یخزدن آن در هوای سرد، از ترکیب آب و مواد شوینده مارکدار استفاده کنید. توصیه می‌شود قبل از پر کردن این ترکیب، مقدار پیشنهادی آب و مواد شوینده را در ظرفی جداگانه ترکیب کنید؛ همیشه دستورالعمل‌های مندرج در قسمت جلوی ظرف را دنبال کنید.

توجه: از ضدیخ یا محلول سرکه/آب در مخزن استفاده نکنید، زیرا ضدیخ به سطح رنگی و سرکه به پمپ شوینده آسیب می‌رساند.

توجه: نقطه انجماد مواد شوینده شیشه جلو پر شده در کارخانه برای خودروهای صفر کیلومتر متغی ۲۰ تا ۱۰۰ درجه سانتی‌گراد است.

توجه: نشستی مواد شوینده شیشه جلو ممکن است باعث ایجاد رنگ پریدگی در قسمت‌های بدنه شود. مراقب پاشش مواد شوینده باشید به خصوص وقتی از مواد شوینده بسیار غلیظ استفاده می‌کنید. در صورت پاشش مواد، سطح آلوده را فوراً با آب بشویید.

مخزن شیشه شور

به طور مرتب مخزن شیشه شور را از نظر تمیز بودن و درست بودن جهت تزریق مواد شوینده بررسی کنید.

مخزن شیشه شور شیشه جلو در طول تولید تنظیم شده است و نیازی به تنظیم دیگری ندارد.

اگر مخزن مسدود شده است، سوزن یا سیم نازکی را وارد حفره نازل کنید و انسداد را از بین ببرید.

توجه: میزان مواد شوینده شیشه جلو باید کمتر از ۳/۵ لیتر باشد.

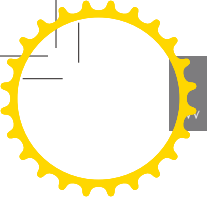

برف پاک کن

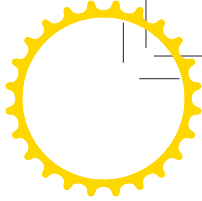

تیغه برف پاک کن

توجه

- گریس، سیلیکون و محصولات نفتی باعث کاهش پاک کنندگی تیغه های برف پاک کن می شوند. تیغه ها را با آب گرم و صابون بشویید و شرایط آنها را به طور مرتب بررسی کنید.
- در صورت مشاهده هر گونه مواد لاستیکی سخت شده یا ترک خورده، یا ایجاد خط و خش روی شیشه توسط برف پاک کن یا عدم تمیز کردن یک قسمت خاص، تیغه را تعویض کنید.
- شیشه را با شیشه پاک کن استاندارد به طور مرتب تمیز کنید و قبل از تعویض تیغه مطمئن شوید که شیشه کاملاً تمیز است.
- فقط از تیغه ها دارای مشخصات تیغه های اصلی استفاده کنید.

تعویض تیغه برف پاک کن شیشه جلو



جدا کردن تیغه برف پاک کن:

بازوی برف پاک کن را از روی شیشه جلو بلند کنید. با فشار دادن دکمه قفل (۲)، تیغه را از بازو (۳) در قسمت اتصال همراستا با تیغه (۱) جدا کنید.

تیغه جدید را نصب کنید:

نصب تیغه جدید برعکس مرحله باز کردن انجام می شود. همراستا با جهت تیغه، تیغه را در بازو قرار دهید تا صدای کلیک آن را بشنوید.

قبل از قرار دادن مجدد تیغه برف پاک کن روی شیشه جلو، دوباره بررسی کنید که تیغه محکم شده باشد. توجه: گرد و غبار و روغن یا سایر ناخالصی ها روی شیشه (در صورت وجود) را تمیز کنید. این ممکن است روی عملکرد برف پاک کن تأثیر بگذارد.

اقدامات احتیاطی برای تایرها

! استفاده از تایر معیوب بسیار خطرناک است! در صورت وجود هر گونه آسیب دیدگی یا فرسودگی زیاد یا فشار باد نامناسب تایرها با خودرو رانندگی نکنید.

در صورت وجود هر گونه آسیب دیدگی یا فرسودگی زیاد یا فشار نامناسب تایرها با خودرو رانندگی نکنید.

متداولترین دلیل خرابی تایر:

- ضربه دیدن یا سائیدگی تایر
- رانندگی روی دست‌اندازهای جاده‌ها
- فشار کم یا زیاد باد تایر

توجه: در صورت امکان، تایر را از روغن موتور، گریس، بنزین و سایر مایعات درون خودرو دور نگه دارید.

فشار باد تایر

فشار باد مناسب تایر باعث طول عمر بیشتر تایر میشود و حرکت راحت، کنترل بهتر و مصرف سوخت متعادل را امکان‌پذیر میسازد.

در صورتی که فشار تایر کم باشد، استهلاک تایر بیشتر شده و در نتیجه روی کنترل و مصرف سوخت خودرو تأثیر گذاشته و همچنین خطر خرابی را به دنبال دارد. فشار بالای باد تایر منجر به رانندگی ناامن، فرسودگی غیریکسان تایر شده و باعث آسیب رساندن میشود.

فشار باد تایر (و تایر زاپاس) را حداقل یک بار در هفته بررسی کنید. هنگام بررسی، مطمئن شوید که تایر در دمای محیط قرار دارد. مسافت ۱,۶ کیلومتر یا بیشتر باعث گرم شدن تایرها شده و در نتیجه روی فشار باد تایر تأثیر می‌گذارد.

فشار باد در تایرهای گرم افزایش می‌یابد. اگر مجبور هستید وقتی تایر گرم است فشار باد آن را بررسی کنید (پس از مدتی رانندگی)، لطفاً به خاطر داشته باشید که فشار در این مواقع ۰,۲ الی ۰,۵ بار افزایش می‌یابد. در چنین شرایطی، فشار باد تایر را به منظور مطابقت با فشار باد تایر توصیه شده خالی نکنید.

برای اطلاع از فشار باد توصیه شده برای تایر سرد، به صفحه ۱۰۷ «فشار باد تایر» رجوع کنید.

تایر سوراخ

تایر این خودرو تیوبلس میباشد. اگر ششی تیزی تایر را سوراخ کند و در آن باقی بماند، ممکن است باد تایر خالی نشود. در چنین شرایطی، فوراً سرعتتان را کم کنید با دقت رانندگی کنید سپس از تایر زاپاس استفاده کنید و خود را به تعمیرگاه برسانید.

سوراخ شدن باعث کاهش فشار باد تایر می‌شود. بنابراین بررسی مرتب فشار باد تایر الزامی است. در اسرع وقت تایر سوراخ شده یا معیوب را تعمیر یا تعویض کنید.

سوزن والو

سوزن والو را در حالی محکم کنید که کلاهک آن به طرف پایین است. این کار مانع ورود گرد و خاک به درون سوزن والو می‌شود. هنگام بررسی فشار تایر، سوزن والو را از نظر نشستی بررسی کنید، ببینید آیا صدای غیر طبیعی به گوشنتان می‌رسد.

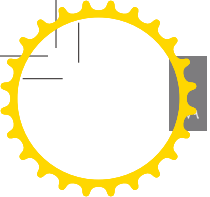
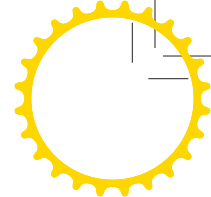

علامت فرسودگی تایر

تایرهای اصلی دارای علائم فرسودگی هستند که در پایین شیار موجود در پیرامون تایر قرار دارد. وقتی ۱,۶ میلی‌متر از این شیار دچار فرسودگی شده باشد، علامت در سطح شیار قابل مشاهده می‌شود و به طور مداوم علامت لاستیکی را روی زمین در عرض کل شیار ایجاد می‌کند. ۶ علامت در پیرامون تایر وجود دارد.

توجه: اگر فرسودگی در تایر یکنواخت نباشد (یک طرف تایر فرسوده شده باشد، یا تایر خیلی فرسوده شده باشد، خودرو را برای تنظیم زوایای چرخ نزد یک نمایندگی مجاز دیارخودرو ببرید.

شکل ظاهری علامت فرسودگی را نشان می‌دهد که تایر دیگر کشش خوبی از خود نشان نمیدهد به خصوص در جاده‌های لغزنده و خیس. و شیارها دارای استاندارد عمق ۱,۶ میلی‌متر نیست.

برای حفظ ایمنی، وقتی یکی از علائم فرسودگی نمایان می‌شود تایر را تعویض کنید.

تعویض تایر

! از تاپری غیر از تایر اصلی شرکت استفاده نکنید. اگر تایر انتخابی دارای مشخصات تایر اصلی نباشد، ممکن است روی عملکرد خودرو تأثیر بگذارد.

رینگ و تایر جهت داشتن شرایط لازم برای کنترل باید با هم مطابقت داشته باشند. هر گونه تغییر در مشخصات رینگ و تایر روی قابلیت کنترل آن تأثیر می‌گذارد. نکته بسیار مهم این است که ممکن است ایمنی شما را در شرایط اضطراری به خطر بیندازد.

برای حفظ ایمنی، فقط از تایرهای دارای مشخصات تایرهای اصلی (به صفحه ۱۰۲ «چرخ و تایر» مراجعه کنید) استفاده کنید. علاوه بر این، مطمئن شوید که میزان بار و سطح سرعت علامت‌گذاری شده در کنار هر تایر کمتر از تایرهای اصلی نباشد. لطفاً برای کسب اطلاعات بیشتر و راهنمایی، با نمایندگی مجاز دیارخودرو تماس بگیرید.

قبل از استفاده، بالانس تایر را انجام بدهید.



تایر دارای جهت شیار (آپشن)

⚠ هنگام نصب تایر دارای جهت شیار، جهت عکس روی ظرفیت بار خودرو تأثیر جدی می‌گذارد.



برخی از مدل‌ها به تایرهای دارای جهت شیار مجهز هستند. تایر دارای جهت شیار را می‌توان با جهت چرخش مشخص شده با فلش در کنار تایر به صورتی که نشان داده شده است شناسایی کرد، که شامل کلمات «rotation» یا «direction» است بعد از نصب، هنگام حرکت رو به جلوی خودرو، تایرها باید در جهتی که توسط فلش مشخص شده است بچرخند.

بعد از نصب، هنگام حرکت رو به جلوی خودرو، تایرها باید در جهتی که توسط فلش مشخص شده است بچرخند.

زنجیر چرخ

⚠ زنجیرهای چرخ غیرمجاز را نصب نکنید - این گونه زنجیرها ممکن است روی قطعات ترمز تأثیر بگذارند.

زنجیرهای چرخ نامناسب به تایرها، چرخ‌ها، سیستم تعلیق، ترمز یا بدنه خودرو آسیب وارد می‌کنند. فقط از زنجیرهای چرخ توصیه شده توسط نمایندگی مجاز دیارخودرو و مورد تأیید این شرکت استفاده کنید.

هنگام استفاده از زنجیر چرخ، لطفاً به نکات زیر توجه کنید:

- زنجیرهای چرخ را فقط روی چرخ‌های جلو نصب کنید.
 - همیشه دستورالعمل‌های مربوط به نصب چرخ تایر، محدودیت‌های سرعت و کشش را در شرایط مختلف دنبال کنید.
 - از سرعت ۵۰ کیلومتر/ساعت تجاوز نکنید؛
- برای جلوگیری از آسیب رسیدن به تایر و فرسودگی شدید زنجیرها، هنگام رانندگی در جاده‌های معمولی و بدون برف از زنجیر چرخ استفاده نکنید.

تمیز کردن لکه‌های آسفالت (قیر)

لکه‌های آسفالت (قیر) و گریس سرسخت را با الکل تمیز کنید. فوراً محل را با آب و صابون شستشو دهید تا اثر الکل از بین برود.

نظافت پایین خودرو (زیرشویی)

در برخی از موارد، به خصوص در زمستان، اگر سطح جاده نمک‌ریزی شده باشد، قسمت پایین خودرو را بشویید. گل و لای ایجاد شده را کاملاً تمیز کنید و نواحی که به سهولت گل و لای در آنجا جمع می‌شود را به خوبی تمیز کنید، مانند شیارهای لاستیک و درز و شکاف‌های صفحات.

محفظه موتور

محفظه موتور را با پاشش آب تمیز نکنید. این کار به سیستم الکتریکی خودرو آسیب وارد می‌کند.

شستشوی اتوماتیک

از سیستم‌های کارواش اتوماتیک دارای برس استفاده نکنید. قبل از استفاده از سیستم کارواش اتوماتیک، بررسی کنید آیا این سیستم برای خودرو شما مناسب است یا خیر. در صورت داشتن هر گونه سؤال، با مسئول کارواش مشورت کنید. قبل از ورود به سیستم کارواش اتوماتیک، آنتن رادیو را جدا کنید.

تمیز کردن خودرو

برخی از سیستم‌های شستشو خودرو ممکن است آب را به درون درزبندی‌های درب‌ها، پنجره‌ها و سان‌روف بپاشند و باعث آسیب رسیدن به مکانیسم قفل خودرو شوند. آب را مستقیماً به سمت قسمت‌های آسیب‌پذیر نگیرید.

جاده‌های خاکی، روغن موتور، آلاینده‌های هوا، فضولات پرندگان و برگ‌های پوسیده ممکن است به رنگ خودرو آسیب برسانند. برای محافظت از رنگ، به طور مرتب با توجه به نکات زیر خودرو را تمیز کنید:

- از شستشوی خودرو با آب داغ خودداری کنید.
- از شستشوی خودرو با آب داغ خودداری کنید.
- در هوای گرم، از تمیز کردن خودرو در زیر تابش مستقیم آفتاب خودداری کنید.
- هنگام استفاده از شیلنگ، آب را مستقیماً روی درب‌ها، پنجره‌ها و سان‌روف نپاشید یا آب را از طریق شکاف‌های چرخ‌ها روی سیستم ترمز نگیرید.
- اگر خودرو خیلی کثیف است، قبل از تمیز کردن آن، آلودگی و خاک را با آب بشویید. سپس خودرو را با آب سرد یا ولرم حاوی تمیزکننده و واکس با کیفیت خوب (استاندارد) بشویید.
- از آب فراوان استفاده کنید تا مطمئن شوید که ذرات خاک و شن و ماسه بدون آسیب رساندن به رنگ خودرو برطرف می‌شوند.
- بعد از تمیز کردن، بدنه خودرو را با آب تمیز شستشو کرده و آن را با دستمال نرم خشک کنید.

محافظت از بدنه خودرو

بعد از تمیز کردن، بررسی کنید که رنگ آسیب ندیده باشد. در صورت وجود هر گونه آسیب دیدگی، با یک قلم رنگی قسمت‌های آسیب دیده و خش‌ها را برطرف کنید. در صورت مشاهده صفحه استیل، از بتونه با رنگی مناسب استفاده کنید، پایه رنگ مناسب را اضافه نمایید و از برس رنگ در مرحله آخر استفاده کنید. این کار باید بعد از تمیز کردن و قبل از جلا دادن و واکس زدن انجام شود. برای تعمیرات مربوط به رنگ یا آسیب دیدگی بدنه خودرو طبق دستورالعمل‌های توصیه شده توسط شرکت سازنده عمل کنید. در غیر این صورت، ضمانتنامه رنگ خودرو از درجه اعتبار ساقط می‌شود. در صورت داشتن هر گونه سؤال با نمایندگی مجاز دیارخودرو خود تماس بگیرید.

رنگ جلا (پولیش)

- به طور کلی، هر گونه پولیش مورد تأیید با ویژگی‌های زیر را می‌توان برای رنگ خودرو استفاده کرد.
- سمباده بسیار نرم می‌تواند لکه‌های سطوح را بدون آسیب رساندن به رنگ از بین ببرد.
- هر گونه ترکیبی که خش‌ها را پر کرده و بیوشاند یا باعث شود کمتر دیده شوند.
- واکس زدن باعث ایجاد یک لایه محافظ بین رنگ و محیط خارجی می‌شود.

توجه: در صورت امکان، پولیش یا واکس را از شیشه پنجره و درزبندی‌های لاستیکی دور نگه دارید.

تیغه برف پاک‌کن

تیغه را فقط با آب و صابون ولرم بشویید. (از الکل یا پاک‌کننده‌های دارای فرآورده‌های نفتی استفاده نکنید).

شیشه‌ها و آینه

به طور مرتب سطوح داخلی و خارجی همه شیشه‌ها را با شیشه‌پاک‌کن‌های استاندارد پاک کنید. شیشه جلو: قبل از نصب تیغه برف‌پاک‌کن و بعد از شستشوی خودرو با پاک‌کننده و واکس، سطح خارجی شیشه جلو را با شیشه‌پاک‌کن تمیز کنید.

شیشه عقب: قسمت داخلی شیشه عقب را با دستمال نرم تمیز کنید. برای جلوگیری از آسیب رسیدن به قسمت‌های گرمایشی، دستمال را به صورت افقی روی شیشه حرکت دهید. از ایجاد خش روی شیشه یا استفاده از ترکیبات پاک‌کننده ساینده خودداری کنید. این کار ممکن است به قسمت‌های گرمایشی آسیب برساند.

آینه: آینه را با آب و صابون تمیز کنید و با یک تیغه پلاستیکی آب روی آینه را خشک کنید.

از ترکیبات پاک‌کننده سابی یا تیغه‌های فلزی استفاده نکنید. ⚠️

پوشش (کاور) ایربگ

برای اینکه به SRS ایربگ آسیبی وارد نشود، با دقت قسمت‌های زیر را با دستمال مرطوب و پاک‌کننده شامپو فرش تمیز کنید.

- صفحه مرکزی فرمان (غربیلک فرمان)
- قسمت داشبورد با ایربگ سرنشین

⚠️ قسمت‌های فوق را با مایعات شستشو نکنید. از بنزین، پاک‌کننده ها، واکس یا جلادهنده ها استفاده نکنید.

کمربند ایمنی

کمربند ایمنی را بکشید و با آب گرم و صابون و بدون پاک‌کننده آن را تمیز کنید. کمربند ایمنی را در معرض هوای آزاد خشک کنید. تا کمربند به طور کامل خشک نشده است، از کشیدن آن یا استفاده از خودرو خودداری کنید.

⚠️ برای تمیز کردن کمربند ایمنی از سفیدکننده ها، رنگ کردن یا محلول‌های پاک‌کننده استفاده نکنید.

تمیز کردن قسمت‌های داخلی خودرو

قسمت‌های پلاستیکی

قسمت‌های پلاستیکی را با پاک‌کننده‌های رقیق شامپو فرش تمیز کرده و با یک دستمال مرطوب خشک کنید.

توجه: از پولیش کردن قسمت‌های جلو داشبورد خودداری کنید. این قسمت‌ها نباید نوری از خود منعکس کنند.

موکت و پارچه

این قسمت‌ها را با پاک‌کننده‌های مخصوص مانند شامپو فرش تمیز کنید. ابتدا این موارد را روی یک قسمت پنهان آزمایش کنید.

چرم

قسمت‌های تزئینی چرمی را با آب گرم و صابون بدون پاک‌کننده تمیز کنید. این قسمت‌ها را با یک پارچه بدون پرز، تمیز و خشک پاک کرده و جلا دهید.

توجه: از بنزین، پاک‌کننده ها، واکس یا جلادهنده ها برای تمیز کردن استفاده نکنید.

داشبورد، سی دی، دی وی دی و نمایشگر

این قسمت‌ها را فقط با دستمال خشک تمیز کنید.

شماره شناسایی خودرو

هنگام تماس یا مراجعه به نمایندگی های مجاز دیار خودرو، شماره شناسایی خودرو را به آنها اعلام نمایید. همچنین در موارد مربوط به گیربکس یا موتور نیز شماره شناسایی خودرو مورد نیاز است.

محل قرارگیری شماره شناسایی خودرو (VIN)

۱. VIN: گوشه سمت چپ بالای داشبورد، در سمت راننده، زیر شیشه جلو و در زیر صندلی سرنشین جلو.
۲. شماره موتور: در جلوی سلیندر، در کنار جعبه دنده (گیربکس) حک شده است.
۳. شماره جعبه دنده (گیربکس): روی برچسب واقع در سطح جلویی یا پشتی جعبه دنده.

شماره شناسایی خودرو (VIN)

VIN (و حداکثر ظرفیت بار خودرو) روی برچسب واقع در پایین ستون درب سمت راست و در محفظه موتور جایی که سیستم تعلیق سمت راست جلو نصب شده است. علاوه بر این به منظور جلوگیری از سرقت و کمک به پلیس، VIN همچنین روی برچسبی چاپ شده است که می‌توانید آن را در گوشه سمت چپ پایین شیشه جلو مشاهده کنید. برچسب VIN روی ستون درب شامل اطلاعات زیر است:

الف. شماره شناسایی خودرو (VIN)

- ب. برند خودرو
- پ. مدل خودرو
- ت. مدل موتور
- ث. حداکثر توان
- ج. حجم موتور
- چ. حداکثر وزن کلی مجاز خودروها
- ح. تعداد سرنشین‌ها
- خ. سال/ماه ساخت

چین، Beijing Automotive Industry Co., Ltd ساخته شده توسط

نام تجاری مدل خودرو

مدل موتور قدرت اسمی KW

حجم موتور حداکثر جرم خالص طراحی شده KG

تعداد سرنشین سال / ماه تولید

سفر خارج از کشور

در برخی از کشورها، نصب قطعه‌ای که با مشخصات سازنده مطابقت ندارد غیرقانونی است. در طول سفرهای خارجی، مالک باید مطمئن شود که تمام قطعات مونتاژ شده از شرایط مجاز در کشور مربوطه برخوردارند.

قطعات و لوازم جانبی

! نصب هر یک از قسمت‌های لوازم جانبی غیرمجاز یا دستکاری در خودرو بدون مجوز ممکن است برای ایمنی خودرو و مالک آن ایجاد خطر کرده و ضمانت‌نامه آن را از درجه اعتبار ساقط کند.

به منظور حفظ ایمنی و راحتی در رانندگی خودرو از قطعات اصلی و مورد تایید شرکت استفاده نمایید. قطعات اصلی و لوازم جانبی BJA۱۱۵ موردتایید دیارخودرو هستند و به خودرو کمک می‌کند حداکثر کارایی خود را داشته باشد.

برای بهبود رانندگی شما، مجموعه کاملی از لوازم جانبی متنوع و با کیفیت را به شما ارائه نموده ایم، که نتیجه تحقیقات و تلاش‌های شرکت در زمینه توسعه خودرو است و قابلیت اطمینان، ایمنی و عملکرد رانندگی در حال پیشرفت این خودرو را ضمانت می‌کنند.

! برای نصب هر گونه وسیله جانبی SRS ایربگ در خودرو، لطفاً از قبل با نمایندگی مجاز دیارخودرو تماس بگیرید.

قطعات اصلی BJA۱۱۳/BJA۱۱۵ تنها قطعاتی هستند که به دقت مورد بازبینی و تایید دیارخودرو قرار گرفته اند و دارای مشخصات قطعات اصلی هستند. یعنی هر قطعه یا وسیله جانبی با دقت بازبینی و تست می‌شود تا مطمئن شوید که می‌تواند عملکرد بهینه را ارائه کند. بنابراین توصیه می‌شود از افزودن یا تغییر هر قسمتی از خودرو خودداری کنید.

! جدا کردن قطعه یا وسیله جانبی از سیستم سوخت رسانی یا الکتریکی خودرو یا افزودن چنین قطعات یا وسایل جانبی به آن بسیار خطرناک است.

فهرست قطعات جانبی به همراه توضیحات را می‌توانید از نمایندگان مجاز دیارخودرو دریافت نمایید

عیوب و راه‌حل‌ها

- ۰۸۷ راه‌اندازی اضطراری
- ۰۸۸ بوکسل خودرو
- ۰۸۹ تعویض تایر
- ۰۹۱ تعویض فیوز
- ۰۹۵ تعویض لامپ

روشن کردن خودرو

⚠️ باتری هنگام استفاده هیدروژن قابل انفجار ایجاد می‌کند که می‌تواند به انفجار و جراحت فردی جدی منجر شود. بنابراین شعله‌های روباز و جرقه آتش را از محفظه موتور دور کنید.

سوئیچ استارت را به موقعیت ۰ بچرخانید، تمام دستگاه‌های درون دو خودرو را خاموش کرده و مراحل زیر را دنبال کنید:

- ۱ قطب‌های مثبت دو باتری را به کابل‌های رابط قرمز رنگ متصل کنید.
 - ۲ با یک کابل رابط مشکی، قطب منفی باتری شارژکننده را به نقطه اتصال بدنه باتری مورد نظر برای شارژ وصل کنید (به جای قطب منفی).
 - ۳ بررسی کنید که کابل با قسمت‌های متحرک هر دو موتور در تماس باشد. سپس خودروی دارای باتری شارژکننده را روشن کنید و اجازه دهید چند دقیقه روشن بماند.
 - ۴ خودرویی که باتری آن به شارژ نیاز دارد را روشن کنید. موتور را روشن کنید و آن را به مدت بیش از دو دقیقه روشن نگه دارید.
- توجه: اگر بعد از چندبار تلاش خودرو روشن نشود ممکن است نیاز به تعمیر داشته باشد.
- ۵ موتور خودرو با باتری در حال شارژ را خاموش کنید.
 - ۶ کابل‌های رابط را جدا کنید. کابل‌ها را برعکس مرحله نصب جدا کنید.

توجه: قبل از جدا کردن کابل‌های رابط، هیچ یک از دستگاه‌های برقی داخل خودروی روشن شده را روشن نکنید.

استفاده از کابل کمکی

⚠️ مطمئن شوید که دو باتری دارای ولتاژ مجاز (۱۲ ولت) و کابل رابط مجاز برای استفاده در باتری ۱۲ ولتی خودرو هستند.

اگر باتری خالی باشد، می‌توانید خودرو را با کمک خودروی دیگری که دارای باتری سالم و کابل رابط است روشن کنید. دو خودرو را با دو باتری در کنار هم پارک کنید و مطمئن شوید که بین دو باتری تماسی وجود ندارد.

میل بکسل

! از بوکسل کردن خودرو با یک طناب پیچ و تاب خورده خودداری کنید. هر گونه نیرویی که برای باز کردن پیچ و تاب طناب استفاده می‌شود ممکن است باعث آزاد شدن طناب از میل بوکسل جلو شود.

خودروی شما به میل‌های بوکسل ثابت جلو و عقب مجهز است. در صورت تصادف یا خرابی خودرو، خودرو را می‌توان از طریق میل بوکسل جلو یا عقب بوکسل کرد. با این وجود، از این میل‌ها نمی‌توان برای بوکسل کردن خودروی دیگری به خصوص تریلر استفاده کرد.

بوکسل کردن خودرو

روش بوکسل کردن مناسب استفاده از یک کشنده اختصاصی یا بوکسل با دو چرخ (چرخ‌های جلو از زمین بلند می‌شوند) است. اگر خودرو با چهار چرخش روی زمین بوکسل شود، لطفاً توجه داشته باشید که:

قبل از بکسل کردن

! اگر خودرو در حالتی که چهار چرخ آن روی زمین است بوکسل می‌شود، کلید استارت را روی موقعیت ۰ قرار ندهید. این کار باعث قفل شدن فرمان می‌شود.

- کلید استارت را روی موقعیت ۱ قرار دهید. این باعث آزاد شدن فرمان می‌شود. سپس آن را به موقعیت ۲ حرکت دهید. این به شما امکان می‌دهد تا از چراغ ترمز، برف پاک‌کن و راهنما استفاده کنید. در صورت مشکل در سیستم برقی، قطب منفی باتری را جدا کرده و کلید استارت را روی موقعیت ۱ قرار دهید.
- دسته دنده اتوماتیک را روی N قرار دهید (مانند دنده دستی). ترمز دستی را آزاد کنید.

در هنگام بوکسل شدن

! اگر خودرو در حالتی که چهار چرخ آن روی زمین است بوکسل می‌شود، کلید استارت را روی موقعیت ۰ قرار ندهید. این کار باعث قفل شدن فرمان می‌شود.

- از آنجا که موتور روشن نیست، باید با فشار بیشتری پدال ترمز را فشار دهید و فرمان را بچرخانید. بنابراین مسافت ترمزگیری افزایش پیدا می‌کند.
- سرعت خودروی بوکسل شده نباید بیش از ۵۰ کیلومتر بر ساعت باشد.
- سرعت خودروی بوکسل شده دارای دنده اتوماتیک نباید بیش از ۳۰ کیلومتر بر ساعت باشد و حداکثر مسافت بوکسل باید ۵۰ کیلومتر باشد.

تعویض تایر

خودرو را در یک مکان امن و به دور از جاده اصلی پارک کنید.
از تمام سرنشینان ها بخواهید از خودرو خارج شوند و در یک مکان امن و دور از جاده اصلی منتظر بمانند.

توجه: فلاشر را روشن کنید. در صورت لزوم، مثلث هشدار را در فاصله ۵۰-۱۵۰ متری پشت خودرو قرار دهید یا چراغ هشدار زرد را برای هشدار به خودروهای عقبی روشن کنید.

قبل از تعویض تایر، مطمئن شوید که تایرها در محل مسطحی قرار گرفته باشند. ترمز دستی را بکشید و دنده را روی دنده ۱ قرار دهید (در مدل های دارای دنده اتوماتیک، روی P قرار دهید). موارد احتیاطی زیر را دنبال کنید:

- مطمئن شوید که جک بر روی یک سطح افقی محکم شده است. آن را روی سطح نرم، شبکه آهنی یا درپوش دارای سوراخ قرار ندهید. هیچ چیزی بین جک و زمین قرار ندهید زیرا کارکرد ایمن جک را به خطر می اندازد.
- اگر جک را در سراسیمگی استفاده می کنید، در هنگام برداشتن آن، مثلث های چوبی را در زیر چرخ جلو یا عقب به صورت قطری قرار دهید.
- اگر سرنشین در خودرو نشسته است یا خودرو به یا تریلر وصل است، از جک استفاده نکنید!

جدا کردن قالباق

طرف تخت آچار مهره چرخ را زیر گوشه قالباق قرار دهید. آن را با احتیاط در چرخ حرکت دهید. آن را با ابزارها نگه داشته و از چرخ جدا کنید.

تایر زاپاس

با اینکه خودرو صفر کیلومتر است و تایر زاپاس باد شده است، ممکن است باد تایر پس از مدتی خالی شود. مرتباً فشار باد تایر را بررسی کنید. برای اطلاع از فشار مناسب تایر، برجسب فشار تایر را ببینید.

! خودروی شما ممکن است دارای تایر زاپاس کوچکتری باشد. استفاده بیش از حد از تایر زاپاس کوچک ممکن است بر کارایی رانندگی اثر بگذارد. به موارد احتیاطی فهرست شده در برجسب تایر زاپاس دقت کرده و تایرهای آسیب دیده را در اسرع وقت تعویض کنید.

تایرهای زاپاس و ابزارها

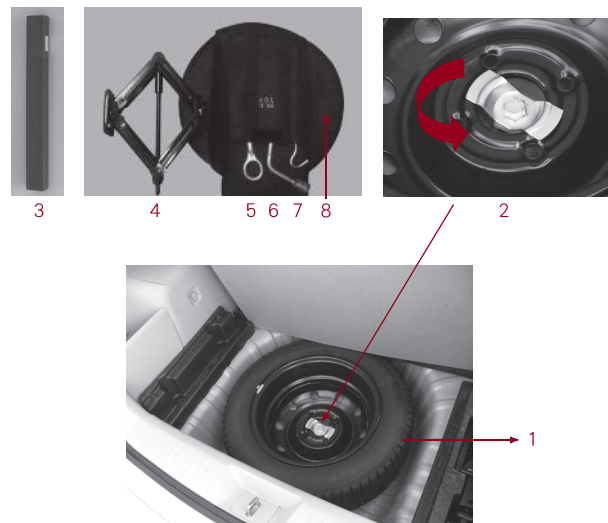

- ۱ تایر زاپاس
- ۲ پیچ های تایر زاپاس
- ۳ مثلث هشدار
- ۴ جک
- ۵ قلاب پکسل
- ۶ آچار مهره چرخ
- ۷ جک
- ۸ جعبه ابزار همراه

نصب کردن قالبیاق

قالبیاق را به گونه ای چرخ قرار دهید که هرکدام از سوراخ های جایگیری (پیکان) با یک پیچ چرخ تراز شود. سپس سطح آن را با مقدار مشخصی نیرو به محل نصب فشار دهید.

اگر مقاومتی حس کردید، به قالبیاق نیروی بیش از حد وارد نکنید. بررسی کنید که سوراخ های جایگیری بر روی پیچ های چرخ تراز باشند و نصب را دوباره انجام دهید.

جک را قرار دهید

اگر جک تنها نگهدارنده خودرو است، در زیر خودرو کار نکنید. جک فقط برای تعویض چرخ طراحی شده است.

جک را روی زمین محکم و افقی و نزدیک چرخي که باید تعویض شود قرار دهید. هر کدام از نقاط نگهدارنده جک را مانند شکل در تریم کنار علامت بزنید. حتماً جک را درون شکاف قرار دهید.

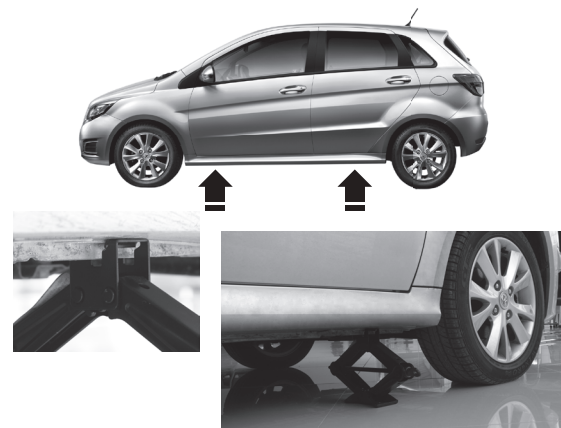

⚠ جک را در هیچ وضعیتی به جز نقاط نگهدارنده نشان داده شده استفاده نکنید. در غیر این صورت آسیب های جدی به خودرو وارد می شود.

پیچ روی جک را با دست بچرخانید و آن را بلند کنید تا بالای جک به قسمت نقطه نگهدارنده وارد شود. مطمئن شوید که پایه جک کاملاً در تماس با زمین است.

تعویض تایر

⚠ مراقب باشید که به طور ناگهانی، بخش های دیگر خودرو از جمله سیستم خنک کننده را لمس نکنید.

- ۱ قبل از بالا بردن خودرو، پیچ های چرخ را با آچار نیم دور در جهت خلاف عقربه های ساعت بچرخانید تا شل شوند.
- ۲ دسته جک را در محل خود قرار دهید و آن را در جهت ساعتگرد بچرخانید تا جایی که چرخ از زمین جدا شود.
- ۳ پیچ های چرخ و خود چرخ را جدا کنید.

توجه: چرخ را طوری قرار ندهید که قالبیاق آن روی زمین قرار گیرد. این ممکن است باعث خش افتادن روی قالبیاق شود.

- ۴ تایر زاپاس را جا بزنید و پیچ های چرخ را سفت کنید تا جایی که چرخ کاملاً روی مکان خود سفت شود.
- ۵ خودرو را پایین بیاورید و جک را بردارید. پیچ های چرخ را به صورت ضربدری سفت کنید.
- ۶ قالبیاق چرخ را جا بزنید (فقط برای چرخ های استیل). هنگامی که چرخ روی زمین قرار گرفته، قالبیاق را با مقدار مشخصی نیرو به محل نصب فشار دهید.
- ۷ در نهایت، ابزارها و چرخ را (به طوری که روی آن به سمت پایین قرار گیرد) در صندوق عقب قرار دهید.

⚠ پس از تعویض چرخ، لطفاً فشار باد آن را بررسی کرده و فوراً پیچ های آن را سفت کنید!

رنگ فیوز

در هر جعبه فیوز (مثلاً جعبه داخل اتاق یا بخش موتور)، فیوز با کد های خاصی مشخص شده و آمپر آن به شرح زیر است:

مدل	رنگ	آمپر
MINI	قهوه ای روشن	A ۵
MINI	قهوه ای	A ۷,۵
MINI	قرمز	A ۱۰
MINI	آبی	A ۱۵
MINI	زرد	A ۲۰
MINI	بی رنگ	A ۲۵
MINI	سبز	A ۳۰
JCASE	آبی	A ۲۰
JCASE	صورتی	A ۳۰
BF\	سبز	A ۴۰
BF\	سفید	A ۸۰
MIDI	مشکی	A ۱۰۰

فیوز

فیوز یک قطع کننده ساده مدار است که دستگاه های الکتریکی خودرو را از بار بیش از حد حفظ می کند.

زمانی که یکی از دستگاه های الکتریکی محافظت شده با فیوز کار را متوقف کرد، ممکن است فیوز ذوب شده باشد.

فیوز مورد نظر را از جعبه فیوز خارج کرده و هرگونه قطعی در مدار داخلی آن را بررسی کنید.

اگر فیوز ذوب شده، آن را با یک فیوز مشابه یا با مشخصات کمی پایین تر از سازندگان معروف تعویض کنید.

جعبه فیوز

سه جعبه فیوز در خودرو وجود دارد که عبارتند از جعبه فیوز داخلی در پشت روکش داشبورد در سمت چپ پایین، جعبه فیوز بخش موتور در بالای گلگیر چپ جلو و جعبه فیوز اصلی در بالای باتری. عملکرد و آمپر اسمی هر فیوز بر روی یک برچسب در پوشش داخلی جعبه فیوز نشان داده شده است. همچنین در صفحات بعدی نیز شرح داده شده است.

فیوز زاپاس در جعبه فیوز داخلی موجود است و به شرح زیر می باشد.

جعبه فیوز داخلی

بررسی و تعویض فیوز

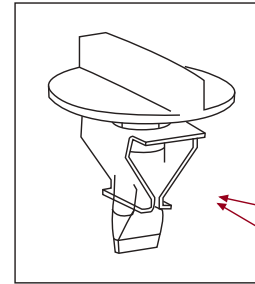
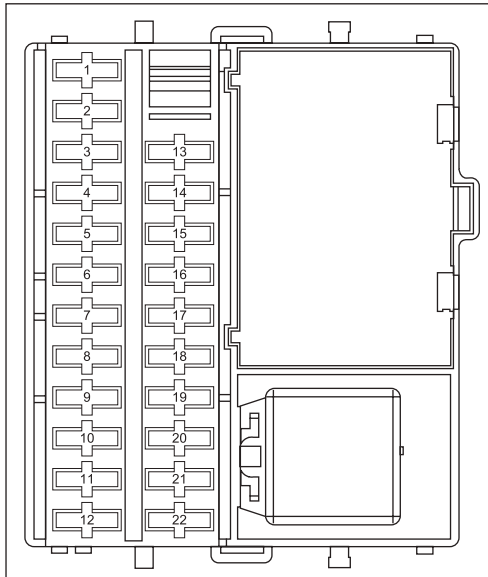

قبل از باز کردن جعبه فیوز داخلی، روکش داشبورد را بردارید. روکش را جدا کنید: دو بست پایینی را باز کرده و روکش را به سمت پایین بکشید. روکش را نصب کنید: گیره ها را طوری روی روکش قرار دهید که با شکاف های داشبورد تراز شوند و به آرامی روکش را با دست حرکت دهید تا گیره ها به داشبورد وارد شوند (مانند شکل بالا). زمانی که روکش در مکان خود قرار گرفت، دو گیره پایینی را ۹۰ درجه ساعتگرد بچرانید تا بسته شود.

توجه: توصیه می شود که مالک خودرو، فیوز ۵ را که مربوط به محافظت از ایربگ SRS است جدا یا تعویض نکند. اگر مشکوک به مشکلی در ایربگ SRS هستید، آن را به یک متخصص نشان دهید.

- ۱ قبل از تعویض فیوز، کلید استارت و تمام قطعات برقی را خاموش کنید.
- ۲ گیره فیوز داخل جعبه فیوز بخش موتور را بردارید، فیوز را بیرون بکشید و بررسی کنید که ذوب شده است یا خیر.
- ۳ فیوز ذوب شده را یا فیوز مشابه یا فیوزی با مشخصات کمی پایین تر از تأیید کارخانه تعویض کنید. اگر فیوز فوراً پس از تعویض دوباره خراب شد، با یک مرکز خدمات مجاز دیاگنوس تماس بگیرید تا خودرو بازمیانی شود.

فیوز زاپاس

گیره فیوز در جعبه فیوز جلو قرار دارد. فیوز زاپاس در جعبه فیوز بخش موتور قرار دارد.

- یک فیوز ۱۰A کوچک
 - یک فیوز ۱۵A کوچک
 - یک فیوز ۳۰A دبرذوب
- برای جزئیات بیشتر به برچسب نصب شده در جعبه فیوز بخش موتور مراجعه کنید.

فیوز بخش موتور

جعبه فیوز در سمت چپ بخش موتور قرار دارد. گیره را فشار دهید و روکش را آزاد کنید.

توصیه می شود که مالک اقدام به خارج کردن یا تعویض پایانه متصل به قطب B+ در جعبه فیوز و رله های درون جعبه فیوز نکند.

هرگونه عیب باید توسط تعمیرکار مجاز بررسی شود.

عملکرد و مشخصات فیوز - جعبه فیوز داخلی

شماره فیوز	درجه (آمپر)	مدار محافظت شده
۱ ≤	۷.۵A	EMS
۲	۱۰A	چراغ زاپاس، TCU
۴	۵A	نشانگرها، ABS
۵	۱۰A	ایریگ
۶	۷.۵A	شیر برقی دنده P، سان روف
۷	۱۰A	کنترل کننده کولر، کروز
۸	۳۰A	درب/شیشه برقی راست جلو و عقب
۹	۳۰A	درب/پنجره برقی راست جلو و عقب
۱۰	۲۵A	قفل مرکزی، درب/شیشه برقی عقب
۱۱	۱۵A	شستشوی شیشه جلو، تاشدن آینه بغل
۱۲	۱۵A	چراغ موقعیت، راهنما، چراغ سقف
۱۳	۱۰A	برف پاک کن عقب، شونیده شیشه عقب
۱۴	۱۵A	لامپ مه شکن جلو
۱۵	۱۵A	برف پاک کن شیشه جلو
۱۶	۲۰A	گرمکن شیشه عقب
۱۷	۷.۵A	رادیو، آینه بغل
۱۸	۲۰A	فندک
۱۹	۱۵A	سان روف
۲۰	۱۰A	رادیو
۲۱	۲۵A	دمنده (فن کولر و بخاری)
۲۲	۱۰A	چراغ مه شکن عقب، چراغ ترمز

مشخصات فیوز - جعبه فیوز بخش موتور

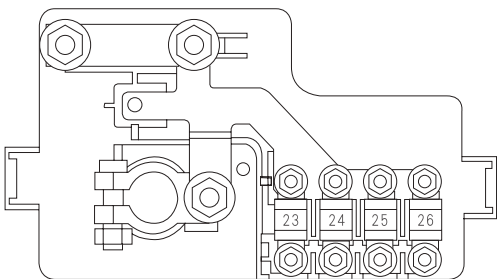
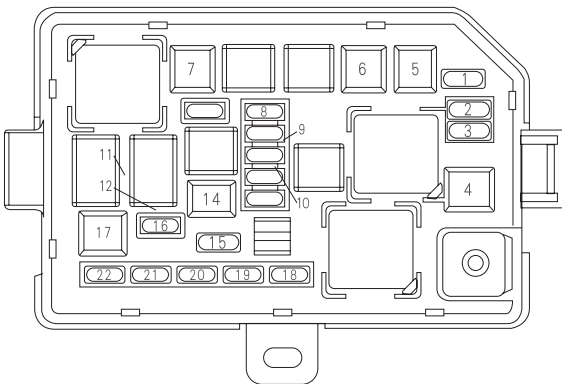

مدار محافظت شده	درجه (آمپر)	شماره فیوز
بدکی	۱۵A	۱
۱ ABS	۲۵A	۲
تغذیه نیروی عادی نشانگرها	۷,۵A	۳
استارت	۳۰A	۴
کلید استارت B2	۲۰A	۵
کلید استارت B1	۳۰A	۶
فن	۲۰A	۷
نور پایین راست	۱۰A	۸
نور پایین چپ	۱۰A	۹
نور بالای چپ	۱۰A	۱۰
نور بالای راست	۱۰A	۱۱
کمپرسور	۱۰A	۱۲
بوق	۱۵A	۱۳
بدکی	۳۰A	۱۴
بدکی	۱۰A	۱۵
پمپ روغن	۱۰A	۱۶
فن ۲	۲۰A	۱۷
سنسور اکسیژن عقب	۵A	۱۸
انژکتور سوخت	۷,۵A	۱۹
سنسور اکسیژن جلو	۵A	۲۰
منبع تغذیه EMS	۷,۵A	۲۱
کوئل استارت، شیر برقی سوپاپ متغیر (OCV)	۱۰A	۲۲
منبع تغذیه عادی ۱	۱۰۰A	۲۳
الترناتور	۱۰۰A	۲۴
منبع تغذیه عادی ۲	۸۰A	۲۵
۲ ABS	۴۰A	۲۶

چراغ هالوژن

چراغ های هالوژن در نورپایین و بالای جلو و چراغ های مه شکن استفاده می شوند. اگر در هنگام استفاده، شیشه ترک بردارد، ممکن است چراغ آلوده شده یا خیس شود. توجه کنید که با دست شیشه چراغ را لمس نکنید. از یک پارچه نرم برای هرگونه تعمیر چراغ استفاده کنید. در صورت نیاز، اثر انگشت های باقی مانده روی شیشه را با الکل تمیز کنید.

تعووض چراغ

قبل از رانندگی، عملکرد تمام چراغ های خارجی را بررسی کنید.

توجه: چراغ ها را فقط با چراغ دارای مدل و مشخصات مشابه تعویض کنید.

قبل از تعویض، تمام کلیدهای چراغ ها را خاموش کنید تا از هرگونه اتصال جلودگیری شود.

مشخصات	چراغ
۵۵W H۱	نور پایین جلو
۵۵W H۷	نور بالای جلو
PY۲۱W	چراغ راهنمای جلو
W۵W	چراغ موقعیت جلو
۵۵W H۳	لامپ مه شکن جلو
W۱۶W	چراغ دنده عقب
W۱۶W	لامپ مه شکن عقب
۱۶W	چراغ ترمز
PY۲۱W	چراغ راهنمای عقب
W۵W	چراغ پلاک عقب
C۱۰W	چراغ سقف
C۱۰W	چراغ صندوق عقب

چراغ جلو، چراغ موقعیت و چراغ راهنما

چراغ جلو شامل چراغ نور پایین، نور بالا، چراغ های موقعیت و چراغ های راهنما می باشد.

چراغ جلو

- ۱ قبل از تعویض، گلگیر چرخ را جدا کنید.
- ۲ قاب منحنی پشت چراغ را یک هشتم دور در خلاف جهت عقربه های ساعت بچرخانید و آن را بیرون بیاورید.
- ۳ رابط برق پشت چراغ نور پایین را بکشید تا جدا شود.
- ۴ رابط برق پشت چراغ نور بالا را بکشید تا جدا شود.
- ۵ چراغ ها را جدا کنید.

قبل تعویض چراغ جدید، شکل جایگاه منحنی را بررسی کنید و از مناسب بودن آن مطمئن شوید. لبه خارجی جایگاه باید مستطیل و عمود بر پایه چراغ باشد. لامپ ها قابل تعویض نیستند. مطمئن شوید که نصب را به درستی انجام داده اید.

در هنگام تعویض درپوش آب بندی پشت چراغ جلو، به یاد داشته باشید که ترمینال خارجی باید با شکاف بزرگ پایین چراغ تراز باشد.

! اگر در هنگام استفاده، شیشه ترک بردارد، ممکن است چراغ آلوده شده یا خیس شود. توجه کنید که با دست شیشه چراغ را لمس نکنید. از یک پارچه نرم برای هرگونه تعمیر چراغ استفاده کنید.

چراغ موقعیت - تعویض چراغ: W5W

- ۱ قاب منحنی پشت چراغ را یک دهم دور در خلاف جهت عقربه های ساعت بچرخانید و آن را بیرون بیاورید.
- ۲ چراغ را از پایه جدا کنید.
- ۳ یک چراغ جدید روی پایه نصب کنید.

! اگر در هنگام استفاده، شیشه ترک بردارد، ممکن است چراغ آلوده شده یا خیس شود. توجه کنید که با دست شیشه چراغ را لمس نکنید. از یک پارچه نرم برای هرگونه تعمیر چراغ استفاده کنید.

چراغ راهنما - تعویض چراغ: PY21W

- ۱ قاب منحنی پشت چراغ را یک دوازدهم دور در خلاف جهت عقربه های ساعت بچرخانید و آن را بیرون بیاورید.
- ۲ چراغ را بچرخانید و از پایه جدا کنید.
- ۳ یک چراغ جدید را با چرخاندن روی پایه نصب کنید.

! اگر در هنگام استفاده، شیشه ترک بردارد، ممکن است چراغ آلوده شده یا خیس شود. توجه کنید که با دست شیشه چراغ را لمس نکنید. از یک پارچه نرم برای هرگونه تعمیر چراغ استفاده کنید.

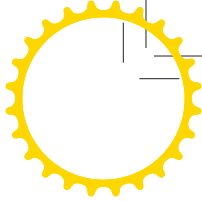
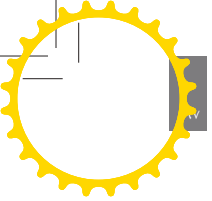

چراغ مه شکن جلو (بسته به مدل) - تعویض چراغ: ۵۵W H۳

با یک پیچ گوشتی، سه پیچ نگهدارنده نوار گلگیر چرخ جلو را از پشت سپر باز کنید.
نوار گلگیر چرخ جلو را جدا کنید تا پشت چراغ مه شکن را ببینید.
پایه چراغ را یک چهارم دور بچرخانید و آن را از پایه جدا کنید.
قطب های مختلف را از پایه چراغ جدا کنید.

⚠ اگر در هنگام استفاده، شیشه ترک بردارد، ممکن است چراغ آلوده شده یا خیس شود.
توجه کنید که با دست شیشه چراغ را لمس نکنید. از یک پارچه نرم برای هرگونه
تعمیر چراغ استفاده کنید.



چراغ های ترکیبی عقب

الف. قسمت متحرک



قبل از تعویض، قاب تریمر درپ عقب را جدا کنید.

ب. قسمت ثابت



پیچ ها را باز کنید، آن را به آرامی تکان دهید و قسمت خارجی چراغ را از بین جدا کنید. پس از جدا کردن، لطفاً قاب چراغ را روی اشیای سخت و محکم قرار ندهید. آن را روی یک پارچه نرم قرار دهید تا سطح آن آسیب نبیند.

چراغ سقف - تعویض چراغ: C10W

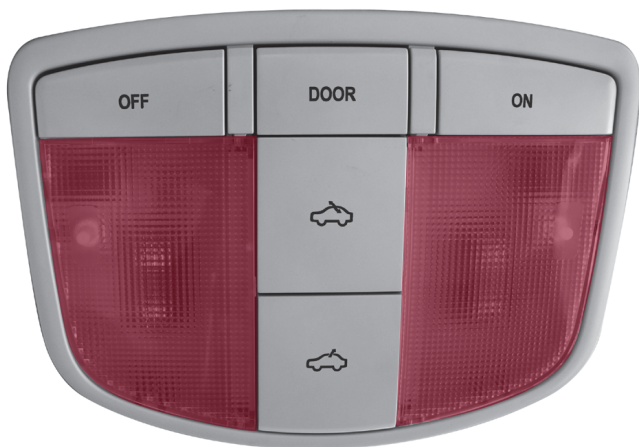

لنز را جدا کرده و چراغ را از پایه بیرون بیاورید و آن را تعویض کنید.

چراغ صندوق عقب - تعویض چراغ: C10W

چراغ را مستقیماً بیرون آورده و آن را تعویض کنید.

⚠ در هنگام تعمیر بخش عقب خودرو، مراقب باشید که از سیستم اگزوز داغ دور بمانید.

تعویض چراغ

- ۱ مه شکن: W16W
- ۲ چراغ دنده عقب: W16W
- ۳ چراغ ترمز: W16W
- ۴ چراغ راهنما: W PY21
- ۵ مجموعه LED: غیرقابل تعویض

⚠ در هنگام تعمیر بخش عقب خودرو، مراقب باشید که از سیستم اگزوز داغ دور بمانید.

هر چراغ یک قطعه جداگانه است. آن را یک هشتم دور در خلاف عقربه های ساعت بچرخانید تا متوقف شود. پایه و چراغ را بیرون بیاورید و آن را تعویض کنید. در هنگام نصب مجدد چراغ، مطمئن شوید که چراغ جدید با برجسب عملکرد روی بدنه مطابقت دارد.

چراغ پلاک عقب - تعویض چراغ: W5W

آن را یک چهارم دور در خلاف عقربه های ساعت بچرخانید، پایه چراغ و خود چراغ را جدا کنید و سپس چراغ را تعویض کنید. پایه چراغ را دوباره نصب کنید.

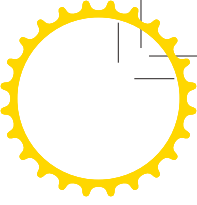
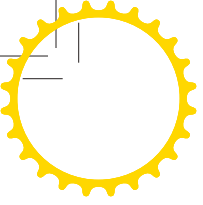

اطلاعات فنی

اطلاعات فنی ۱۰۸



تعداد سیلندر	خطی ۴ سیلندر
نسبت تراکم	۱۰.۵:۱
سیستم احتراق	انژکتور برقی
شمع	K6RTM3
نیروی خالص (کیلووات بر دور در دقیقه)	۷۷/۶۰۰
نیروی اسمی (کیلووات بر دور در دقیقه)	۸۳/۵۶۰-۶۰۰
حداکثر گشتاور/سرعت (نیوتن متر بر دور در دقیقه)	۱۴۳/۴۰۰

حجم موتور

مخزن سوخت	۴۵ لیتر
روغن موتور (و فیلتر)	۴.۳ لیتر
گیربکس دستی	۲.۰ لیتر
گیربکس اتوماتیک	۵.۵۹ لیتر
سیستم خنک کننده	۴.۵ لیتر
مخزن مایع شوینده	۳.۵ لیتر

بخش برقی

نوع باتری	بدون نیاز به تعمیر
نوع باتری	۶۰ AH
ولتاژ و الکتروود	۱۲ ولت، قطب منفی (-) اتصال به بدنه

- مصرف سوخت شهری (لیتر): 9.7
- مصرف سوخت بین شهری (لیتر): 5.4
- مصرف سوخت ترکیبی (لیتر): 6.5

موتور

موتور بنزینی ۱,۳ لیتر

سوخت	بنزین بدون سرب ۹۳RON/BJ۹۷RON یا بالاتر توصیه می شود
حجم موتور	۱۲۹۹ سی سی
ترتیب احتراق	۱-۳-۴-۲
دور آرام	۷۵۰±۳۰ دور در دقیقه
قطر سیلندر	۷۵ میلیمتر
حرکت	۷۳.۵ میلیمتر
تعداد سیلندر	خطی ۴ سیلندر
نسبت تراکم	۱۰.۵:۱
تغذیه سوخت	انژکتور برقی
شمع	K6RTM3
نیروی خالص (کیلووات بر دور در دقیقه)	۶۸/۶۰۰
نیروی اسمی (کیلووات بر دور در دقیقه)	۷۳/۵۶۰-۶۰۰
حداکثر گشتاور/سرعت (نیوتن متر بر دور در دقیقه)	۱۲۴/۴۰۰

موتور بنزینی ۱,۵ لیتری

سوخت	بنزین بدون سرب ۹۳RON/BJ۹۷RON یا بالاتر توصیه می شود
حجم موتور	۱۴۹۹ سی سی
ترتیب احتراق	۱-۳-۴-۲
دور آرام	۷۵۰±۳۰ دور در دقیقه
قطر سیلندر	۷۵ میلیمتر
حرکت	۸۴.۸ میلیمتر

کارایی عادی

مدل	D2B7150-BJ	D2B7120-BJ	1D2B7150-BJ
بارمجاز اکسل (کیلوگرم)	۷۵۰/۷۴۰	۷۴۵/۷۴۵	۷۵۵/۷۳۵
حداکثر سرعت	۱۶۰	۱۷۰	
حداکثر زاویه رمپ	3.0 ≤		
بالانس چرخ برای خودرو در حال حرکت با سرعت بیش از ۱۰۰ کیلومتر الزامی است	10 ≥ گرم		
نوع سوخت و مدل	بنزین بدون سرب #92 BJ/#92 و بالاتر توصیه می شود		
سطح انتشار گاز در زمان حمل خودرو به مقصد	V BJ/IV China		
محدوده مناسب حرکت خلاص پدال ترمز	بین ۸ تا ۱۴ میلی متر		
محدوده مناسب لنت ترمز	لنت ترمز جلو بیش از ۲ میلیمتر، لنت ترمز عقب بیش از ۱.۶ میلیمتر		
پارامترهای تنظیم چرخ	تعلیق جلو: بدون بار، زاویه خمش کینگ بین ۲۰.۵۱۳ ± '۳۰؛ کاستر کینگ بین ۴۰.۹۲ ± '۴۵؛ زاویه کمبر چرخ جلو: -۳۰.۵ ± '۳۰؛ انحنای داخلی: ۱.۰ ± '۱۰ (یک طرف) [۲ ± ۰ میلیمتر (خالص)] تعلیق عقب: زاویه کمبر چرخ عقب: -۱۸ ± '۹۱؛ انحنای (تو این) داخلی چرخ عقب: ۱۰.۰ ± '۱۵ (یک طرف) [۲ ± ۲ میلیمتر (خالص)].		

چرخ و تایر

اندازه چرخ و نوع

دسته	ابعاد
رینگ استیل	J2/1 5x14
رینگ آلیاژ آلومینیم	J2/1 5x14. J26x15
گشتاور بستن مهره چرخ	10 ± 11 نیوتن متر

اندازه تایر

اندازه رینگ	تایر
J2/1 5x14 رینگ استیل	14R65/175
J2/1 5x14 رینگ آلومینیم	14R60/185
J26x15 رینگ آلومینیم	15R55/185

فشار باد تایر

اندازه تایر	65R14/175		65R14/175	
	جلو	عقب	جلو	عقب
هنگام حمل بار عادی (مجاز) (تمام مدل ها)	230 کیلو پاسکال (بار) (2.3)	230 کیلو پاسکال (بار) (2.3)	230 کیلو پاسکال (بار) (2.3)	230 کیلو پاسکال (بار) (2.3)
هنگام حمل حداکثر بار (تمام مدل ها)	230 کیلو پاسکال (بار) (2.3)	230 کیلو پاسکال (بار) (2.3)	230 کیلو پاسکال (بار) (2.3)	230 کیلو پاسکال (بار) (2.3)

ابعاد:

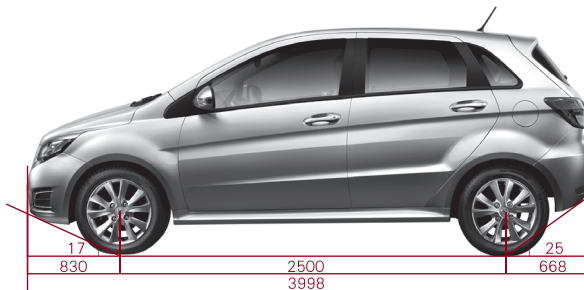

1730	2500	2568
830	3998	

وزن

مدل	D3B713 BJ	D3B715 BJ	1D3B715 BJ
وزن خالص کلی	۱۰۹۰	۱۰۹۰	۱۰۹۰
مجموع وزن	۱۴۹۰	۱۴۹۰	۱۴۹۰
حداکثر بار مجاز (کیلوگرم)	۱۴۹۰	۱۴۹۰	۱۴۹۰

مصرف سوخت - در سرعت یکنواخت

مصرف سوخت در هر ۱۰۰ کیلومتر با سرعت ثابت: در ۹۰ کیلومتر بر ساعت، مدل ۱،۳ لیتری: حداکثر ۵،۳ لیتر در ۱۰۰ کیلومتر؛ مدل ۱،۵ لیتری: حداکثر ۵،۵ لیتر در ۱۰۰ کیلومتر.

مصرف سوخت - ترکیبی

بر اساس محاسبات صورت گرفته با استاندارد GB/T19233، مصرف سوخت ترکیبی: مدل ۱،۳ لیتری: حداکثر ۶،۳ لیتر در ۱۰۰ کیلومتر؛ مدل ۱،۵ لیتری: حداکثر ۷،۱ لیتر در ۱۰۰ کیلومتر.



ابعاد	BJ7130 / BJ7150
مجموع طول	۳۹۹۸ میلیمتر
مجموع عرض (بدون آینه)	۱۷۲۰ میلیمتر
مجموع ارتفاع (بدون بار)	۱۵۰۳ میلیمتر
فاصله بین چرخ ها	۲۵۰۰ میلیمتر
تعلیق جلو	۸۳۰ میلیمتر
تعلیق عقب	۶۶۸ میلیمتر
حداکثر فاصله از زمین	≥ 114 میلیمتر (بار کامل) ≥ 154 میلیمتر (بدون بار)
حداقل شعاع دور زدن	≤ 11 متر
زاویه نزدیک شدن (بدون بار)	۱۷ درجه
زاویه دور شدن (بدون بار)	۲۵ درجه
فاصله بین چرخ های جلو/عقب	بسته به کل خودرو ۱۴۵۵/۱۴۶۰

برنامه زمانی سرویس دیارخودرو

سرویس دوره ای		هر ۵۰۰۰ کیلومتر	هر ۱۰۰۰۰ کیلومتر	هر ۲۰۰۰۰ کیلومتر	هر ۴۰۰۰۰ کیلومتر	هر ۶۰۰۰۰ کیلومتر
•	•		•			
	هر ۶ ماه یکبار (هر کدام که زودتر فرا برسد)، روغن موتور یا فیلتر روغن را تعویض کنید. فیلتر سوخت را تعویض کنید (در ابتدا: ۸۰۰۰ کیلومتر، و سپس هر ۱۰۰۰۰ کیلومتر)		•			
	فیلتر سوخت را تعویض کنید		•			
	فیلتر هوا را تعویض کنید		•			
	شمع موتور را تعویض کنید		•			
	فیلتر سوخت (بنزین) را تعویض کنید (در ابتدا: ۸۰۰۰ کیلومتر، و سپس هر ۱۰۰۰۰ کیلومتر)		•			
	هر ۲ سال یکبار (هر کدام که زودتر روی دهد)، روغن ترمز را تعویض کنید. هر ۲ سال یکبار (هر کدام که زودتر روی دهد)، مایع خنک کننده را تعویض کنید.		•			
	هر ۳ سال یکبار (هر کدام که زودتر روی دهد)، روغن فرمان هیدرولیک را تعویض کنید. بررسی تجهیزات و چراغ های داخلی و خارجی		•			•
	بررسی دستگاه های برقی (شامل چراغ جاسیگاری، پالایر برقی شیشه، آینه وسط برقی و A/C)	•				
	نشانیگر دوره سرویس را تنظیم مجدد کنید	•				
	ترمز دستی را بررسی کنید	•				
	کمربندها و ایربگها را آزمایش کنید	•				
	آزمایش کامپیوتر: بوسیله بخش تشخیصی اختصاصی اطلاعات حافظه خطا را در قسمت کنترل کننده ها مطالعه کنید	•				
	برف پاک کنها و شیشه شورها را بررسی کنید	•				
	عملکرد سان روف برقی را بررسی کنید. ریل ها را تمیز و گریس کاری کنید	•				
	مجموعه قطعات موتور را برای نشستی یا آسیب دیدگی بررسی کنید	•				
	باتری را بررسی کنید: ولتاژ و کشتاور نیروی بستن	•				
	سطح روغن ترمز و لوله های ترمز را بررسی کنید	•				
	سطح مایع خنک کننده و نقطه انجماد (-۴۵- درجه سانتی گراد) و سیستم را برای نشستی بررسی کنید	•				
	سطح روغن فرمان هیدرولیک را بررسی کنید	•				
	خروجی آب سان روف را بررسی کنید	•				
	خروجی آب متراکم شده A/C را بررسی کنید	•				
	پوش سیستم تهویه و لوله آن را بررسی کنید	•				
	لوله و محافظه تپخیر را بررسی کنید	•				
	شکل V مانند کمر بند را بررسی کنید و محکم بودن آن را تنظیم کنید یا در صورت لزوم آن را تعویض نمایید	•				
	محافظ گرد و خاک دنده را بررسی کنید	•				
	میله رابط فرمان و محافظ گرد و خاک آن را بررسی کنید	•				
	سیستم تعلیق جلو و عقب: نحوه قرار گیری کمک فنر و فنر را بررسی کنید و پیچ و مهره ها را محکم کنید	•				
	دیسک های ترمز و لنت ها ضخامت و پوشش دیسک های ترمز و لنت ها را بررسی کنید	•				
	پیچ های شاسی: آن ها را بر اساس کشتاور نیروی بستن مربوطه بررسی و محکم کنید	•				
	آن ها را برای هرگونه نشستی یا آسیب دیدگی در سیستم آگزوز بررسی کنید	•				
	محافظ زیر خودرو را به صورت چشمی برای هر گونه آسیب دیدگی بررسی کنید	•				
	لوله سوخت را برای نشستی، پیچ خوردن یا تاخوردگی بررسی کنید	•				
	سطح ATF را بررسی و در صورت لزوم تعویض نمایید	•				
	ساییدگی و پارگی تایر را بررسی کنید و فشار باد را تنظیم نمایید و در صورت لزوم فرمان را بچرخانید. بست نگهدارنده چرخ ها را بر اساس کشتاور نیروی بستن مربوطه محکم کنید	•				
	لنت های عقب، کاسه چرخ و سیلندر ترمز را بررسی کنید	•				
	لولاها ی در، متوقف کننده ها، قفل ها، موتور و لولا و قفل در عقب را بررسی کنید	•				
	آزمایش رانندگی: قدرت، ترمز، نرمی، صدا، دنده ها و غیره	•				

✓ مرکز ارتباط با مشتریان (شکایات، پیشنهادات و انتقادات):

➤ تلفن ۰۲۱-۴۹۷۱۳ داخلی ۱۶۰

➤ ایمیل: CRM@nirookhodro.com

➤ سایت شرکت نیرو خودرو آسیا: امور مشتریان/ ثبت شکایات

✓ تلفن سراسری مرکز تماس امداد خودرو: ۰۹۹۱۲۷۰۱۸۷۴

✓ جهت نوبت دهی اینترنتی به سایت شرکت نیرو خودرو آسیا / خدمات پس از فروش / خدمات اینترنتی / نوبت دهی مراجعه فرمایید.