

1	مقدمه
1	پیشگفتار
1	معرفی کتاب راهنمای مالک
1	تذکر ویژه
2	سمبل های به کار رفته
4	اطلاعات شناسایی خودرو
4	شناسائی خودرو
4	محل برچسب شناسایی خودرو
5	برچسب شناسایی خودرو
7	1 تجهیزات و کنترل ها
8	مرور تجهیزات و کنترل ها
9	صفحه کیلومتر / پدل کنترل
9	آمپر / نشانگر دمای آب
10	آمپر / نشانگر دور موتور
10	سرعت سنج
10	آمپر / نشانگر سوخت
11	مرکز پیام
11	ثبت سفر ۱

11	نمایش دنده ی انتخابی *
11	کیلومتر شمار
12	نمایش اطلاعات خودرو
22	چراغ های هشدار و نشانگر
29	چراغ ها و کلید ها
29	کلید چراغ های اصلی
30	کلید تنظیم میزان نور مجموعه صفحه کیلومتر
30	تنظیم ارتفاع نور چراغ جلو - دستی
31	چراغ های مه شکن
32	اهرم چراغ های راهنما / نور بالا
34	چراغ های فلاشر
35	برف پاک کن ها و شیشه شور ها
35	کنترل های برف پاک کن شیشه ی جلو
36	سنسور باران *
36	شیشه شور شیشه ی جلو
37	ستون فرمان
37	تنظیم ستون فرمان
38	بوق
39	آینه ها

39	آینه های بنگل برقی
41	آینه ی وسط
42	آفتاب گیر
43	شیشه ها
43	کنترل های شیشه های برقی
44	کنترل شیشه ها
45	سانروف *
45	دستورالعمل کاربری
45	طرز کار سانروف
48	تجهیزات داخلی
48	چراغ سقفی مطالعه ی جلو
49	چراغ سقفی مطالعه ی عقب *
50	چراغ سقفی عقب
50	فندک
51	زیر سیگاری
52	جعبه داشبورد
53	محفظه ی نگهداری اشیاء در کنسول وسط (جعبه کنسول)
53	جالیوانی جلو
54	جالیوانی عقب

54	آفتاب گیر عقب *
55	جا عینکی *
55	پریر برق *
57	2 سیستم های تهویه ی مطبوع (AC) و صوتی
58	سیستم تهویه ی مطبوع
58	تهویه
61	کنترل های سیستم تهویه ی الکترونیکی *
65	کنترل های دمای دوآل زون سیستم تهویه ی اتوماتیک *
72	سیستم پخش سی دی (CD Player) *
72	دستورالعمل کاربری
73	پنل کنترل سیستم پخش سی دی
74	دکمه های کنترل
74	عملکرد های پایه
76	عملکرد های رادیو
78	سیستم پخش سی دی، یو اس بی (CD, USB Player) *
81	3 صندلی ها و سیستم های ایمنی
82	صندلی ها
82	وضعیت صحیح صندلی

82	پشتی های محافظ سر
83	صندلی دستی جلو *
84	صندلی دستی جلو *
85	صندلی برقی جلو *
86	صندلی گرمکن دار جلو
87	کمربند های ایمنی
87	کمربند های ایمنی
89	پیش کشاننده های کمربند های ایمنی
91	سیستم ایربگ (SRS)
91	ایربگ ها
94	عمل کردن ایربگ
95	ایربگ های جانبی سرنشین جلو *
96	ایربگ های پرده ای *
96	غیرفعالسازی ایربگ سرنشین جلو
97	خنثی سازی ایربگ های خودرو
98	سیستم های ایمنی مخصوص کودک (این تجهیزات به همراه خورو تامین و ارائه نشده اند)
98	سیستم های ایمنی مخصوص کودک
100	گروه های سنی سیستم های ایمنی مخصوص کودک
107	Child Restraints fixed Way

4 استارت خودرو و آغاز رانندگی

هندست (کلید استارت) Handsets

سیستم آلام (دزدگیر)

سیستم ایموبلایزر

قفل کردن خودرو و فعالسازی سیستم آلام (دزدگیر)

درب صندوق عقب / درب عقب

قفل های ایمنی کودک

باتری هندست (کلید استارت) Handsets

استارت خودرو و آغاز رانندگی

سوئیچ استارت

استارت کردن موتور

رانندگی

رانندگی و حفاظت از محیط زیست

مبدل کاتالیزوری (Catalytic Converter)

سیستم سوخت رسانی

نوع سوخت

درپوش درب باک

سوخت گیری

مکمل سوخت / انژکتور شور (Gasoline Cleaner)

111

112

113

113

113

118

120

120

123

123

124

126

127

130

132

132

132

133

133

134	کلید قطع خودکار سوخت (Fuel Cut-off Switch) *
136	گیربکس اسپرتسترونیک توئین کلاچ (TST) (Twin-clutch Sportronic Transmission) *
136	طریقه ی کاربری
136	تعویض دنده
140	استارت و شروع به حرکت خودرو
140	شروع به حرکت در سربالایی
141	حالت / مود رانندگی
144	سیستم خرابی امن (fail safe)
146	گیربکس دستی *
146	دسته دنده
146	شروع به حرکت در سربالایی
146	هشدارهای ایمنی در زمان رانندگی
148	پیشنهاد برای تعویض دنده
149	سیستم ترمز
149	ترمز پدالی / پایی
152	سیستم ترمز ضد قفل (ABS)
153	ترمز پارک برقی (EPB) (Electric Park Brake)
156	سیستم کنترل پایداری (SCS) و سیستم کنترل کشش (TC) *
156	سیستم کنترل پایداری (SCS)

156	سیستم کنترل کشش (TC) (Traction Control) *
157	فعالسازی و غیرفعالسازی
157	چراغ هشدار SCS/TC
158	کروز کنترل *
161	سیستم فعال محدودیت سرعت (Active Speed Limit (ASL) System) *
164	سیستم هوشمند کنترل مصرف سوخت استارت / استاپ (Stop/Start)
170	سیستم کمکی پارک (Parking Aid) *
170	سیستم کمکی پارک (سنسور های اولتراسونیک هشدار و تشخیص فاصله از موانع) (رادار دنده عقب) *
173	دوربین کمکی پارک عقب *
174	حمل بار
174	تا کردن پشتی صندلی های عقب
174	حمل بارهای سنگین
175	5 اطلاعات مربوط به شرایط اضطراری و بروز نقص در خودرو
176	تجهیزات هشدار خطر
176	فلاشر
176	مثث هشدار
177	استارت اضطراری موتور (باتری به باتری کردن)
177	استفاده از کابل های مخصوص باتری به باتری

177	استارت موتور خودرو
179	حمل و بکسل کردن خودرو
179	حلقه ی بکسل کردن
180	حمل و بکسل کردن خودرو به تعمیرگاه
183	تعویض چرخ
183	دسترسی به چرخ یدک و ابزار
184	تعویض چرخ
187	تعویض فیوز
187	فیوزها
189	جعبه فیوز داخل اتاق خودرو
193	جعبه فیوز کمکی *
194	جعبه فیوز روی باتری
195	جعبه فیوز محفظه موتور
198	تعویض لامپ چراغ ها
198	مشخصات لامپ چراغ ها
198	نوعی لامپ چراغ ها
201	6 سرویس و نگهداری خودرو
202	سرویس و نگهداری خودرو

202	سرویس های دوره ای
206	درب موتور
206	باز کردن درب موتور
206	بستن درب موتور
208	محفظه موتور
208	محفظه موتور 1.8 لیتری (1.8 L)
209	موتور
209	روغن موتور
210	چک کردن سطح روغن و اضافه کردن روغن
210	مشخصات روغن
212	سیستم خنک کننده موتور
212	بازرسی و پر کردن رادیاتور
213	مشخصات مایع خنک کننده موتور
214	ترمزها
214	روغن ترمز
214	مشخصات روغن ترمز
215	فرمان هیدرولیک
215	بازرسی روغن فرمان هیدرولیک و پر کردن مخزن آن

216	مشخصات روغن فرمان هیدرولیک
217	باتری
217	سرویس و نگهداری باتری
218	تعویض باتری
219	مایع شیشه شور
219	چک کردن سطح مایع شیشه شور شیشه جلو و پر کردن مخزن آن
219	آب پاش شیشه شور
219	مشخصات مایع شیشه شور
220	برف پاک کن ها
220	تیغه ی برف پاک کن
220	تعویض تیغه های برف پاک کن شیشه ی جلو
221	تایر ها
221	توصیه های کلی
223	نگهداری از تایر ها
224	سیستم نظارت بر فشار باد تایر ها (TPMS) *
225	نشانگرهای فرسایش تایر
226	تایر های تعویضی
226	جابجایی تایر ها
227	زنجیر چرخ

228	شستشو و مراقبت از خودرو
228	شستشوی خودروی شما
230	تمیز کردن داخل خودرو
233	7 اطلاعات فنی
234	ابعاد خودرو
236	وزن ها
238	پارامترهای اصلی موتور
240	پارامترهای عملکرد (پرفورمانس) دینامیک
241	مایعات توصیه شده و ظرفیت ها
242	میزان فرمان / چرخ ها (در شرایط بدون بار)
242	چرخ ها و تایر ها
242	چرخ زاپاس
242	فشار باد تایر (سرد)

تذکر ویژه

کتاب راهنمای مالک و دفترچه ی راهنمای سرویس، نگهداری و گارانتی خودرو، نه تنها شیوه ی استفاده ی صحیح از خودرو را به شما آموزش داده هشدارهای لازمه را می دهد، بلکه مسئولیت ها و تعهدات ضمانتی شرکت مدیا موتورز را در ارتباط با خدمات پس از فروش این خودرو در قبال مالک شرح میدهد. لطفاً هر دو دفترچه را قبل از رانندگی با خودرو مطالعه بفرمایید. خسارت ناشی از سهل انگاری، استفاده ی نادرست، نصب نادرست یا قطعات تأیید نشده می تواند گارانتی را فاقد اعتبار سازد. هر کشور و منطقه ای محدودیت های سختگیرانه ای را در رابطه با ایجاد تغییر در خودرو، اعمال می نماید. مالک خودرو مجاز به تغییر ساختار یا خصوصیات خودرو بدون مجوز رسمی، نمی باشد، در غیر این صورت این تغییرات ممکن است تا در ایمنی ترافیکی، عملکردهای خودرو، و یا موارد مربوط به ثبت در اداره امنیت عمومی اخلال ایجاد نمایند. تغییر غیر مجاز در برخی از اجزای خودرو ممکن است عملکرد آن اجزا را کاهش داده و یا باعث بروز نقص در قطعات مرتبط و حتی آسیب دیدگی جدی و یا منجر به مرگ سرنشینان گردد.

تمامی حقوق محفوظ می باشد. بدون اجازه قبلی و کتبی شرکت مدیا موتورز، این

کتاب راهنمای مالک

از اینکه یکی از محصولات شرکت SAIC Motor، خودروی MG، را انتخاب کرده اید از شما متشکریم.

لطفاً به دقت کتاب راهنمای مالک را بخوانید، چراکه اطلاعات مندرج در آن شما را از نحوه عملکرد درست و ایمن خودرو مطلع نموده و به شما امکان آن را میدهد که حداکثر بهره و لذت را از رانندگی خودروی خود ببرید.

اطلاعات ارائه شده در این کتاب مربوط به خودرو های سواری سری CSA7183، CSA7184، CSA7185 و CSA7186 می باشد. خودرو های سری مذکور، از استانداردهای تجاری Q/JQAL14 یا Q/JQAL15 تبعیت می نمایند. این کتاب تمامی تجهیزات و امکانات موجود در این خودرو را شرح می دهد.

این کتاب راهنما حاوی آخرین اطلاعات در زمان چاپ می باشد. شرکت مدیا موتورز بابت تجدید نظر، شرح و مشخصات این کتاب راهنما صاحب حق و مسئول می باشد. به دلیل خط مشی شرکت ما برای بهبود دائم محصولات، حق تغییر مشخصات را در هر زمان بدون ابلاغ برای خود محفوظ می داریم. تصاویر این کتاب راهنما صرفاً جهت آشنایی شما می باشند.

کتابچه را نمی توان تکثیر نمود، در سیستم بازیافت کامپیوتری ذخیره و یا به اشکال الکترونیکی، مکانیکی، ضبطی یا طرق دیگر منتقل نمود.

علائم و سمبل های به کار رفته

تمامی علائم و سمبل های به کار رفته در این کتاب، در مطلب پیش رو دارای مفهوم خاصی می باشند:

هشدار



این علامت هشدار، مواردی را که باید به دقت رعایت شوند یا اطلاعاتی را که باید با دقت کامل مورد ملاحظه قرار گیرند تا خطر صدمه دیدن افراد یا آسیب جدی به خودرو کاهش یابد را مشخص می سازد.

مهم

مهم

این بدان معناست که دستورالعمل باید به دقت رعایت گردد در غیراینصورت خودرو ممکن است خسارت ببیند.

توجه

توجه: اطلاعات مفید

مهم

هنگام فروش خودرو لطفاً کتاب راهنمای مالک و دفترچه ی راهنمای سرویس، نگهداری و گارانتی خودرو را به مالک جدید واگذار نمایید. این دفترچه ی راهنما به منزله جزئی از خودرو تلقی میگردد.



این علامت نشانگر قطعاتی است که پس از مصرف با هدف جلوگیری از آلودگی محیط زیست، باید توسط افراد یا مراجع آموزش دیده و مجاز امحا شوند.

ستاره

ستاره (*) که پس از عنوان یا متن چاپ شده می آید، ویژگی ها یا سیستم هایی را مشخص می کند که اختیاری (آپشن) بوده یا صرفاً مربوط به برخی از مدل های خودروی مورد نظر می باشند.

فلشهای توضیحی

اجزایی را که توضیح داده شده اند، در شکل مشخص می نماید.

جهت حرکت اجزای توضیح داده شده در شکل را مشخص می نماید.

اطلاعات شناسائی خودرو

شناسائی خودرو

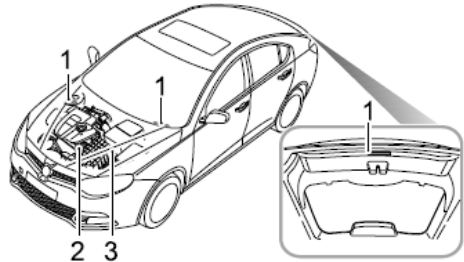

1 شماره شناسایی خودرو (VIN)

2 شماره موتور

3 شماره گیربکس

هنگام تماس با مرکز خدمات مجاز، همواره شماره شناسایی خودرو (VIN) را ذکر نمایید.

محل شماره ی شناسایی خودرو

محل شماره شناسایی خودرو (VIN)

- حک شده بر روی پلاک کوچکی که در پایین شیشه ی جلو در سمت راننده نصب شده است.
- بر روی برچسب شماره شناسایی خودرو قرار دارد.
- بر روی قسمت فوقانی کمک فنر سمت راست جلو، در محفظه ی موتور.
- بر روی قسمت فوقانی سمت داخلی درب صندوق عقب / درب عقب

شماره ی موتور

حک شده بر روی بخش عقبی بلوک سیلندر موتور (قابل مشاهده از قسمت جلوی موتور)

شماره ی گیربکس

این شماره بر روی برچسب نصب شده بر روی سطح فوقانی محفظه ی گیربکس قرار دارد.

برچسب شناسایی خودرو

برچسب شناسایی خودرو حاوی اطلاعات ذیل می باشد:

- مدل خودرو؛
- نوع موتور؛
- شماره شناسایی خودرو (VIN)
- تاریخ ساخت؛
- وزن ناخالص خودرو؛
- حداکثر وزن مجاز*؛
- ظرفیت مجاز محور جلو (حداکثر)*؛
- ظرفیت مجاز محور عقب (حداکثر)*؛
- کشور سازنده؛
- شرکت سازنده.

محل برچسب شناسایی خودرو

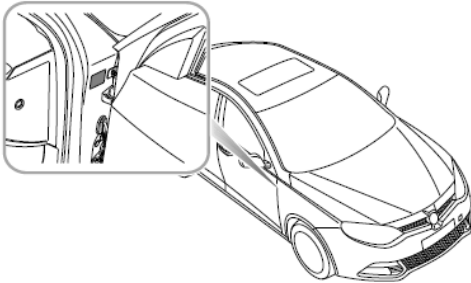

برچسب شناسایی خودرو در قسمت مجاور لولای فوقانی درب جلو سمت راست قرار دارد.

تجهيزات و کنترل ها

8	مرور تجهيزات و کنترل ها
9	صفحه كيلومتر / پنل کنترل
11	مرکز پیام
22	نشانگرها و چراغ های هشدار
29	چراغ ها و كليد ها
35	برف پاک کن و شیشه شور
37	ستون فرمان
38	بوق
39	آينه ها
42	آفتاب گیر
43	شیشه ها
45	سانروف *
48	تجهيزات داخلی

تجهيزات و کنترل ها

مرور تجهیزات و کنترل ها

- 1 کنترل های آینه های بغل برقی و شیشه ها
- 2 کلید چراغ های اصلی
- 3 کلید چراغ های جلو/چراغ های راهنما
- 4 بوق
- 5 ایربگ راننده
- 6 صفحه کیلومتر / پنل کنترل
- 7 کنترل های برف پاک کن / شیشه شور
- 8 نشانگر فلاشر
- 9 صفحه نمایشگر سیستم رهیاب (نویگیشن)
- 10 کنترل های سیستم صوتی، سیستم رهیاب و تلفن
- 11 ایربگ سرنشین جلو
- 12 کنترل های بخاری و سیستم تهویه مطبوع
- 13 اهرم تعویض دنده / دسته دنده
- 14 پدال گاز
- 15 سوئیچ استارت
- 16 پدال ترمز
- 17 پدال کلاچ
- 18 اهرم آزاد کننده درب موتور / دستگیره بازکن درب موتور

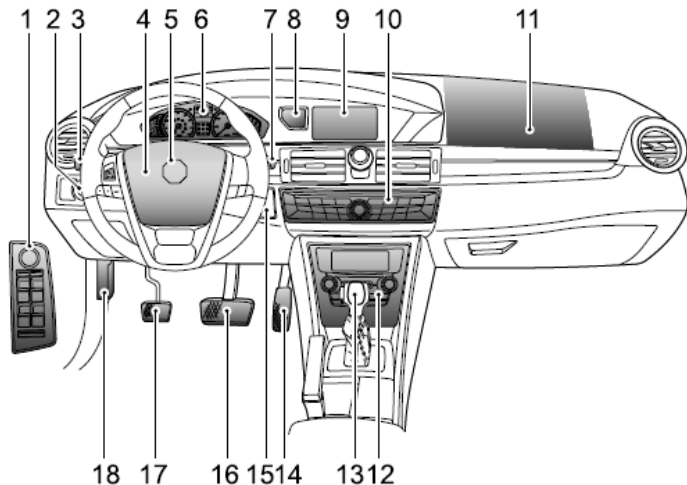

صفحه کیلومتر / پنل کنترل

آمپر / نشانگر دمای آب (مایع خنک کننده موتور)

دمای آب (مایع خنک کننده موتور) توسط شماره ها و رنگ خانه های رنگی روشن در صفحه کیلومتر (آیتم شماره یک در شکل)، نمایش داده می شود.

اولین خانه از این قسمت با رنگ آبی یا سفید نمایش داده می شود. زمانیکه این خانه به رنگ آبی است، نشان دهنده دمای پایین مایع خنک کننده موتور بوده و در تا گرم شدن موتور، باید خودرو را با دقت بیشتری برانید.

زمانیکه موتور در دمای کارکرد نرمال خود کار می کند، دومین تا پنجمین خانه در آمپر

دمای مایع خنک کننده موتور به رنگ سفید نمایش داده می شوند و رنگ اولین خانه

از آبی به سفید تغییر می کند. زمانیکه درجه ششم به رنگ قرمز روشن می شود،

علامت هشدار بالا بودن دمای آب رادیاتور، در صفحه کیلومتر / پنل کنترل روشن

شده و پیامی در صفحه پیام ها ظاهر می شود که با اخطار صوتی همراه است.

زمانیکه دمای آب از خانه هفتم بالاتر رود، چراغ هشدار دمای بیش از حد بالای آب،

شروع به چشمک زدن می کند که همراه با آن پیامی نیز در مرکز پیام ظاهر می شود.

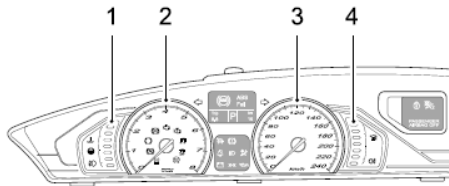

1 آمپر / نشانگر دمای آب

2 آمپر / نشانگر دور موتور

3 سرعت سنج

4 آمپر / نشانگر سوخت

تجهیزات و کنترل ها

مرکز پیام، نمایش داده می شود. با ادامه ی کاهش سطح سوخت، خانه ی قرمز رنگ واقع شده در پایین ترین بخش، چشمک زده، یک پیام در مرکز پیام نمایش داده و یک بوق هشدار مجدداً پخش خواهد شد.

مهم

در صورتیکه چراغ هشدار اتمام سوخت روشن شود، در اولین فرصت سوختگیری نمائید.

فلش واقع شده در کنار چراغ هشدار پایین بودن سطح سوخت، نشانگر محل قرارگیری درب باک در سمت راست خودرو می باشد.

در این حالت موتور بیش از حد داغ بوده وامکان وارد آمدن آسیب های جدی به موتور وجود دارد. جهت جلوگیری از آسیب دیدگی موتور، لازم است که با رعایت نکات ایمنی خودرو را متوقف کرده و در اولین فرصت به نمایندگی خدمات پس از فروش ام جی مراجعه نمایید.

آمپر / نشانگر دور موتور

نشان دهنده ی سرعت / دور موتور براساس دور در دقیقه با ضریب هزار (1000×) (آیتم شماره 2 در شکل)

مهم

برای حفاظت موتور از آسیب دیدگی هرگز اجازه ندهید عقربه به مدت طولانی در بخش قرمز آمپر باقی بماند.

سرعت سنج

این صفحه نشان دهنده ی سرعت خودرو می باشد. (آیتم شماره 3 در شکل)

آمپر / نشانگر سوخت

میزان باقیمانده ی سوخت در باک توسط تعداد خانه های روشن شده ی نشانگر (آیتم شماره 4 در شکل)، نمایش داده می شود. این نشانگر در مجموع دارای 7 خانه می باشد. زمانیکه تنها یکی از خانه ها، روشن باشد، نشانگر پایین بودن سطح سوخت در سمت راست صفحه نشان می شود. یک بوق هشدار به گوش رسیده و یک پیام در

ثبت سفر

وقتی که سوئیچ استارت در وضعیت 2 قرار گیرد، فاصله ی طی شده از آخرین زمان صفر کردن ثبت کننده سفر، نمایش داده می شود. برای تنظیم مجدد (صفر کردن) ثبت کننده سفر، به بخش «تنظیم مجدد سفر 1»، در همین بخش، مراجعه فرمایید.

نشانگر وضعیت دنده *

وقتی که سوئیچ استارت در وضعیت 2 قرار داشته باشد، این بخش از صفحه، وضعیت فعلی اهرم تعویض دنده (P, R, N, D1, D2, D3, D4, D5, D6, 1, 2, 3, 4, 5, 6, W یا S) را نمایش می دهد. نمایش EP در این بخش، به معنای وجود نقص در گیربکس اتوماتیک می باشد.

کیلومتر شمار

زمانیکه سوئیچ استارت در وضعیت 2 قرار داشته باشد، در این بخش از صفحه، کل مسافتی را که با خودرو طی شده است، نمایش داده می شود.
توجه: زمانیکه سوئیچ استارت در وضعیت 1 قرار داشته باشد، در مرکز پیام، با فشردن دکمه ی آ (خط پایینی) یا چرخ شستی (thumbwheel) (خط بالایی)، اطلاعات ثبت سفر، کیلومتر شمار، سررسید سرویس دوره ای بعدی، و مقدار سوخت موجود، نمایش داده خواهند شد.

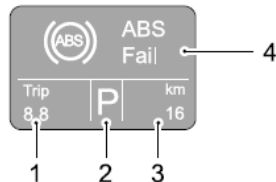
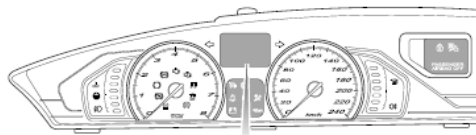

مرکز پیام در بخش پایینی پنل کنترل قرار گرفته و اطلاعات زیر را نمایش می دهد:

- | | |
|---|-----------------------------------|
| 1 | ثبت سفر 1 |
| 2 | نمایش دنده ی انتخابی * |
| 3 | نمایش کیلومتر شمار (مسافت طی شده) |
| 2 | نمایش اطلاعات خودرو |

نمایش اطلاعات خودرو

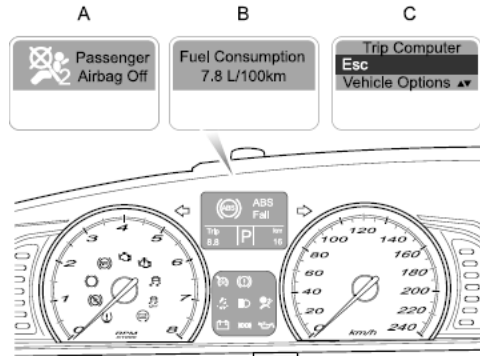

اطلاعات زیر در بخش نمایش اطلاعات خودرو در مرکز پیام نمایش داده می شوند:

1- اطلاعات هشدار (A)

2- منوی کامپیوتر سفر (B)

3- منوی اصلی (C)

اطلاعات هشدار

نمایشگر اطلاعات خودرو از دو روش برای انتقال اطلاعات هشدار به راننده استفاده

می کند. این دو روش عبارتند از:

- پیام توأم با علامت هشدار
 - نمای خودرو همراه با یک درب، درب موتور یا درب صندوق عقب باز
- برخی از پیامهای هشدار همراه با یک هشدار صوتی تقویت می شوند.

علائم و پیامهای هشدار

دو نوع پیام هشدار نمایش داده می شوند:

پیامهای تاکید شده با علامت های قرمز یا زرد و روشن شدن یک نشانگر هشدار.

پیامهای تایید شده صرفاً با علامت قرمز یا زرد.

در صورت شناسایی نقص، نشانگر هشدار مربوطه روشن شده و پیام هشدار همراه با علامت در صفحه ظاهر می شود. پیام هشدار، تنها تا چند ثانیه در صفحه باقی خواهد ماند. در صورتیکه چراغ نشانگر هشدار روشن نگردد، علامت هشدار تا برطرف شدن نقص روشن باقی خواهد ماند.

پیامهای ذیل در مرکز پیام ظاهر می شوند اما همراه با چراغ های هشدار تأیید نمی گردند.

تجهیزات و کنترل ها

علامت	پیام	توضیحات
	هشدار سرعت بیش از حد	از سرعت خودرو بکاهید تا سرعت آن به پایین تر از حد تعیین شده برسد
	نقص در کلید قطع خودکار سوخت	نگاه کنید به بخش «کلید قطع خودکار سوخت»
	نقص در سیستم سوخت رسانی	در اولین فرصت به نمایندگی خدمات پس از فروش ام جی مراجعه نمایید
	کم شدن آب رادیاتور	نگاه کنید به بخش «بازرسی و پر کردن رادیاتور»
	نقص شبکه خودرو	در اولین فرصت به نمایندگی خدمات پس از فروش ام جی مراجعه نمایید

علامت	پیام	توضیحات
	هشدار یخزدگی	زمانیکه دمای هوا کمتر از 3 درجه سانتیگراد باشد، این علامت نمایش داده خواهد شد. در این شرایط با احتیاط بیشتری برانید زیرا جاده لغزنده است.
	/	قبل از ترک خودرو یا رانندگی، تمامی درب ها، درب موتور و درب صندوق عقب را ببندید
	از کار افتادن موتور	هندست درست سر جای خود قرار نگرفته است. موتور از کار افتاده است، از هندست به درستی استفاده نمایید
	باتری هندست ضعیف است	نگاه کنید به بخش «باتری هندست»

علامت	پیام	توضیحات
	درب ها قفل هستند	درب ها قفل هستند، پیام جهت اطلاع، احتیاج به عملی نیست
	قفل های درب ها باز هستند	قفل های درب ها باز هستند، پیام جهت اطلاع، احتیاج به عملی نیست
	نقص در PDC	سیستم PDC دچار نقص می باشد
	نقص در سستم کنترل کشش	سیستم TC دچار نقص می باشد
	فعال بودن سیستم ASL یا قرار داشتن سیستم در حالت آماده باش	نگاه کنید به بخش «سیستم استارت و حرکت ASL»
	نقص در سیستم ASL	نگاه کنید به بخش «سیستم استارت و حرکت ASL»

علامت	پیام	توضیحات
	نقص در چراغ / هشدار نقص در AFS	لامپ چراغ های نورپایین، راهنما و ترمز دچار نقص شده اند در اولین فرصت لامپ را تعویض نمایید و یا سیستم AFS دچار نقص می باشد
	هشدار روشن بودن چراغ ها	پیش از خروج از خودرو چراغ ها را خاموش نمایید
	کلید تأخیر چراغ در وضعیت فعال است	پیام جهت اطلاع، احتیاج به عملی نیست
	آلارم دزدگیر فعال شده است	پیام جهت اطلاع، احتیاج به عملی نیست
	لطفا دنده پارک را درگیر نمایید	دنده پارک (P) را در گیربکس اتوماتیک انتخاب نمایید

تجهيزات و کنترل ها

علامت	پیام	توضیحات
	نقص در گیربکس	در اولین فرصت به نمایندگی خدمات پس از فروش ام جی مراجعه نمایید
	نقص در سیستم استارت / استاپ	نگاه کنید به بخش « سیستم هوشمند کنترل مصرف سوخت استارت / استاپ (Stop/Start)»
	برای استارت از کلید استفاده نمایید	نگاه کنید به بخش « سیستم هوشمند کنترل مصرف سوخت استارت / استاپ (Stop/Start)»
	درب سمت راننده را ببندید	نگاه کنید به بخش « سیستم هوشمند کنترل مصرف سوخت استارت / استاپ (Stop/Start)»
	کمر بند ایمنی را ببندید	نشانه ی اینکه برای استارت مجدد باید کمر بند ایمنی را ببندید

علامت	پیام	توضیحات
	پایین بودن سطح مایع شیشه شور	نشانه ی پایین بودن سطح مایع شیشه شور
	فعال بودن حالت کم مصرف A/C	نشانه ی فعال بودن حالت کم مصرف (اکنومی) A/C
	پدال کلاچ را فشار دهید	نشانه ی اینکه برای استارت مجدد باید پدال کلاچ را فشار دهید
	پدال ترمز را فشار دهید	نشانه ی اینکه برای استارت مجدد باید پدال ترمز را فشار دهید
	نقص در کلاچ	در اولین فرصت به نمایندگی خدمات پس از فروش ام جی مراجعه نمایید
	حالت خلاص را انتخاب نمایید	نشانه ی اینکه برای استارت مجدد باید حالت خلاص را انتخاب نمایید

نشانهگر باز بودن درب، درب موتور، درب صندوق عقب

وقتی که سوئیچ در وضعیت روشن قرار دارد و در صورتیکه یکی از درب‌ها، درب موتور یا درب صندوق عقب باز شود، نمای کلی یا نمای جانبی خودرو نمایش داده خواهد شد. حال اگر یک یا چند در، کاملاً بسته نباشند، در زمان حرکت خودرو و افزایش سرعت آن از 5 کیلومتر بر ساعت، این هشدار در صفحه‌ی نمایشگر تکرار خواهد شد.

کامپیوتر سفر

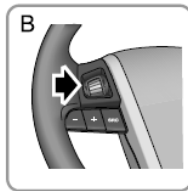
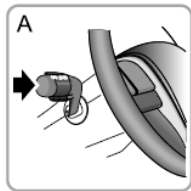

علامت	پیام	توضیحات
	EPB را توسط کلید آزاد نمایید / ناکافی بودن نیروی ترمز	نشانه‌ی اینکه باید EPB را توسط کلید آزاد نمایید یا ناکافی بودن نیروی ترمز
	پدال ترمز را فشار داده، EPB را آزاد نمایید (MT)	نشانه‌ی اینکه برای استارت مجدد باید پدال ترمز را فشار دهید (MT)
	پدال ترمز را فشار داده، EPB را آزاد نمایید (AT)	نشانه‌ی اینکه برای استارت مجدد باید پدال ترمز را فشار دهید (AT)
	داغ کردن گیربکس	در اولین فرصت به نمایندگی خدمات پس از فروش ام‌جی مراجعه نمایید
	نقص در سیستم شروع به حرکت در سربالایی یا تند بودن شیب	نشانه‌ی اینکه سیستم شروع به حرکت در سربالایی دچار مشکل می‌باشد

هشدار جایگزین نمایشگر سفر می گردد. نمایش سفر را می توان مجدداً انتخاب نمود.

مصرف سوخت

این عملکرد خودکار بوده و مصرف لحظه ای سوخت را نشان می دهد.

مسافت قابل طی تا خالی شدن باک

این عملکرد خودکار بوده و فاصله ی باقیمانده ای را نشان می دهد که می توانید قبل

از صفر شدن آمپر سوخت، ببینید. پس از سوختگیری مجدد خودرو، فاصله تغییر

خواهد کرد.

محاسبه ی مسافت قابل طی تا خالی شدن باک بر اساس ترکیب سبک رانندگی فعلی

و ثبت مصرف سوخت توسط کامپیوتر در خلال چند دقیقه قبل می باشد.

میانگین مصرف سوخت

این عملکرد خودکار بوده و میانگین مصرف سوخت را از آخرین زمان تنظیم مجدد

کامپیوتر سفر نشان می دهد (مصرف میانگین با تقسیم میزان سوخت مصرف شده بر

مسافت طی شده، محاسبه می شود). به منظور محاسبه ی یک میانگین مصرف جدید

وقتی که سوئیچ در وضعیت روشن قرار دارد، عملکردهای مختلف کامپیوتر سفر را می

توان بشرح ذیل انتخاب نمود:

خودرو های مدل لو لاین (Low Line) (A): برای انتخاب عملکرد کامپیوتر

سفر دکمه آ را تنها یک بار فشار دهید.

خودرو های مدل های لاین (High Line) (B): از سوئیچ سمت چپ روی

فرمان برای مرور عملکردهای مختلف کامپیوتر سفر استفاده نمایید.

اطلاعات ذیل نمایش داده خواهد شد:

مصرف سوخت

مسافت قابل طی تا خالی شدن باک

میانگین مصرف سوخت

سرعت میانگین

مسافت سفر (تریپ) 2

با فشار دادن و نگاه داشتن چرخ شستی (thumbwheel) به مدت بیش از 2 ثانیه

صفحه ی نمایش انتخابی (به جز «مسافت قابل طی تا خالی شدن باک»، «مصرف

سوخت») قابل تنظیم مجدد هستند.

در صورت انتخاب یکی از گزینه های منوی کامپیوتر سفر، تا انتخاب عملکرد کامپیوتر

سفر بعدی یا انتخاب یک گزینه ی دیگر، همین گزینه نمایش داده خواهد شد.

توجه: در صورتیکه در زمان استفاده از کامپیوتر سفر پیام هشدار ی دریافت گردد، پیام

منوی اصلی

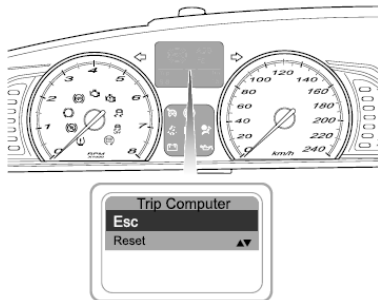

وقتی که سوئیچ در وضعیت روشن قرار دارد، می توانید عملکردهای مختلف منوی اصلی را در خودرو های مدل لو لاین (Low Line)، با تنها یک بار فشردن و نگاه داشتن دکمه آ و در خودرو های لاین (High Line) با فشردن چرخ شستی انتخاب نمایید.

برای انتخاب آیتم مورد نظرتان در منو باید دکمه ی آ را بزنید و یا با چرخ شستی آیتم ها را مرور نمایید تا آیتم مورد نظرتان هایلایت شود و سپس چرخ شستی را فشار داده نگاه دارید.

برای یک سفر یا شرایط رانندگی معین، مقدار میانگین مصرف را می توان در هر زمان مجدداً تنظیم نمود.

توجه: میانگین مصرف سوخت تابعی از شیوه ی رانندگی، شرایط جاده، میزان بار، فشار باد تایر ها، کیفیت سوخت و توان تجهیزات الکتریکی خودرو می باشد.

متوسط سرعت خودرو

این عملکرد خودکار بوده و میانگین سرعت را از آخرین تنظیم مجدد، نشان می دهد. بمنظور محاسبه مقدار سرعت میانگین در یک سفر با شرایط رانندگی خاص، سرعت میانگین را می توان در هر زمان مجدداً تنظیم نمود.

مسافت سفر (تریپ) 2

کامپیوتر سفر دارای یک واحد ثبت سفر جداگانه (سفر 2) می باشد که از نمایش ثبت سفر در بخش تحتانی سمت چپ مرکز پیام مجزا است. این دو به یکدیگر مرتبط نیستند.

در این منو، گزینه های ذیل ارائه شده اند:

- ESC – برای بازگشت به منوی قبلی این گزینه را انتخاب نمایید.
- تنظیم مجدد سفر (تریپ) 1
- تنظیم مجدد TPMS *
- هشدار سرعت
- کامپیوتر سفر
- گزینه های (آپشن های) خودرو
- سرویس بعدی

تنظیم مجدد سفر 1

به منظور تنظیم مجدد ثبت سفر 1، اطمینان حاصل نمایید که گزینه ی **تنظیم**

مجدد سفر 1 انتخاب شده، سپس کنترل را فشار داده و نگاه دارید تا صفر در صفحه ی نمایشگر داده شود.

تنظیم مجدد TPMS *

گزینه ی تنظیم مجدد TPMS را انتخاب، سپس تنظیم مجدد TPMS را فشار داده و نگاه دارید. این کار سیستم را مجدداً راه اندازی می کند. در صورت موفق بودن، پیام TPMS Reset OK و در صورت موفق نبودن، پیام TPMS Reset Failed در صفحه ظاهر می شود، با به نمایندگی خدمات پس از فروش ام جی مراجعه نمایید. توجه: هر بار که لاستیکها عوض شده یا فشار آنها تغییر می کند، لازم است TPMS مجدداً تنظیم گردد.

توجه: این گزینه تنها زمانی قابل دسترس خواهد بود که خودرو در وضعیت توقف قرار داشته، ترمز پارک فعال شده باشد و سوئیچ استارت در وضعیت 2 قرار داشته باشد. راه اندازی مجدد TPMS، پس از طی 32 کیلومتر و در سرعت بالای 8 کیلومتر در ساعت تکمیل خواهد شد.

هشدار سرعت

در خودرو های مدل لو لاین (Low Line)، با فشردن و نگاه داشتن دکمه A، هشدار سرعت را انتخاب نمایید. دکمه ی A را به صورت مستمر فشار دهید تا محدودیت سرعت مورد نظرتان را انتخاب نمایید. با هر بار فشار دادن دکمه، سرعت به اندازه ی 5 کیلومتر در ساعت تغییر خواهد کرد. دامنه سرعت بین 5 الی 190 کیلومتر در ساعت می باشد. برای ترک منو ESC را انتخاب کرده و دکمه A را فشار داده و نگاه دارید.

در خودرو های های لاین (High Line) منو هشدار سرعت فعلی و علامت «+» و «-» را نمایش می دهد. برای تنظیم محدودیت سرعت مورد نظرتان، از چرخ شستی سمت چپ استفاده نموده و با چرخاندن آن به سمت بالا سرعت را افزایش دهد و با چرخاندن آن به سمت پایین سرعت را کاهش دهید. دامنه سرعت بین 5 الی 190 کیلومتر در ساعت می باشد. برای ترک منو ESC را انتخاب کرده و دکمه A را فشار داده و نگاه دارید.

زمانیکه هشدار سرعت فعال گردد، آیکون پیام «از سرعت خود بکاهیدت» و هشدار صوتی به راننده اعلام می نماید که سرعت خودرو از حد مجاز تجاوز نموده است.

کامپیوتر سفر

به منظور تنظیم مجدد ثبت سفر، کامپیوتر سفر را انتخاب سپس برای تنظیم مجدد تمامی موارد (Reset All)، دکمه A (در مدل های لو لاین) یا چرخ شستی سمت چپ (در مدل های های لاین) را فشار داده و نگاه دارید.

مرور گزینه های خودرو

در منوی گزینه های خودرو می توانید برخی گزینه ها را در سیستم ها یا تنظیم های ذیل تنظیم نمایید.

توجه: چنان که اتومبیل با استفاده از ترمز پارک در وضعیت ساکن قرار داشته باشد و سوئیچ استارت در حالت 2، منوی گزینه های خودرو قابل دسترسی خواهد بود.

ایمنی (Security)

گزینه های قفل سرعت (speed locking) و قفل تک نقطه ای (single point locking) را فعال و غیرفعال می سازد.

کنترل برقی درب

قفل تک نقطه ای: گزینه Unlocking را فشار داده و نگاه دارید، سپس All Doors یا Driver Only را طبق نیاز انتخاب نمایید. برای ترک منو و بازگشت به صفحه ی قبلی دکمه Esc را فشار دهید.

قفل سرعت

Speed Locking را فشار داده و نگاه دارید، سپس Speed Lock On یا

Speed Lock Off را طبق نیاز انتخاب نمایید. به منظور ترک منو و بازگشت به صفحه ی قبلی، Esc را انتخاب کرده و دکمه ی A (مدل های لو لاین) یا چرخ شستی (مدل های های لاین) را فشار دهید.

گزینه ی Prog WashWipe

این گزینه شستشوی برنامه ریزی شده را فعال و غیر فعال می سازد. Prog W- Wipe On یا Prog W-Wipe Off را فشار داده و نگاه دارید. به منظور ترک منو و بازگشت به صفحه ی قبلی، Esc را انتخاب کرده و دکمه ی A (مدل های لو لاین) یا چرخ شستی (مدل های های لاین) را فشار دهید. لطفاً به بخش «شستشوی برنامه ریزی شده»، مراجعه فرمایید.

واحدها

واحدهای اندازه گیری میزان مصرف و میزان مسافت طی شده را تنظیم می نماید. این واحدها توسط کیلومتر شمار، کامپیوتر ثبت سفر و کامپیوتر سفر استفاده می شوند.

مصرف

یکی از دو مولفه ی km/l ، L/100 km یا mpg US یا mpg UK را انتخاب کرده و دکمه ی A (مدل های لو لاین) یا چرخ شستی (مدل های های لاین) را فشار دهید.

مسافت

با استفاده از دکمه ی A (مدل های لو لاین) یا چرخ شستی (مدل های های لاین) واحد Miles یا km را انتخاب نمایید. به منظور ترک منو و بازگشت به صفحه ی قبلی، Esc را انتخاب کرده و دکمه ی A (مدل های لو لاین) یا چرخ شستی (مدل های های لاین) را فشار دهید.

تاخیر در خاموشی چراغ ها (Lights Off Delay)

عملکرد تأخیر در خاموش شدن چراغ ها را فعال یا غیرفعال می سازد. به راننده اجازه میدهد تا روشن باقی ماندن چراغ های جلو (نور پایین) و یا چراغ های عقب (چراغ های مه شکن عقب) یا هر دو را انتخاب نماید. علاوه بر این، مدتی که چراغ ها روشن هستند را می توان تعریف نمود.

گزینه Front و پس از آن Front on یا Front off را انتخاب نمایید. به منظور ترک منو و بازگشت به صفحه ی قبلی، Esc را انتخاب کرده و دکمه ی A (مدل های لو لاین) یا چرخ شستی (مدل های های لاین) را فشار دهید.

گزینه Rear و پس از آن Rear on یا Rear off را انتخاب نمایید. به منظور ترک منو و بازگشت به صفحه ی قبلی، Esc را انتخاب کرده و دکمه ی A (مدل های لو لاین) یا چرخ شستی (مدل های های لاین) را فشار دهید. برای تنظیم مدت، Duration را انتخاب نمایید. مدت فعلی نمایش داده خواهد شد. برای تغییر مدت، طبق نیاز، «+» یا «-» را فشار دهید. مدت روشن باقی ماندن چراغ ها را تا 5 دقیقه می توان افزایش داد. به منظور ترک منو و بازگشت به صفحه ی قبلی، Esc را انتخاب کرده و دکمه ی A (مدل های لو لاین) یا چرخ شستی (مدل های های لاین) را فشار دهید.

سررسید سرویس دوره ای بعدی

این گزینه علامت اعلام سررسید سرویس دوره ای بعدی را و مسافت قابل طی باقی مانده تا سررسید سرویس را بر اساس اولویت، نمایش می دهد. توجه: عملکرد اعلام سررسید سرویس دوره ای بعدی تنها توسط نمایندگی خدمات پس از فروش ام جی، قابل صفر/ریست کردن می باشد.

چراغ های هشدار و نشانگرها

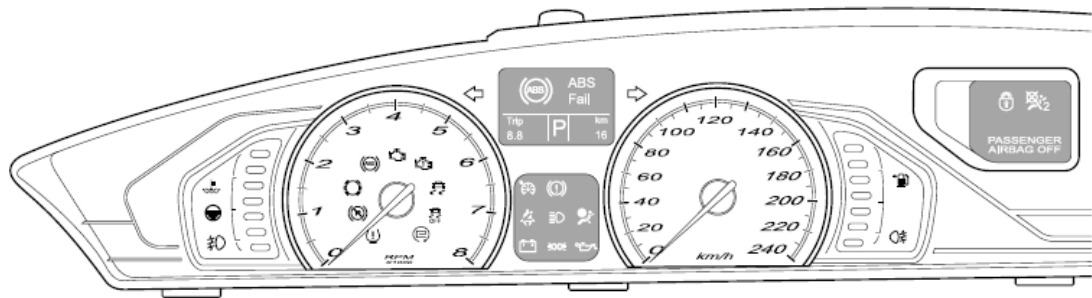

بیشتر چراغ های هشدار، در اطراف دور موتور و در زیر مرکز پیام قرار دارند.

نشانگر چراغ جلو، نور بالا – آبی



با قرار گرفتن چراغ جلو در حالت نور بالا، روشن می شود.

توجه: بروز نقص در عملکرد چراغ های بغل همراه چراغ های راهنما هیچ اثری در سرعت چشمک زدن فلش نشانگر چراغ های راهنما، نخواهد داشت.

نشانگر چراغ مه شکن جلو – سبز



با روشن شدن چراغ های مه شکن جلو، روشن می شود..

نشانگر چراغ مه شکن عقب – زرد



با روشن شدن چراغ های مه شکن عقب، روشن می شود.

نشانگر چراغ های کوچک – سبز



با روشن شدن چراغ های کوچک یا جلو، روشن می شود.

چراغ هشدار ایربگ – قرمز



این چراغ در صورتیکه سوئیچ استارت در حالت ON باشد روشن شده و پس از حدود 5 ثانیه خاموش می شود. در صورتیکه چراغ هشدار در زمان های دیگری روشن شده یا پس از استارت خاموش نشود، نقص در سیستم ایربگ شناسایی شده است. در این صورت پیام Airbag Fault همراه با یک آیکن هشدار در مرکز پیام، ظاهر خواهند شد و یک هشدار صوتی با هر بار استارت کردن موتور، شنیده خواهد شد. در این حالت برای رفع نقص به نمایندگی خدمات پس از فروش ام جی مراجعه خواهد شد. فرمایید. در غیر اینصورت و در صورت تصادف، ممکن است سیستم ایربگ عمل ننماید.

چراغ های راهنما – سبز



فعال بودن چراغ های راهنمای چپ و راست توسط فلش های همان جهت واقع در قسمت فوقانی پنل کنترل نشان داده می شوند. این چراغ های نشانگر همزمان با فعال بودن چراغ های راهنمای سمت چپ یا راست، چشمک می زنند. در صورتی که فلاشر روشن باشد، هر دو چراغ هشدار هم زمان با هم چشمک می زنند. در صورتیکه هر یک از چراغ های هشدار به سرعت چشمک بزند، بدین معناست که یکی از چراغ های راهنمای جلو یا عقب عمل نمی کند.

چراغ هشدار کمربند ایمنی - قرمز



با قرار گرفتن سوئیچ استارت در حالت روشن (ON)، در صورتیکه این چراغ هشدار پس از فرآیند چک، خاموش نشود، به این معناست که راننده (یا سرنشین جلو) کمربند ایمنی خود را نبسته اند. در صورتیکه کمربند ایمنی راننده یا سرنشین جلو همچنان بسته نشده باشند، پس از رسیدن سرعت خودرو به بیش از 5 کیلومتر در ساعت، چراغ هشدار چشمک زده و یک هشدار صوتی نیز شنیده خواهد شد و پیام Please Fasten Seat Belt در مرکز پیام ظاهر می شود.

کروز کنترل - زرد / سبز *



در صورتیکه کروز کنترل فعال باشد، چراغ هشدار به رنگ زرد درآمده و در صورتیکه کلید اصلی فشار داده شود و سرعت کروز تعیین نشده باشد، چراغ هشدار به رنگ سبز در می آید. مرکز پیام Cruise Set xx Km/h (xx سرعت تعیین شده را نشان می دهد) یا Cruise Control: Stanby را بر حسب اقتضاء نمایش خواهد داد. در صورتیکه نقص شناسایی گردد، چراغ هشدار به رنگ زرد چشمک زده و پیام Cruise Control Fault نمایش داده خواهد شد.

چراغ هشدار فشار روغن پایین - قرمز



با قرار گرفتن سوئیچ استارت در حالت روشن (ON)، در فرآیند چک، این چراغ به رنگ قرمز روشن شده و وقتی که موتور روشن شود، خاموش می شود. در صورتیکه چراغ روشن باقی بماند (همراه با پیام Low Oil Pressure) یا هنگام رانندگی بطور پیوسته روشن شود، موتور ممکن است بطور جدی صدمه ببیند. در نتیجه با احتیاط و به سرعت خودرو را متوقف نموده و بلافاصله موتور را خاموش نمایید. قبل از رانندگی مجدد، از افراد ذیصلاح نمایندگی خدمات پس از فروش ام جی مساعدت بخواهید.

شارژ باتری (دینام) - قرمز



با قرار گرفتن سوئیچ استارت در حالت روشن (ON)، در فرآیند چک، این چراغ به رنگ قرمز روشن شده و وقتی که موتور روشن شود، خاموش می شود. در صورتیکه چراغ روشن باقی بماند یا هنگام رانندگی بطور پیوسته روشن شود، وجود نقص در سیستم شارژ باتری شناسایی شده است. بلافاصله از افراد ذیصلاح مساعدت بخواهید.

سیستم نظارت بر فشار باد لاستیک (TPMS) – قرمز / زرد *



در صورتیکه کلید استارت در وضعیت روشن باشد، چراغ ابتدا به رنگ قرمز و سپس به رنگ زرد در می آید. پس از تقریباً 5 ثانیه خاموش می شود. در صورتیکه چراغ روشن باقی بماند یا هنگام رانندگی به رنگ زرد درآید، کم شدن فشار باد لاستیک را نشان می دهد. پیام Low Tyre Pressure در مرکز پیام ظاهر خواهد شد. در صورتیکه چراغ به رنگ قرمز درآید، خطا در سیستم نشان داده می شود. پیام Tyre Pressure System Fail در مرکز پیام ظاهر می شود. فشار باد لاستیک را تنظیم یا از افراد ذیصلاح مساعدت بجوئید.

کنترل پایداری دینامیک/کنترل کشش – زرد *



با قرار گرفتن سوئیچ استارت در حالت روشن (ON)، این آیکون تقریباً 5 ثانیه نمایش داده می شود. در صورتیکه نقصی در سیستم وجود داشته باشد، زمانی که اتومبیل در حال حرکت است، چراغ هشدار روشن باقی خواهد ماند. مرکز پیام بر حسب اقتضاء، پیام Stability Control Fail یا Traction Control Fail را نمایش خواهد داد. با رعایت ایمنی هرچه سریعتر اتومبیل را متوقف نموده و جهت بازرسی در اولین

فرصت به نمایندگی خدمات پس از فروش ام جی مراجعه نمایید. در صورتیکه چراغ هشدار در هنگام رانندگی چشمک بزند، بدین معناست که سیستم جهت کمک به راننده کنترل را در دست میگیرد.

کنترل پایداری دینامیک/کنترل کشش غیرفعال (off) – زرد *



با قرار گرفتن سوئیچ استارت در حالت روشن (ON)، این آیکون تقریباً 5 ثانیه نمایش داده می شود. در صورتیکه که سیستم کنترل پایداری دینامیک/کنترل کشش را به صورت دستی غیرفعال نمایید، این چراغ هشدار روشن خواهد شد. در مرکز پیام، پیام های Traction Control یا Stability Control Off یا پیام های Off نمایش داده خواهند شد.

چراغ هشدار وجود نقص در سیستم ABS – زرد



با قرار گرفتن سوئیچ استارت در حالت روشن (ON)، در فرآیند چک، این چراغ روشن شده و پس از 5 ثانیه خاموش می شود. خاموش نشدن چراغ و ظاهر شدن پیام ABS Fail در مرکز پیام، به معنای وجود نقص در سیستم ABS بوده و توصیه می شود تا در اولین فرصت از افراد ذیصلاح مساعدت بخواهید. در صورت بروز نقص در سیستم ABS در هنگام رانندگی، عملیات ABS متوقف

ظاهر شده و پس از رسیدن سرعت خودرو به بیش از 5 کیلومتر در ساعت، یک هشدار صوتی نیز شنیده خواهد شد.

زمانیکه ترمز پارک آزاد شود، در صورتیکه چراغ هشدار همچنان روشن باقی بماند و پیام Brake Fail در مرکز پیام ظاهر شود، به معنای وجود نقص در سیستم ترمز می باشد، سطح روغن ترمز را چک نمایید. در صورتیکه چراغ روشن باقی بماند، با احتیاط، خودرو را متوقف نموده و قبل از رانندگی مجدد، از افراد ذیصلاح مساعدت بخواهید.

چراغ هشدار موتور (Engine Check) – زرد



در صورت شناسایی وجود نقص در عملکرد موتور، توسط سیستم

مدیریت موتور، این چراغ هشدار روشن خواهد شد. با قرار گرفتن سوئیچ استارت در حالت روشن (ON)، در فرآیند چک، این چراغ در موتورهای 1.8L روشن شده و پس از 5 ثانیه خاموش می شود. در موتورهای 1.8L turbo با قرار گرفتن سوئیچ استارت در حالت روشن (ON)، این چراغ روشن شده و با استارت کردن موتور خاموش خواهد شد.

خواهد شد، اما امکان استفاده از ترمز معمولی هنوز وجود خواهد داشت. توصیه می شود تا در اولین فرصت از افراد ذیصلاح مساعدت بخواهید.

فرسایش لنت ترمز – زرد



این چراغ هشدار روشن می شود تا به راننده هشدار دهد که لنتهای ترمز فرسوده شده و نیاز به سرویس دارد. پیام Front Brake Pads Worn یا Rear Brake Pads Worn در مرکز پیام ظاهر می شود. توصیه می شود تا در اولین فرصت از افراد ذیصلاح مساعدت بخواهید.

چراغ هشدار ترمز پارک (دستی) / سیستم ترمز – قرمز



با قرار گرفتن سوئیچ استارت در حالت روشن (ON)، در فرآیند چک، این چراغ روشن شده و پس از 5 ثانیه خاموش می شود. خاموش نشدن چراغ، ممکن است به معنای وجود نقص در سیستم ترمز باشد. مانند فعال بودن ترمز پارک، پایین بودن سطح روغن ترمز یا بروز نقص در سیستم توزیع الکترونیکی نیروی ترمز. با فعال شدن/کشیدن ترمز پارک، این چراغ هشدار روشن شده و با آزاد کردن کامل آن، چراغ هشدار نیز خاموش خواهد شد. در صورتیکه ترمز پارک بصورت اتفاقی آزاد نشده باشد، چراغ هشدار روشن باقی مانده پیام Handbrake On در مرکز پیام

چراغ هشدار ESCL/SAS – قرمز *



این چراغ هشدار جهت نشان دادن وجود نقص در ESCL یا SAS به کار می رود. با قرار گرفتن سوئیچ استارت در حالت روشن (ON)، در فرآیند چک، این چراغ روشن شده و پس از 5 ثانیه خاموش می شود. در صورتیکه نقصی در ESCL وجود داشته باشد، چراغ هشدار چشمک زدن و پیام ESCL Fault در مرکز پیام ظاهر خواهد شد. در این صورت باید جهت بازرسی در اولین فرصت به نمایندگی خدمات پس از فروش ام جی مراجعه نمایید. در صورتیکه نقصی در SAS وجود داشته باشد، چراغ هشدار روشن شده و پیام SAS Fault یا SAS Uncalibrated See Handbook در مرکز پیام ظاهر خواهد شد. در این صورت باید جهت بازرسی در اولین فرصت به نمایندگی خدمات پس از فروش ام جی مراجعه نمایید.

چراغ هشدار نقص در سیستم EPB – زرد



در صورت بروز نقص در سیستم EPB یا ورود سیستم EPB در حالت عیب یابی (diagnose status)، چراغ هشدار روشن شده و یک پیام هشدار برای مطلع کردن راننده فعال خواهد شد.

در صورت بروز نقص غیر مرتبط با گازهای خروجی موتور، در زمان حرکت خودرو، این چراغ هشدار روشن شده و پیام Check Engine در مرکز پیام ظاهر خواهد شد. توصیه می شود تا در اولین فرصت از افراد ذیصلاح درخواست مساعدت نمایید.

چراغ هشدار گازهای خروجی موتور – زرد



در صورت شناسایی وجود نقص مرتبط با گازهای خروجی موتور، توسط سیستم مدیریت موتور، این چراغ هشدار روشن خواهد شد. با قرار گرفتن سوئیچ استارت در حالت روشن (ON)، در فرآیند چک، این چراغ روشن شده و وقتی که موتور روشن شود، خاموش می شود. در صورت بروز نقص مربوط به عملکرد موتور، در زمان حرکت خودرو، این چراغ هشدار روشن شده و پیام Engine Fault در مرکز پیام ظاهر خواهد شد. توصیه می شود تا در اولین فرصت از افراد ذیصلاح درخواست مساعدت نمایید.

چراغ نشانگر فعال بودن سیستم استارت / استاپ (Stop/Start) –

سبز *



این چراغ هشدار برای آگاه کردن راننده از فعال بودن این سیستم و اینکه موتور خودرو توسط این سیستم کنترل می شود به کار می رود. در صورت فعال بودن سیستم استارت / استاپ (Stop/Start)، چراغ نشانگر به رنگ سبز روشن شده و پیام Stop/Start Active در مرکز پیام نمایش داده خواهد شد.

وضعیت سیستم دزدگیر

این چراغ هشدار زمانی که سوئیچ استارت در حالت off قرار دارد و دزدگیر فعال می باشد، جهت نشان دادن وضعیت سیستم هشدار دزدگیر به کار می رود. نگاه کنید به بخش "نشانگر هشدار ضد سرقت" در فصل استارت خودرو و آغاز رانندگی. این نشانگر زمانیکه تمامی درب ها قفل شوند روشن خواهد شد؛ این چراغ با باز شدن تمامی درب ها جز درب راننده، شروع به چشمک زدن خواهد کرد. توجه: این چراغ در صفحه ی تکمیلی نمایش چراغ های هشدار قرار گرفته است.

چراغ هشدار غیرفعال بودن ایربگ سرنشین جلو – زرد



این چراغ هشدار برای برای آگاه کردن راننده از فعال نبودن ایربگ سرنشین جلو به کار می رود. با قرار گرفتن سوئیچ استارت در حالت روشن (ON)، در فرآیند چک، این چراغ روشن شده و پس از 5 ثانیه خاموش می شود. در صورت فعال کردن ایربگ سرنشین جلو، این چراغ خاموش شده و پیام Passenger Airbag On در مرکز پیام، ظاهر خواهد شد. در صورت غیر فعال کردن ایربگ سرنشین جلو، این چراغ روشن باقی مانده و پیام Passenger Airbag Off در مرکز پیام نمایش داده خواهد شد. همچنین پیام Passenger Airbag Off در صفحه ی تکمیلی نمایش چراغ های هشدار، نمایش داده خواهد شد. در صورت وجود نقص در چراغ هشدار پیام Passenger Airbag lamp Fail نمایش داده خواهد شد. توجه: این چراغ در صفحه ی تکمیلی نمایش چراغ های هشدار قرار گرفته است.

چراغ ها و کلید ها
کلید چراغ های اصلی

چراغ های اتوماتیک (AUTO) *

در وضعیتی که سوئیچ استارت در حالت روشن (on) باشد، کلید روشنایی را در وضعیت AUTO قرار دهید (1). سیستم روشنایی AUTO دائماً میزان نور محیط را کنترل نموده و طبق نیاز چراغ های لازم را بطور خودکار روشن و خاموش می نماید.

چراغهای بغل، عقب و صفحه کیلومتر / پنل کنترل

برای روشن کردن چراغ های بغل، عقب، پلاک و صفحه کیلومتر / پنل کنترل، کلید روشنایی را در وضعیت (2) قرار دهید. چراغ نشانگر، چراغ های بغل روشن شده و پیام Sidelights On در مرکز پیام ظاهر خواهد شد. وقتی که هندست برداشته شود و درب راننده باز باشد، در صورتیکه چراغ ها هنوز روشن باشند، یک هشدار صوتی پخش شده و پیام Lights On در مرکز پیام ظاهر خواهد شد.

چراغ های جلو

برای روشن شدن چراغ جلو، چراغ های اصلی را در وضعیت (3) قرار دهید. چراغ های جلو صرفاً در حالتی که سوئیچ در وضعیت باز (on) قرار دارد روشن می شوند.

عملکرد خاموشی چراغ ها با تاخیر (Headlight Courtesy

(Delay

پس از توقف کامل خودرو، ظرف یک دقیقه پس از قرار دادن سوئیچ استارت در حالت off، هندست را خارج کرده، اهرم دسته راهنما را در وضعیت نور بالا قرار دهید. به این ترتیب پس از ترک خودرو، چراغ های جلو و / یا چراغ های مه شکن عقب به مدت از پیش تعیین شده روشن خواهند شد.

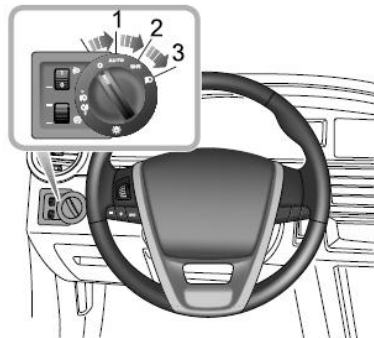

- | | |
|--|---|
| چراغ های اتوماتیک (AUTO) * | 1 |
| چراغ های عقب، بغل و صفحه کیلومتر / پنل کنترل | 2 |
| چراغ های جلو | 3 |

تجهیزات و کنترل‌ها

در صورتیکه نصب شده باشد) را کنترل می‌نماید، وقتی که چراغ‌های جلو یا بغل روشن باشند.

در صورتیکه چراغ‌های بغل روشن شوند روشنایی مرکز پیام در صفحه کیلومتر / پنل کنترل و سوئیچ‌ها / کلید‌ها خودبخود کاهش می‌یابد.

تنظیم ارتفاع نور چراغ‌ها - دستی



زاویه چراغ در حالت نور پا بین می‌تواند تحت تاثیر وزن سرنشین و یا بار موجود در صندوق عقب تغییر کند. جهت تنظیم صحیح زاویه چراغ جلو و جلوگیری از سردرگمی راننده روبرویی، ارتفاع چراغ‌های جلو بایستی با توجه به وزن خودرو و طبق جدول پیش رو تنظیم شود.

وضعیت	بار
0	صندلی راننده یا صندلی راننده و سرنشین جلو اشغال باشد
1	تمام صندلیها اشغال باشند

برای اطلاعات بیشتر در رابطه با عملکرد خاموشی چراغ‌ها با تاخیر به بخش **عملکرد خاموشی چراغ‌ها با تاخیر** مراجعه نمایید.

کلید تنظیم میزان نور مجموعه صفحه کیلومتر / پنل کنترل

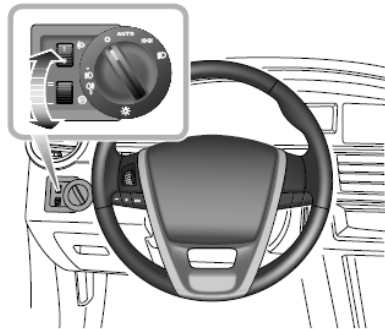

در حالیکه سوئیچ استارت در وضعیت ON قرار دارد و کلید اصلی در حالت 2 می‌باشد، جهت افزایش روشنایی چرخ شستی را به سمت بالا و جهت کاهش روشنایی به سمت پایین بچرخانید. کلید تنظیم میزان نور صفحه کیلومتر / پنل کنترل همچنین روشنایی پشتی سوئیچ‌ها / کلیدها، سیستم صوتی، کامپیوتر سفر، مرکز پیام و سیستم ناوبری ماهواره ای

چراغ های مه شکن

از چراغ های مه شکن تنها در شرایطی که میزان دید شما از جاده خوب نیست استفاده نمایید، در شرایط دیگر ممکن است تا باعث خیره شدن چشم رانندگان دیگر شوید.

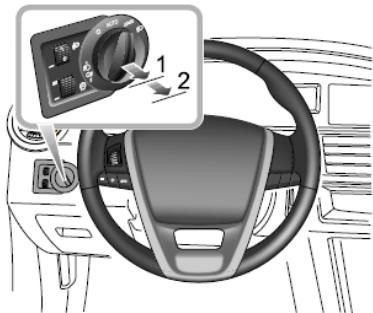

توجه: با قرار گرفتن کلید چراغ های اصلی در حالت خاموش، چراغ های مه شکن جلو و عقب بصورت اتوماتیک خاموش خواهند شد.

وضعیت	بار
2	تمام صندلیها به همراه صندوق عقب، بگونه ای که بار در آن بطور مساوی پخش باشد، اشغال شده باشند
3	تنها صندلی راننده به همراه صندوق عقب، بگونه ای که بار در آن بطور مساوی پخش باشد، اشغال شده باشند

چراغ های مه شکن جلو

در زمان قرار داشتن سوئیچ استارت در حالت 2، و زمانیکه چراغ های کوچک روشن می باشند، کلید چراغ را بکشید تا در وضعیت شماره یک (1) قرار گیرد، و به این ترتیب چراغ های مه شکن جلو روشن خواهند شد. در این زمان، چراغ نشانگر چراغ های مه شکن جلو در صفحه ی پنل کنترل، روشن خواهد شد. پیام Front Fog Lamps On نیز در مرکز پیام نمایش داده خواهد شد.

چراغ های مه شکن عقب

در زمان قرار داشتن سوئیچ استارت در حالت 2، و زمانیکه چراغ های کوچک و چراغ های مه شکن جلو روشن می باشند، کلید چراغ را بکشید تا در وضعیت شماره دو (2) قرار گیرد، و به این ترتیب چراغ های مه شکن جلو و عقب روشن خواهند شد. در این زمان، چراغ نشانگر چراغ های مه شکن عقب در صفحه ی پنل کنترل، روشن خواهد شد. پیام Rear Fog Lamps On نیز در مرکز پیام نمایش داده خواهد شد.

اهرم چراغ های راهنما / نور بالا

مراقب باشید تا در زمان استفاده از نور بالا در حال رانندگی باعث خیره شدن چشم رانندگان دیگر نشوید.

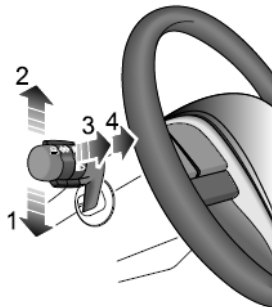

چراغ های راهنما

در زمان گردش به چپ (شکل 1)، دسته راهنما را به سمت پایین فشار دهید، و در زمان گردش به راست (شکل 2)، دسته راهنما را به سمت بالا فشار دهید. با تکمیل دور (گردش)، چراغ های راهنما بصورت اتوماتیک خاموش خواهند شد.

- چراغ سبز رنگ مربوط به جهت گردش در صفحه ی پنل کنترل، بصورت همزمان با چراغ های راهنما، چشمک می زند. در زمان تغییر لاین حرکت (lane) دسته راهنما را مختصری فشار داده و رها نمایید، به این ترتیب، چراغ های جهت انتخابی، سه بار روشن و خاموش خواهند شد.
 - **نور پایین و نور بالای چراغ های جلو**
در زمان قرار داشتن سوئیچ استارت در حالت 2، و زمانیکه کلید چراغ های اصلی در حالت 2 قرار دارد، برای روشن کردن چراغ نور بالا، اهرم دسته راهنما را بصورت کامل به سمت فرمان (شکل 4) بکشید (چراغ هشدار آبی رنگ مربوط به نور بالا در صفحه ی پنل کنترل روشن خواهد شد). همچنین برای روشن کردن/بازگشت به نور پایین، اهرم دسته راهنما را بصورت کامل به سمت فرمان (شکل 4) بکشید.
 - **نور بالا دادن (Headlights Flash)**
اهرم دسته راهنما را موقتا به سمت فرمان (شکل 3) کشیده و رها نمایید، به این ترتیب چراغ نور بالا روشن و خاموش خواهد شد.
 - سوختن لامپ
سوختن هر یک از لامپ ها توسط نمایش یک پیام و یک سمبل در مرکز پیام، اعلام خواهد شد.
 - لامپ چراغ راهنمای سمت چپ جلو (Left hand front direction indicator).
 - لامپ چراغ راهنمای سمت راست جلو (Right hand front direction indicator).
 - لامپ چراغ راهنمای سمت چپ عقب (Left hand rear direction indicator).
 - لامپ چراغ راهنمای سمت راست عقب (Right hand rear direction indicator).
 - لامپ چراغ نور پایین جلو سمت چپ (Front LH Dipped - beam Headlamp).
 - لامپ چراغ نور پایین جلو سمت راست (Front RH Dipped - beam Headlamp).
- توجه: لامپ های چراغ های کوچک (بغل) و چراغ ترمز سوم تحت نظارت این سیستم قرار ندارند.

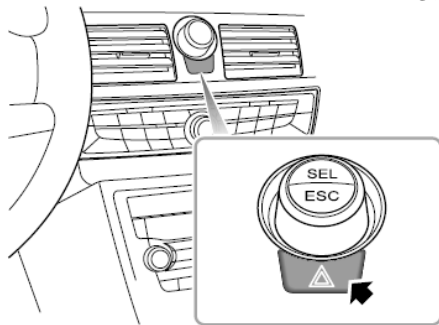

برای روشن کردن چراغ های فلاشر، دکمه ی مربوطه (مطابق شکل) را فشار دهید. تمامی چراغ های راهنما به صورت همزمان روشن شده و همراه با چراغ های نشانگر موجود در صفحه ی پنل کنترل، چشمک خواهند زد. این دکمه را مجددا فشار دهید تا فلاشر را غیرفعال نمایید.

مهم

- در زمان خشک بودن سطح شیشه، از فعال کردن برف پاک کن، خودداری نمایید.
- در شرایط آب و هوایی بسیار سرد یا بسیار گرم، پیش از فعال کردن برف پاک کن ها از یخ نزدن تیغه برف پاک کن و یا نچسبیدن آن به سطح شیشه، مطمئن شوید.
- در زمستان، پیش از فعال کردن برف پاک کن ها، برف، یخ یا آب موجود بر روی برف پاک کن ها باید تمیز شوند.

با کاهش سرعت خودرو به کمتر از 8 کیلومتر در ساعت در زمانیکه برف پاک کن ها در حال عمل کردن هستند، سرعت آنها به کندترین سطح بعدی کاهش خواهد یافت، به این معنا که حالت/سرعت بالا به نرمال تبدیل خواهد شد. این عملکرد به صورت دستی و با تغییر تنظیمات برف پاک کن قابل تغییر می باشد.

عملکرد تک ضربی

اهرم برف پاک کن (شکل 4) را به سمت پایین فشار داده و رها نمایید (در صورت رها نکردن اهرم، برف پاک کن با سرعت بالا عمل خواهد کرد، تا زمانیکه اهرم را رها نمایید).

برف پاک کن و شیشه شور

عملکرد های کنترل های برف پاک کن شیشه ی جلو

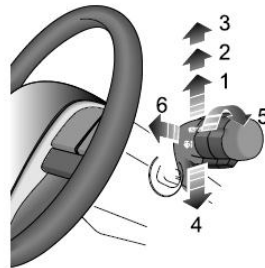

زمانیکه هندست (کلید استارت) در حالت 1 یا 2 قرار داشته باشد، برف پاک کن ها و شیشه شور در حالت عملیاتی خواهند بود.

برای انتخاب سرعت عملکرد برف پاک کن ها، اهرم برف پاک کن را به سمت بالا فشار دهید.

- حالت/سرعت تناوبی (شکل 1)
- حالت/سرعت نرمال (شکل 2)
- حالت/سرعت بالا (شکل 3)

دو عملکرد تا زمان رها سازی اهرم ادامه می یابد.

توجه: پس از رها سازی اهرم، برف پاک کن ها به تا سه بار به عملکرد خود ادامه خواهند داد. پس از چند ثانیه برف پاک کن ها یکبار دیگر عمل می کنند تا هرگونه مایع باقی مانده را از روی شیشه پاک نمایند.

مهم

در صورتیکه محلول شیشه شور بر روی شیشه نپاشد (زیرا، گرد و غبار یا یخ ممکن است افشانه ها را مسدود نموده باشند)، بلافاصله اهرم را آزاد نمایید. این کار از کارکرد برف پاک کن ها و خطر اختلال دید با مالیدن گرد و غبار بر روی شیشه جلوی شسته نشده، جلوگیری می کند.

عملکرد شستشوی خودکار را می توان غیرفعال ساخت. نگاه کنید به به بخش «مرکز پیام».

سرعت قابل تنظیم - حالت/سرعت تناوبی برف پاک کن

برای انتخاب و تنظیم سرعت تناوبی حرکت برف پاک کن، کلید روی اهرم را (شکل 5) را بچرخانید. سرعت تناوبی برف پاک کن ها نیز بر اساس سرعت خودرو تغییر خواهد کرد - با افزایش سرعت خودرو، سرعت عملکرد برف پاک کن ها نیز افزایش خواهد یافت.

سنسور باران *

بعضی مدل ها، مجهز به سنسور باران هستند که در سمت داخلی شیشه ی جلو و پشت آینه ی بغل قرار دارد. این سنسور قادر است میزان آب را در سطح خارجی شیشه ی جلو اندازه گیری نماید. با قرار دادن کنترل برف پاک کن در وضعیت تناوبی، سرعت تناوبی حرکت رفت و برگشت برف پاک کن به صورت خودبخود و طبق اطلاعات تامین شده توسط سنسور باران، تنظیم خواهد شد.

توجه: در صورتیکه سنسور باران، شدید و دائم را شناسایی کند، برف پاک کن ها بطور پیوسته کار خواهند کرد. میزان حساسیت سنسور باران را می توانید با استفاده از تنظیم سرعت تناوبی (شکل 5) تنظیم نمایید.

شستشوی خودکار (برنامه ریزی شده) شیشه جلو

اهرم (شکل 6) را به سمت فرمان بکشید - شیشه شورها بلافاصله عمل می کنند. پس از تأخیر کوتاهی، برف پاک کن به همراه شیشه شور شروع به کار می کنند. هر

برای تنظیم زاویه و ارتفاع ستون فرمان، بصورتی متناسب با وضعیت رانندگی خود به شیوه ی زیر عمل نمایید:

- 1 اهرم قفل را کاملاً آزاد نمایید.
- 2 فرمان را با دو دست نگاه داشته و میل فرمان را به سمت بالا یا پایین حرکت دهید، تا فرمان در راحت ترین وضعیت دلخواه شما قرار گیرد.
- 3 فرمان را به اندازه دلخواه به سمت خود کشیده و یا به سمت داخل فشار دهید.
- 4 پس از انتخاب وضعیت رانندگی راحت، اهرم قفل را کاملاً بالا بکشید تا میل فرمان در وضعیت جدید قفل شود.

تنظیم ستون فرمان

هنگامی که خودرو در حال حرکت است، از تنظیم ارتفاع یا زاویه فرمان پرهیز نمایید. این کار بسیار خطرناک است.

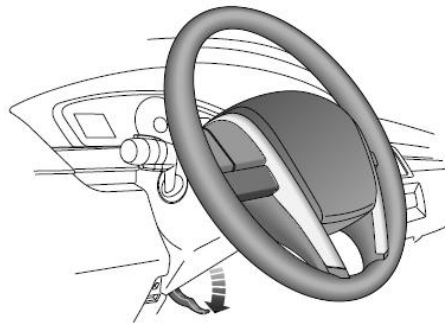

توجه: نقاط فشار دادن بوق و ایربگ راننده بر روی غریبک فرمان و نزدیک به هم می باشند. محل فشار دادن بوق در شکل مشخص است، لطفا جهت جلوگیری از هر گونه اختلال در عملکرد ایربگ، تنها نقاط مشخص شده را فشار دهید.

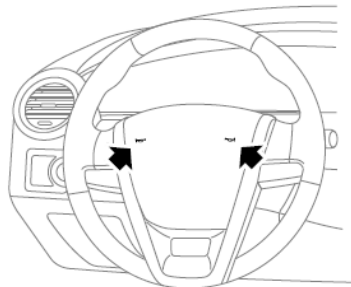

زمانیکه سوئیچ استارت در حالت **ON** قرار دارد، دکمه ی بوق روی فرمان را (بصورت نمایش داده شده در شکل بالا) فشار دهید و بوق فعال خواهد شد.

مهم

برای جلوگیری از تصادف، از فشار دادن شدید یا زدن شدید بوق در زمان استفاده از آن، خودداری نمایید.

تنظیم آینه های بغل

- با قرار گرفتن سوئیچ استارت در حالت روشن، کلید L (شکل 1) را برای انتخاب آینه ی سمت چپ و کلید R (شکل 1) را برای انتخاب آینه ی سمت راست، فشار دهید.
- برای تنظیم شیشه ی آینه به سمت بالا / پایین / چپ / راست از کلید 2 استفاده نمایید.
- جهت جلوگیری از هر گونه حرکت و یا تغییر جهت ناخواسته، با فشار دادن مجدد کلید شماره 1، آن را غیرفعال نمایید.

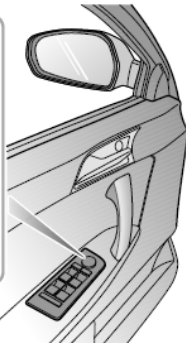
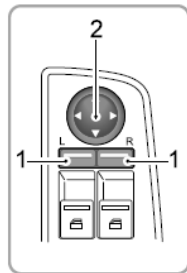

المنت های گرم کن *

شیشه های آینه های بغل خودرو، جهت جلوگیری از یخ زدگی و بخارگرفتگی شیشه ی آینه، دارای گرم کن داخلی می باشند. این گرم کن ها زمانی عمل می کنند که کلید گرم کن شیشه ی عقب، در حالت فعال (روشن) باشد.

توجه: اشیاء در آینه های بغل ممکن است دور تر از موقعیت واقعی خود به نظر برسند.

تا کردن آینه های بغل

همچنین فشردن همزمان هر دو کلید (شکل 1)، باعث جمع شدن اتوماتیک آینه های بغل خودرو می شود. برای باز کردن مجدد آینه ها، باید هر دو کلید (شکل 1) را، مجدداً به صورت همزمان فشار دهید.

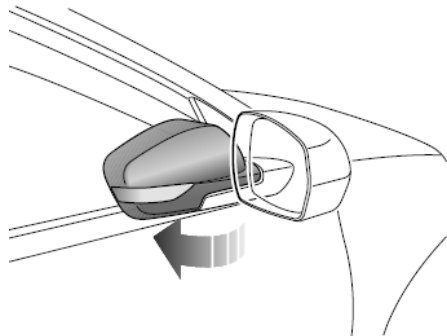

برای جلوگیری از تصادف یا صدمه دیدگی در زمان عبور از مسیرهای باریک، می توان آینه های بغل را به صورت دستی به سمت داخل تا کرد.

آینه ی وسط

برای کسب بهترین زاویه ی دید ممکن از عقب، آینه ی وسط را تنظیم نمایید. عملکرد ضد انعکاس نور در شب، چه دستی و چه اتوماتیک، در آینه ی وسط، از خیره شدن چشم راننده در شب، در اثر انعکاس نور چراغ های نور بالای خودرو های پشتی، جلوگیری می نماید.

آینه ی وسط اتوماتیک *

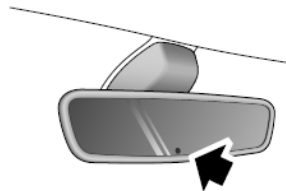

آینه داخل / وسط مجهز به یک سنسور نور (در جهت فلش) می باشد که هنگامی که درخشش چراغ های نور بالای خودرو های پشتی باعث خیره شدن چشم راننده می شوند، می تواند عملکرد کاهش اتوماتیک نور (عملکرد ضد انعکاس نور در شب) را فعال سازد. در زمان انتخاب دنده ی عقب، عملکرد کاهش اتوماتیک نور، عمل نمی نماید.

آینه ی وسط دستی



برای کسب بهترین زاویه ی دید ممکن، آینه ی وسط را تنظیم نمایید. عملکرد ضد انعکاس نور در شب دستی در آینه ی وسط، از خیره شدن چشم راننده در شب، در اثر انعکاس نور چراغ های نور بالای خودرو های دیگر، جلوگیری می نماید.

در بعضی موارد ممکن است تا، عملکرد دستی ضد انعکاس نور (Anti-dazzling) در شب در آینه ی وسط، باعث کاهش دید راننده و عدم توانایی راننده در تشخیص فاصله ی صحیح اشیا از خودرو شود.

آفتاب گیر

توجه: آینه ی آفتاب گیر * راننده، باید تنها زمانیکه خودرو متوقف می باشد مورد استفاده قرار گیرد.

آفتاب گیر های راننده و سرنشین جلو در این خودرو، مجهز به آینه می باشند. این آفتاب گیرها در هر مدل متفاوت می باشند. بعضی مدل ها مجهز به آینه ی ساده بوده و بعضی مدل ها دارای آینه همراه با کاور و چراغ میباشند.

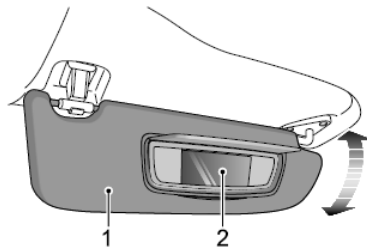

برای استفاده از آینه (2) *، آفتاب گیر (1) را به سمت پایین بچرخانید. در برخی از مدل ها این آینه دارای روکش بوده و پس از بلند کردن کاور، چراغ آن روشن می شود. برای خاموش کردن چراغها کاور را ببندید.

توجه: شیشه های درب های جلو (سرنشین جلو) و عقب را می توان با کلید هریک از این شیشه ها، نصب شده بر روی هر درب، کنترل کرد. در صورت فعال سازی کلید غیرفعال سازی کلید های شیشه های عقب (5)، کلید های شیشه های عقب عمل نخواهند کرد.

شیشه ها
کنترل های شیشه های برقی

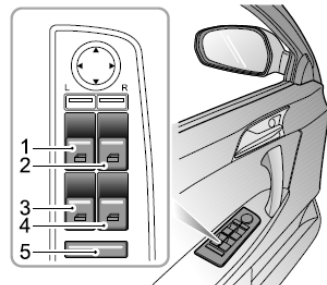

- | | |
|---|---|
| کلید کنترل شیشه ی جلو سمت چپ | 1 |
| کلید کنترل شیشه ی جلو سمت راست | 2 |
| کلید کنترل شیشه ی عقب سمت چپ | 3 |
| کلید کنترل شیشه ی عقب سمت راست | 4 |
| کلید غیرفعال سازی کلید های شیشه های عقب | 5 |

کنترل شیشه ها



هنگام بالا یا پایین بردن شیشه ها، مطمئن شوید که کودکان در اطراف آن حضور نداشته باشند.

شیشه های برقی، وقتی که سوئیچ استارت در وضعیت 2 باشد، عملیاتی خواهند بود. برای پایین آوردن شیشه کلید را به سمت پایین فشار داده و برای بالا بردن شیشه کلید به سمت بالا بکشید. به محض رها سازی کلید شیشه متوقف خواهد شد (مگر اینکه عملکرد « پایین / بالا دادن یک ضرب شیشه » فعال باشد).

کلید غیرفعال سازی کلید های شیشه های عقب

برای فعال سازی این عملکرد، کلید (شکل 5) را فشار دهید، چراغ کلید به معنای فعال بودن عملکرد روشن خواهد شد، برای غیرفعال کردن آن، دکمه را مجدداً فشار دهید. **توجه:** توصیه می شود تا در هنگام حضور کودکان در صندلی عقب، کلیدهای شیشه ی عقب را غیر فعال نمایید.

عملکرد پایین دادن یک ضرب شیشه (لمسی) *

با زدن (فشاردن) دکمه ی یکی از شیشه ها و رها کردن آن (ظرف نیم ثانیه)، می توانید شیشه را بصورت یک ضرب پایین دهید. هر زمانیکه دکمه را مجدداً فشار دهید،

می توانید حرکت شیشه را متوقف نمایید.

بالا بر (یک ضرب) « لمسی » و « سیستم ایمنی برگشت شیشه * »

برخی خودرو ها دارای سیستم بالا بر لمسی هستند که همانند سیستم پایین بر لمسی می باشد. با فشار دادن مجدد کلید، حرکت شیشه را می توان در هر زمان متوقف نمود. عملکرد برگشت شیشه، یک عملکرد ایمنی است که در صورت شناسایی مانع در مسیر حرکت شیشه در زمان بالا رفتن شیشه، از بسته شدن کامل شیشه جلوگیری می کند – در صورت بروز این اتفاق، شیشه کمی باز می شود تا امکان برداشتن مانع وجود داشته باشد.

توجه: برای جلوگیری از داغ کردن الکتروموتور شیشه بالا بر برقی، از بالا / پایین دادن

شیشه بصورت متوالی، در مدتی بیش از 20 ثانیه خودداری نمایید، در غیر اینصورت سیستم بصورت خودکار متوقف خواهد شد (برای پیشگیری از صدمه دیدن آن). در صورت متوقف شدن اتوماتیک الکتروموتور، لطفاً تا خنک شدن سیستم صبر نمایید.

توجه: در صورت قطع شدن باتری (برداشتن سرباتری)، عملکرد های «پایین دادن

یک ضرب شیشه » و « سیستم ایمنی برگشت شیشه * » غیرفعال خواهند شد. برای فعالسازی مجدد این عملکرد، کلید کنترل شیشه را مختصراً و بصورت مداوم، به مدت 5 ثانیه بالا داده و نگاه دارید.

سانروف *

طرز کار سانروف



هنگام حرکت خودرو، اجازه ندهید تا سرنشین های خودرو هیچ یک از قسمت های بدن خود را از منفذ سانروف خارج نمایند، چرا که ممکن است با اشیا پرنده یا شاخه های درختان برخورد کرده و صدمه ببینند.

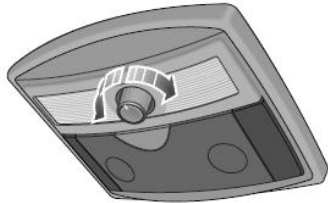

با قرار گرفتن هندست در داخل داکت یا سوئیچ استارت در وضعیت 2، سانروف در حالت عملیاتی قرار خواهد گرفت.

دستورالعمل های کاربری

- هنگام بارندگی سانروف را باز ننمایید.
- هنگام حرکت با سرعت بیش از 120 کیلومتر در ساعت، بهتر است تا سانروف را باز ننمایید.
- قبل از بازکردن، همیشه آب روی صفحه ی شیشه ای سانروف را خشک نمایید، در غیر اینصورت امکان ورود آب به داخل اتاق وجود دارد.
- سینی آبچکان سانروف را منظمأ تمیز نمایید.
- صفحه ی شیشه ای و نوار درزگیر سانروف را با محلول های شوینده ای مانند الکل تمیز نمایید.

عملکرد یک ضرب سانروف

پیچ تنظیم سانروف را به سمت آیکن زاویه دادن به سانروف (tilt) چرخانده و رها نمایید، سپس سانروف بصورت اتوماتیک باز خواهد شد. در طول فرآیند حرکت سانروف می توانید برای متوقف کردن حرکت سانروف هر زمان که لازم باشد، پیچ تنظیم را در جهت عکس بچرخانید.

زمانیکه سانروف باز است، پیچ تنظیم سانروف را به سمت آیکن باز کردن سانروف (open) چرخانده و رها نمایید، سانروف بصورت کامل بسته خواهد شد. در طول فرآیند حرکت سانروف می توانید برای متوقف کردن حرکت سانروف هر زمان که لازم باشد، پیچ تنظیم را در جهت عکس بچرخانید.

عملکرد « سیستم ایمنی برگشت سانروف »

عملکرد برگشت سانروف، یک عملکرد ایمنی است که در صورت شناسایی مانع در مسیر حرکت سانروف در زمان بسته شدن، از بسته شدن کامل سانروف جلوگیری می کند - در صورت بروز این اتفاق، سانروف باز می شود تا امکان برداشتن مانع وجود داشته باشد.



در زمان بستن یا زاویه دادن به سانروف از ایمنی سرنشین های خودرو اطمینان حاصل نمایید.

سانروف می تواند باز شده یا زاویه بگیرد (حالت نیمه باز). جهت قرارگیری پیچ تنظیم با آیکون های کنار پیچ تنظیم مشخص می گردد.

زاویه دادن به سانروف (حالت نیمه باز)

در زمان بسته بودن سانروف، پیچ تنظیم سانروف را به سمت آیکن زاویه دادن به سانروف (tilt) چرخانده و چند لحظه نگاه دارید، لبه ی پشتی سانروف بصورت اتوماتیک زاویه خواهد گرفت. در طول فرآیند زاویه گیری، می توانید برای متوقف کردن حرکت سانروف هر زمان که لازم باشد، پیچ تنظیم سانروف را رها نمایید. برای بستن سانروف پیچ تنظیم را در جهت عکس بچرخانید.

برای باز کردن سانروف

در زمان بسته بودن سانروف، پیچ تنظیم سانروف را به سمت آیکن باز کردن سانروف (open) چرخانده و چند لحظه نگاه دارید. سانروف بصورت اتوماتیک باز خواهد شد. در طول فرآیند زاویه گیری، می توانید برای متوقف کردن حرکت سانروف هر زمان که لازم باشد، پیچ تنظیم سانروف را رها نمایید. برای بستن سانروف پیچ تنظیم را در جهت عکس بچرخانید.

توقف در صورت داغ کردن

برای جلوگیری از داغ کردن الکتروموتور سانروف، پس از دو دقیقه عمل کردن متوالی سانروف، سانروف بصورت خودکار متوقف خواهد شد (برای پیشگیری از صدمه دیدن آن).

کنترل / عملکرد اتوماتیک

در موارد زیر، چراغ سقفی خودرو، به صورت اتوماتیک روشن خواهد شد.

- با باز شدن قفل درب خودرو
 - یکی از درب ها یا درب صندوق عقب باز شوند
 - هندست را خارج نمایید، با این شرط که چراغ های بغل (کوچک) در سی ثانیه اخیر، روشن شده باشند
 - سوئیچ در حالت روشن () قرار داشته و درب باز شود. چراغ ها به مدت 15 یا تا زمانی که درب را ببندید، روشن باقی خواهند ماند.
- توجه:** در صورتیکه درب یا درب صندوق عقب به مدت 15 دقیقه باز باشد، عملکرد « تایم آوت » خودبخود چراغ های داخل را خاموش می کند تا از تخلیه باتری جلوگیری گردد.

غیرفعال کردن عملکرد اتوماتیک

در صورت لزوم، عملکرد روشنایی اتوماتیک شرح داده شده در بالا، بشرح ذیل غیرفعال میگردد:

با قرار داشتن سوئیچ استارت در وضعیت (1) یا (2) کلید چراغ سقفی را به مدت 5 ثانیه فشار داده و نگاه دارید. چراغ های داخل اتاق چشمک زده و سپس خاموش می

چراغ سقفی و مطالعه ی جلو

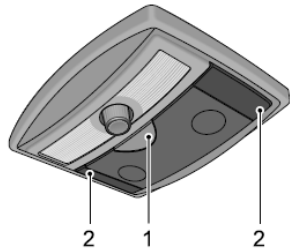

کنترل / عملکرد دستی

برای روشن کردن چراغ سقفی دکمه شماره ی (1) را فشار دهید و برای خاموش کردن آن، دکمه شماره ی (1) را مجدداً فشار دهید. برای روشن کردن چرا مطالعه دکمه ی شماره ی (2) را فشار دهید و برای خاموش کردن آن، دکمه شماره ی (2) را مجدداً فشار دهید.

چراغ سقفی و مطالعه ی عقب *

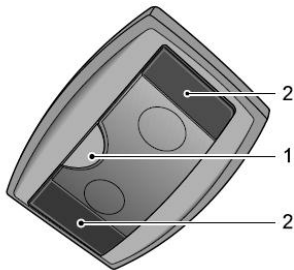

شوند. عملکرد اتوماتیک متوقف گشته و عملکرد دستی هنوز موجود خواهد بود. برای بازگشت به عملکرد اتوماتیک، مراحل فوق را تکرار نمایید.

کنترل / عملکرد دستی

برای روشن کردن چراغ سقفی دکمه شماره ی (1) را فشار دهید و برای خاموش کردن آن، دکمه شماره ی (1) را مجددا فشار دهید. برای روشن کردن چرا مطالعه دکمه ی شماره ی (2) را فشار دهید و برای خاموش کردن آن، دکمه شماره ی (2) را مجددا فشار دهید.

چراغ سقفی عقب *

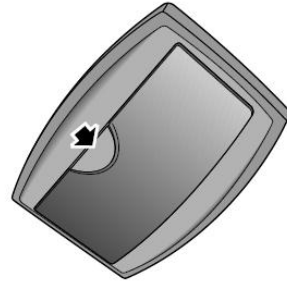

برای روشن کردن چراغ سقفی دکمه ی مشخص شده در تصویر را فشار دهید، و برای خاموش کردن آن، همان دکمه را مجددا فشار دهید.

فندک

دمای سری فندک بسیار بالا می باشد، به همین منظور جهت پیشگیری از سوختگی، فندک را از سمت دستگیره (غیر داغ) آن بگیرید.

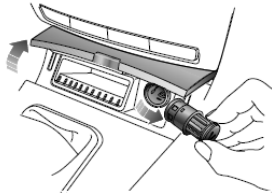

در زمان قرار داشتن سوئیچ استارت در حالت 1 یا 2، کاور زیرسیگاری جلو را باز نمایید. در حالیکه هندست در داخل داکت قرار دارد، فندک را فشار دهید. با رسیدن دمای فندک به حد لازم، قسمت فرو رفته بیرون خواهد پرید و برای استفاده آماده خواهد بود.

توجه: ولتاژ فندک 12 V و توان آن 120 W می باشد.

زیرسیگاری ها
زیرسیگاری جلو



لبه ی پیشین زیرسیگاری را بالا دهید تا باز شود.

برای خالی کردن زیرسیگاری جلو، زیرسیگاری را از داخل محفظه ی آن خارج نمایید.
زیرسیگاری را به همین ترتیب در جهت عکس به جای خود باز گردانید.

توجه: در صورت باز کردن قفل، زمانیکه کلید را بیرون بکشید، فندک به مدت 15 دقیقه قابل استفاده خواهد بود.

توجه: در صورتیکه 30 ثانیه پس از فشردن فندک، بخش فشرده شده به بیرون نپرد، در اولین فرصت، جهت رفع نقص به به نمایندگی خدمات پس از فروش ام جی مراجعه نمایید.

جعبه داشبورد

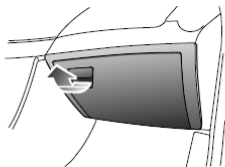

برای باز کردن جعبه داشبورد، دستگیره ی آنرا بکشید. چراغ جعبه داشبورد * بصورت اتوماتیک روشن می شود.
برای بستن جعبه داشبورد، درب آن را بالا داده و فشار دهید تا بسته شود. هنگام حرکت خودرو اطمینان حاصل نمایید که درب جعبه داشبورد کاملاً بسته است.

زیرسیگاری عقب

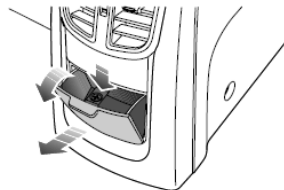

دستگیره آن را بکشید تا باز شود.
برای خالی کردن زیرسیگاری عقب، ابتدا آن را باز کرده، سپس میله برآمده فتری را به سمت پایین فشار داده و زیرسیگاری را بیرون بکشید.
برای جازدن: زیرسیگاری را در شیار پایه محفظه آن قرار داده میله برآمده فتری را به سمت پایین فشار داده و به جای خود فشار دهید، تا جا بیفتد.

جالیوانی جلو

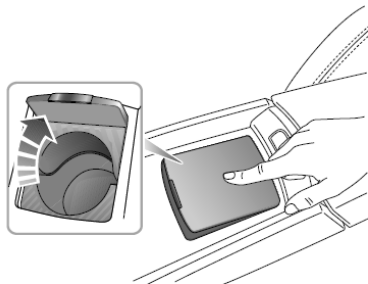

کمی صفحه را فشار دهید تا جالیوانی جلو باز شود. برای بستن، صفحه را به سمت پایین فشار دهید.

توجه: از نگهداری اشیاء کوچک نظیر سکه در جالیوانی، خودداری نمایید

محفظه ی نگهداری اشیاء در کنسول وسط (جعبه کنسول)

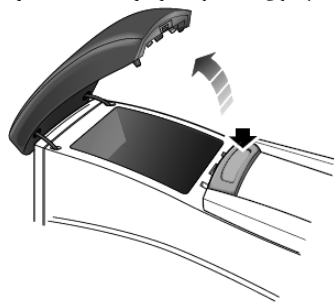

قسمت نشان داده شده در شکل توسط فلش را فشار دهید تا درب محفظه ی نگهداری اشیاء در کنسول وسط (جعبه کنسول) باز شود. درب را فشار دهید تا بسته شود.

آفتابگیر عقب

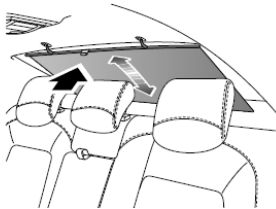

برای باز کردن آفتابگیر: بند آن در مرکز آفتابگیر را گرفته و آفتابگیر را تا حدی بالا دهید که هر دو قلاب آن، در داخل سوراخ های تعبیه شده در سقف، قرار گیرند.
برای جمع کردن آفتابگیر: بند آن در مرکز آفتابگیر را گرفته و آفتابگیر را تا حدی بالا دهید که هر دو قلاب آن، از داخل سوراخ های تعبیه شده در سقف، خارج شوند. سپس اجازه دهید تا آفتابگیر به آرامی در محل خود، در طاقچه ی عقب جمع شود.
توجه: از رها کردن ناگهانی آفتابگیر در زمان جمع کردن آن در طاقچه ی عقب، بپرهیزید.

توجه: از قرار دادن لیوانی بدون درب در داخل جالیوانی خودداری نمایید، زیرا در زمان حرکت خودرو و پر بودن لیوان امکان ریختن محتویات لیوان و خطرساز بودن آن بالاست.

جالیوانی عقب

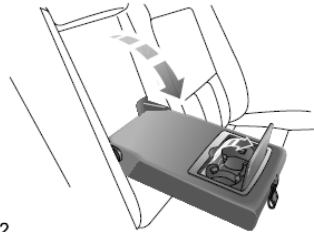

V1072

درپوش را به سمت بالا بکشید تا جالیوانی عقب باز شود. درپوش را پایین بیاورید تا بسته شود.

جعبه عینک

⚠ تنها زمانیکه خودرو در حالت توقف است، از جعبه عینک استفاده نمایید.

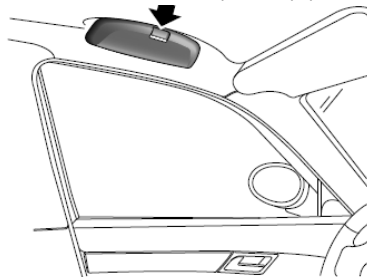

جعبه عینک بالای درب راننده قرار دارد. برای باز کردن آن، دستگیره ی آن را (درجهت فلش) به سمت پایین بکشید. با رها کردن دستگیره، جعبه عینک بصورت اتوماتیک بسته خواهد شد.

پریز برق لوازم برقی *

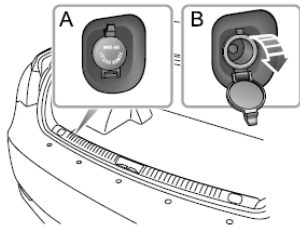

پریز برق لوازم برقی (A) در صندوق عقب قرار دارد. برای دسترسی به پریز درپوش (B) را آزاد سازید.

توجه: ولتاژ پریز برق 12V و توان آن 120W می باشد.

توجه: استفاده ی بیش از حد از پریز برق لوازم برقی، در زمانیکه موتور خودرو خاموش می باشد، ممکن است باعث خالی شدن باتری خودرو گردد.

سیستم تهویه ی مطبوع (AC) و سیستم صوتی

گرمایش، تهویه و سرمایش 58

سیستم پخش سی دی* 72

- | | |
|---|---------------------------------|
| 1 | دریچه های جانبی |
| 2 | دریچه های شیشه ی جلو |
| 3 | دریچه های مرکزی |
| 4 | دریچه های زیرپایی صندلی های جلو |
| 5 | دریچه های کنسول وسط |
| 6 | دریچه های شیشه های درب های جلو |

توجه: دو دریچه ی اضافی که هوا را به قسمت پای سرنشینان صندلی عقب هدایت می کند در زیر موکت کف اتاق قراردارند. (در شکل نشان داده نشده است)

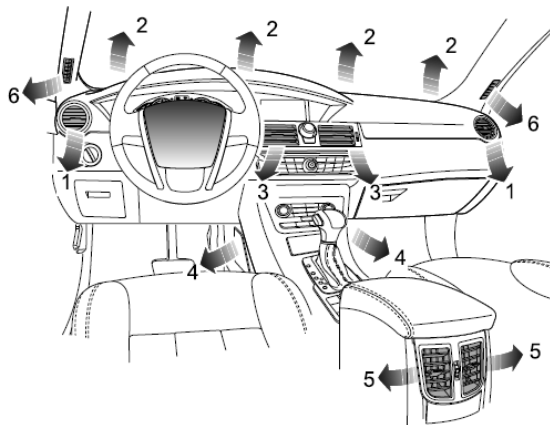

دریچه های هوا تنظیم دریچه های مرکزی

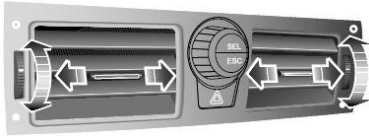

توجه: برای باز کردن دریچه، چرخ شستی را به سمت بالا و برای بستن آن چرخ شستی را به سمت پایین بچرخانید. برای تنظیم جهت هوای خروجی از دریچه، دکمه ی تعبیه شده در دریچه را به سمت راست یا چپ، حرکت دهید.

توجه: برای افزایش شدت وزش جریان هوا در دریچه های مرکزی، دریچه های جانبی را ببندید.

سیستم های گرمایش، تهویه و سرمایش برای کنترل گرمایش، تهویه و سرمایش هوای داخل اتاق خودرو به کار می روند. هوای تازه از شبکه ای دریچه ی هواکش واقع در کنار (پایین) شیشه ی جلو و فیلتر هوای اتاق عبور کرده و وارد اتاق خودرو می شود.

از قرار گرفتن موانع خارجی مانند برگ درختان، برف یا یخ در مقابل شبکه ای دریچه ی هواکش، جلوگیری نمایید.

دریچه های هوایی رو به شیشه ی جلو و صورت و پاهای سرنشین های جلو و عقب قرار تعبیه شده اند - نگاه کنید به شکل. علاوه بر این، دریچه های هوای کنسول مرکزی در سطح پشتی کنسول مرکزی قرار دارند.

فیلتر هوای داخل اتاق

این فیلتر از نوع فیلتر ذرات ریز بوده و از ورود ذرات و گرد و خاک به داخل خودرو جلوگیری می نماید. برای حفظ سطح کارکرد مؤثر، این فیلتر باید در فواصل توصیه شده در سرویس های دوره ای، تعویض گردد.

دریچه های کنسول مرکزی

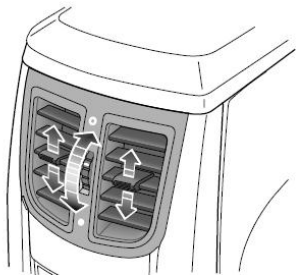

برای بستن دریچه چرخ شستی را به سمت پایین و برای باز کردن آن، به سمت بالا بچرخانید. با حرکت کنترل در مرکز دریچه ها، جهت وزش باد را به سمت بالا، پایین یا طرفین، هدایت نمایید.

توجه: دریچه های کنسول مرکزی در تمامی حالات، قادر به وزش هوا خواهند بود، اما تنها هوای سرد و نه هوای گرم.

دریچه های جانبی

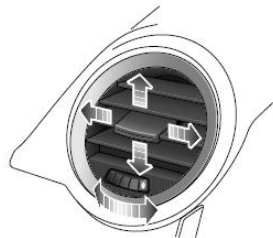

برای بستن دریچه چرخ شستی را به سمت چپ و برای باز کردن آن، به سمت راست بچرخانید. با حرکت کنترل در مرکز دریچه ها، جهت وزش باد را به سمت بالا، پایین یا طرفین، هدایت نمایید.

توجه: برای افزایش بازده / شدت وزش هوا در دریچه های جانبی، دریچه های مرکزی را ببندید.

کنترل های برقی تهویه مطبوع*
صفحه کنسول

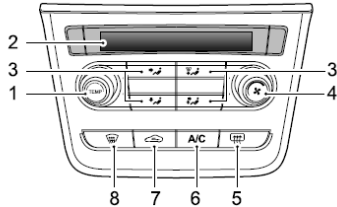

- | | |
|----------------------------------|---|
| کنترل دما | 1 |
| صفحه ی نمایشگر سیستم تهویه مطبوع | 2 |
| کنترل های تنظیمات توزیع گردش هوا | 3 |
| کنترل سرعت فن | 4 |
| گرمن کن شیشه عقب | 5 |
| روشن / خاموش سیستم تهویه مطبوع | 6 |

سیستم هوشمند کنترل مصرف سوخت استارت / استاپ
* (Stop/Start)

سیستم هوشمند استارت استاپ ("Stop/Start") به موتور خودرو امکان استارت کردن یا خاموش شدن اتوماتیک را در شرایط دور آرام و در زمان توقف در پشت چراغ قرمز را می دهد، این سیستم در صرفه جویی در مصرف سوخت موثر بوده و به استارت کردن موتور به صورت قابل تکیه و صحیح کمک می نماید.
زمانیکه سیستم تهویه (A/C) تحت شرایط زیر فعال باشد، سیستم "Stop / Start" عمل نخواهد کرد و موتور بصورت اتوماتیک روشن یا خاموش نخواهد شد:
علمکرد گرمن کن شیشه ی جلو فعال باشد

Configure the vehicle with an electric A/C: A/C air volume reaches 4rd gear or exceeds 4rd gear; configure the vehicle with an automatic A/C: not for auto mode A/C air volume reaches 4rd gear or exceeds 4rd gear for auto mode, interior temperature not reach the value set by the driver is detected by the A/C

حتی اگر راننده هیچ عملی نیز انجام ندهد، موتور خودرو زمانیکه درخواستهایی از طرف A/C دریافت نماید، به صورت اتوماتیک روشن خواهد شد:
گرمن کن شیشه ی جلو فعال شود

در حالیکه A/C در حالت ON قرار دارد، سیستم A/C عدم خوانش بین دمای درخواستی راننده و دمای اتاق را شناسایی نماید

کنترل دما

برای افزایش دما در داخل خودرو، کنترل TEMP را در جهت عقربه های ساعت و برای کاهش دما در جهت مخالف عقربه های ساعت بچرخانید. دمای انتخابی با تعدادی خط عمودی بین 1 و 8 در صفحه ی نمایشگر، نمایش داده می شود. هر چه تعداد خطوط بیشتر باشد، دما بیشتر خواهد بود.

توزیع گردش هوا

دکمه مناسب را برای دستیابی به حالت های توزیع هوای جریان مورد نظرتان را فشار دهید.

برای « صورت ». این حالت، جریان هوا را به دریچه های جانبی، مرکزی و کنسول مرکزی هدایت می نماید.

برای « پا » و « صورت ». این حالت، جریان هوا را به دریچه های صورت و پا هدایت می نماید.

7 بازچرخش هوا

8 گرمکن / رطوبت زدایی

صفحه ی نمایشگر تهویه مطبوع

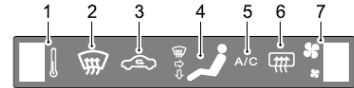

1 دمای انتخابی

2 روشن بودن گرمکن / رطوبت زدایی

3 روشن بودن سیستم بازچرخش هوا

4 تنظیمات توزیع گردش هوا انتخابی

5 روشن بودن سیستم تهویه مطبوع

6 روشن بودن گرمکن شیشه عقب

7 سرعت فن انتخابی

برای « شیشه ی جلو » و « پا ». این حالت، جریان هوا را به دریچه های شیشه و پا هدایت می نماید.

برای « پا ». این حالت، جریان هوا را به دریچه های پا هدایت می نماید.

فن

برای افزایش سرعت فن، کنترل آن را درجهت عقربه های ساعت و برای کاهش سرعت کنترل فن را در جهت مخالف عقربه های ساعت بچرخانید. سرعت فن با تعدادی خط عمودی (بین 0 و 8) در صفحه ی نمایشگر داده می شود. هرچه تعداد خطوط عمودی بیشتر باشد، سرعت فن بیشتر خواهد شد. توجه: هنگامی که تهویه مطبوع خاموش است، سرعت فن را روی صفر قرار دهید. توجه: در زمان قرار داشتن A/C در حالت خاموش، سرعت فن را در حالت 0 قرار دهید.

گرمکن شیشه عقب



المنت های گرمکن داخل شیشه ی عقب به سادگی آسیب می بیند. شیشه را نخرشید. بر روی المنت های گرمکن برچسب نچسبانید.

گرمکن شیشه عقب صرفاً هنگام کار کردن موتور عمل می کند.

هنگام حرکت به سمت عقب (reversing) یا استفاده از شیشه شورها، سیستم خودبخود به بازچرخش هوای داخلی خودرو را انتخاب خواهد کرد، (در صورتیکه در خلال این فرایند، سرنشین کلید بازچرخش هوای داخلی/خارجی را فشار دهد، جریان هوا به تنظیم بازچرخش هوای خارجی باز میگردد).

خودرو هر یک دقیقه سیگنال دنده عقب را چک کرده و در صورت تشخیص عدم وجود آن و خارج شدن خودرو از حالت دنده عقب، خودبخود به تنظیم قبلی باز میگردد. توجه: نگاه داشتن سیستم در حالت بازچرخش هوای داخلی می تواند باعث بخارگرفتگی شیشه جلوگردد. در این صورت حالت باز چرخش داخلی را غیر فعال کرده و کنترل ها را در حالت حداکثر رطوبت زدایی قرار دهید.

گرمکن / رطوبت زدا

با فشردن این دکمه، سیستم تهویه مطبوع روشن، سرعت فن حداکثر، جهت توزیع گردش هوا در جهت شیشه ی جلو قرار گرفته و حالت بازچرخش هوای خارجی انتخاب خواهد شد. تا خودرو را رطوبت زدایی یا دیفراست نماید.

دکمه را فشار دهید تا گرمکن فعال شود. LED کلید روشن شده و علامتی بر روی صفحه ی نمایشگر ظاهر می شود. پس از خاموش شدن گرمکن شیشه عقب، LED خاموش شده و علامت از محو می شود. گرمکن شیشه عقب پس از 12 دقیقه بصورت اتوماتیک غیرفعال خواهد شد.

دکمه ی A/C

دکمه ی A/C را فشار دهید تا سیستم تهویه روشن شود. علامت A/C در صفحه ی نمایشگر ظاهر می شود. مجدداً فشار دهید تا خاموش شود. توجه: سیستم A/C صرفاً هنگام کار کردن موتور عمل می کند. توجه: بخاری پس از خاموش شدن سیستم A/C، همچنان عمل می نماید.

بازچرخش هوا

با فشار دادن این دکمه، هوای داخل خودرو به چرخش افتاده و جلوی ورود هوا و هوای آلوده ی محیط، گرفته می شود.

کنترل اتوماتیک دمای سیستم تهویه مطبوع برای دو منطقه *
صفحه کنسول

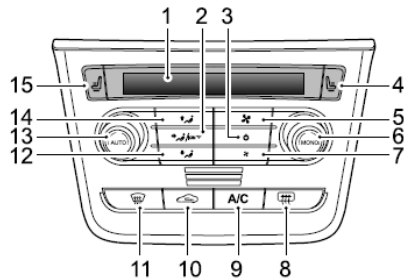

- | | |
|--|----|
| صفحه نمایشگر سیستم تهویه مطبوع | 1 |
| توزیع جهت هوا برای برای «صورت» / ژنراتور آنیون | 2 |
| OFF | 3 |
| صندلی گرمکن دار سمت راست | 4 |
| افزایش سرعت فن | 5 |
| کنترل MONO / دمای انتخابی منطقه ی سمت راست | 6 |
| کاهش سرعت فن | 7 |
| گرمکن شیشه عقب | 8 |
| A/C روشن | 9 |
| بازچرخش هوا | 10 |
| گرمکن / رطوبت زدا | 11 |
| توزیع جهت هوا برای «پا» | 12 |
| کنترل AUTO / دمای انتخابی منطقه ی سمت چپ | 13 |
| توزیع جهت هوا برای برای «شیشه ی جلو» | 14 |
| صندلی گرمکن دار سمت راست | 15 |

کنترل AUTO

عملکرد حالت کنترل AUTO:

کنترل AUTO با چرخاندن هر دو دکمه ی کنترل دما، برای تنظیم درجه دمای

مطلوب و سپس فشار دادن کنترل AUTO انجام می شود.

سیستم تهویه مطبوع سپس برای کنترل عملکرد فن و تنظیمات توزیع گردش هوا به

منظور تامین راحتی بهینه در داخل خودرو، برنامه ریزی می شود. آیکن AUTO و

فن بر روی صفحه ی نمایشگر ظاهر خواهند شد.

توجه: در حالت AUTO، در صورتیکه دمای محیط خارجی پایین باشد، پس از بالا

رفتن دمای موتور، سرعت فن افزایش خواهد یافت.

توجه: به منظور تضمین عملکرد کارآمد حالت AUTO، تمامی شیشه ها و سانروف

باید بسته بوده و منافذ ورودی هوا باید عاری از مانع باشند. سنسور نور آفتاب، واقع در

بالای داشبورد خودرو، را نپوشانید.

کنترل دستی

در صورت تمایل می توانید تنظیمات فن و توزیع گردش هوا را بصورت دستی انجام

دهید. در این شرایط، علامت AUTO نشان داده نمی شود، به این معنا که عملکرد

AUTO انتخاب نشده است.

صفحه ی نمایشگر تهویه مطبوع اتوماتیک

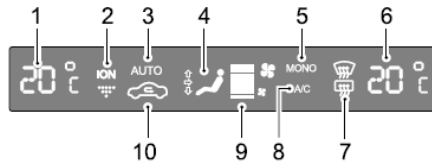

1 دمای انتخابی - منطقه ی سمت چپ

2 ژنراتور آنیون

3 روشن بودن AUTO

4 تنظیمات انتخابی جهت توزیع هوا

5 روشن بودن MONO























6 دمای انتخابی - منطقه ی سمت راست

7 روشن بودن گرمکن / رطوبت زدا

8 روشن بودن تهویه مطبوع

9 سرعت انتخابی فن

10 روشن بودن بازچرخش هوا

		نمایش توزیع گردش جریان هوا در صفحه ی نمایشگر				
						
		حالت توزیع گردش جریان هوا پس از زدن دکمه				
دکمه						
						
						

برای «پا» و «صورت». این حالت، جریان هوا را به دریچه های صورت و پا هدایت می نماید.

برای «صورت». این حالت، جریان هوا را به دریچه های جانبی، مرکزی و کنسول مرکزی هدایت می نماید.

کنترل MONO

این دکمه را برای انتخاب یکی از حالات دو منطقه ای یا تک منطقه ای، فشار دهید. با انتخاب حالت تک منطقه ای، دمای هوای داخل خودرو را می توانید با چرخاندن دکمه ی منطقه ی سمت چپ، تنظیم نمایید، همچنین در این حالت MONO در صفحه ی نمایشگر ظاهر خواهد شد.

برای قرار گرفتن در حالت دو منطقه ای، دکمه ی MONO را مجدداً فشار دهید و برای تنظیم دمای داخل خودرو در سمت سرنشین جلو، دکمه ی سمت راست را استفاده نماید.

گرمکن شیشه عقب



المنت های گرمکن داخل شیشه ی عقب به سادگی آسیب می بیند. شیشه را نخرشید. بر روی المنت های گرمکن برچسب نچسبانید.

گرمکن شیشه عقب صرفاً هنگام کار کردن موتور عمل می کند. دکمه را فشار دهید تا گرمکن فعال شود. چراغ LED کلید روشن شده و یک علامت بر روی صفحه ی

برای «پا». این حالت، جریان هوا را به دریچه های پا هدایت می نماید. برای «شیشه ی جلو» و «پا». این حالت، جریان هوا را به دریچه های شیشه و پا هدایت می نماید.

برای «شیشه جلو». این حالت هوا را صرفاً از طریق دریچه شیشه جلو هدایت مینماید.

فن

سرعت فن در صورتیکه در حالت AUTO باشد، خودبخود تنظیم می شود. در حالت دستی، دکمه + را فشار دهید تا سرعت فن افزایش یا دکمه - را فشار دهید تا کاهش یابد. سرعت فن با تعداد خطوط عمودی بین 1 و 8 در صفحه ی نمایشگر، نمایش داده خواهد شد.

کنترل دمای دو منطقه

کلید دمای منطقه ی سمت چپ یا کلید دمای منطقه ی راست را برای تنظیم دما مورد نظر در هر منطقه بچرخانید. در صورتی که دمایی بیشتر از 28 درجه سانتیگراد یا کمتر از 16 درجه سانتیگراد را انتخاب نمایید، پیام های "Hi" یا "LO" در صفحه ی نمایشگر ظاهر خواهند شد.

نمایشگر ظاهر می شود. پس از خاموش شدن گرمکن شیشه ی عقب، LED خاموش شده و علامت محو می شود. گر مکن شیشه عقب خودبخود پس از 12 دقیقه خاموش می شود.

دکمه ی A/C

دکمه ی A/C را فشار دهید تا سیستم تهویه روشن شود. علامت A/C در صفحه ی نمایشگر ظاهر می شود. مجدداً فشار دهید تا خاموش شود.
توجه: سیستم A/C صرفاً هنگام کار کردن موتور عمل می کند.
توجه: بخاری پس از خاموش شدن سیستم A/C، همچنان عمل می نماید.

OFF

برای روشن یا خاموش کردن صفحه / سیستم تهویه مطبوع، دکمه OFF را فشار دهید. وقتی که سیستم تهویه مطبوع مجدداً روشن شود به تنظیمات مورد استفاده قبل از خاموش شدن بر میگردد.

بازچرخش هوا

با فشار دادن این دکمه، هوای داخل خودرو به چرخش افتاده و جلوی ورود هوا و هوای آلوده ی محیط، گرفته می شود.

گرمکن / رطوبت زدایی

با فشردن این دکمه، چراغ نشانگر روشن شده و علامت گرمکن / رطوبت زدایی در صفحه ظاهر می شود، تا عملکردهای لازم برای دستیابی به حداکثر تنظیمات کارآمد برای برطرف کردن بخار شیشه ی جلو و شیشه های درب های جلو را بصورت خودبخود فعال سازد.

برای غیرفعال کردن عملکرد گرمکن / رطوبت زدایی و بازگشت به تنظیمات قبلی، مجدداً این دکمه را فشار داده یا دکمه ی " AUTO " را فشار دهید تا مستقیماً به حالت AUTO بروید.

ژنراتور آنیونی:

ژنراتور آنیونی قادر به بهبود بخشیدن به شرایط و کیفیت هوای داخل اتاق خودرو می باشد. زمانیکه سیستم A/C فعال است، برای فعال کردن آن، کلید تهویه آنیونی را به مدت 2 ثانیه نگاه دارید تا علامت آن، ظاهر گردد. با فشردن مجدد این کلید به مدت بیش از 2 ثانیه، عملکرد آن پایان یافته و سیستم تهویه آنیونی غیر فعال می گردد.

هنگام حرکت به سمت عقب (reversing) یا استفاده از شیشه شورها، سیستم خودبخود به بازچرخش هوای داخلی خودرو را انتخاب خواهد کرد، (در صورتیکه در خلال این فرایند، سرنشین کلید بازچرخش هوای داخلی/خارجی را فشار دهد، جریان هوا به تنظیم بازچرخش هوای خارجی باز میگردد).

خودرو هر یک دقیقه سیگنال دنده عقب را چک کرده و در صورت تشخیص عدم وجود آن و خارج شدن خودرو از حالت دنده عقب، خودبخود به تنظیم قبلی باز میگردد. در طول ماه های تابستان در حالت AUTO و حالت بازچرخش هوای خارجی، سیستم دمای هوای داخلی خودرو را تحت نظر خواهد داشت. در صورتیکه سیستم تشخیص دهد که دما در خارج از خودرو بالا می باشد، به منظور افزایش توان خنک سازی هوای داخل اتاق، به صورت اتوماتیک حالت بازچرخش هوای داخلی را انتخاب خواهد کرد.

توجه: نگاه داشتن سیستم در حالت بازچرخش هوای داخلی می تواند باعث بخارگرفتنگی شیشه جلو گردد.

پس از خاموش شدن سیستم تهویه مطبوع خودرو و با توقف خودرو، سیستم تهویه
آنیونی بصورت خودکار خاموش گردد.

سیستم پخش سی دی (CD Player) *

دستورالعمل های کاربری

- 1 در زمان شستشوی خودرو از خیس نشدن پخش سی دی اطمینان حاصل نمایید.
- 2 برای تمیز کردن صفحه ی نمایشگر سیستم از یک تکه پارچه ی نرم استفاده کرده و به آرامی صفحه را تمیز نمایید. در صورتی که به مواد پاک کننده ی قویتری نیاز باشد، از الکل استفاده نمایید. برای تمیز کردن صفحه از محلول های ارگانیک حاوی کتون یا بنزن استفاده نمایید، در غیراینصورت صفحه ی نمایشگر مخدوش خواهد شد.
- 3 از وارد کردن دیسک های تغییر شکل داده، غیراستاندارد (دیسک های 8 سانتی متری، یا دارای اشکال دیگری که گرد نیست) یا متفرقه در سیستم خودداری نمایید. از دیسک های آسیب دیده یا مخدوش استفاده ننمایید، در غیر اینصورت امکان صدمه دیدن سیستم پخش سی دی وجود دارد.
- 4 داخل اتاق خودرو و سی دی ها را تمیز نگاه داشته و از نفوذ گرد و غبار به داخل سیستم و لنزهای سیستم پخش سی دی، که ممکن است توان قرائت سیستم را کاهش دهد و از عمر آنها بکاهد، جلوگیری نمایید.

5

فراموش نکنید که در صورت عدم استفاده از دستگاه، سی دی را از آن خارج نمایید. همچنین سی دی را در معرض نور مستقیم خورشید، سرما یا گرمای شدید و یا رطوبت شدید قرار ندهید.

6

دمای عملیاتی سیستم پخش سی دی بین منفی 20 درجه ی سانتیگراد تا مثبت 70 درجه می باشد. در صورتیکه دمای داخل اتاق خودرو خیلی پایین باشد، از روشن کردن سیستم، بلافاصله پس از روشن کردن بخاری، خودداری نمایید. در غیراینصورت، ممکن است تا سطح سی دی یا سطوح داخلی سیستم پخش را بخار گیرد، در صورت بخارگرفتنی سطوح اوپتیکال سیستم پخش، از استفاده از سیستم تا یک ساعت بپرهیزید، پس از یک ساعت رطوبت موجود در سیستم خشک شده و سیستم مجدداً قابل استفاده خواهد بود.

7

در زمان حرکت در سطوح ناهموار امکان قطع و وصل شدن صدای خروجی سیستم اجتناب ناپذیر خواهد بود، ولی هیچی آسیبی به سی دی وارد نخواهد آورد.

! تنها زمانی از کنترل های سیستم پخش سی دی استفاده نمایید که شرایط جاده این اجازه را به شما بدهد.

- | | |
|---------------------------|----|
| SRC | 1 |
| BAND | 2 |
| دکمه ی MIX | 3 |
| دکمه های جستجو به سمت جلو | 4 |
| دکمه های جستجو به سمت عقب | 5 |
| شیار CD | 6 |
| دکمه خروج CD | 7 |
| INFO | 8 |
| دکمه تنظیم صوت | 9 |
| MENU | 10 |
| اسکن | 11 |
| روشن/خاموش - صدا | 12 |
| AST-13 ، ذخیره اتوماتیک | 13 |
| MUTE | 14 |
| دکمه های پیش تنظیم شده | 15 |

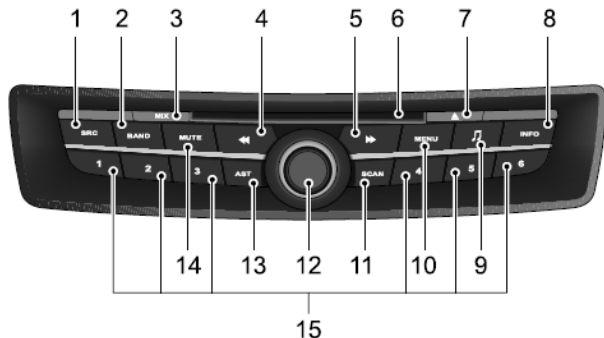

عملکرد های پایه

On/Off Power

برای روشن کردن سیستم پخش سی دی دکمه ی [On/Off] را فشار دهید، برای خاموش کردن آن، دکمه را مجدداً فشار دهید.

عملکرد پخش 30 دقیقه

پس از قراردادن سوئیچ استارت در وضعیت خاموش، دکمه ی [On/Off] را فشار دهید تا سیستم پخش سی دی تا 30 دقیقه کار کند، پس از 30 دقیقه دستگاه خاموش خواهد شد. برای روشن کردن مجدد، دکمه ی [On/Off] را فشار دهید.

انتخاب حالت/منبع پخش صوتی

با فشار دادن دکمه ی [SRC]، منبع پخش صوتی دلخواه را انتخاب نمایید. با فشردن این دکمه، گزینه های زیر بصورت پشت سر هم نمایش داده خواهند شد: رادیو، سی دی (در صورت موجود بودن سی دی در داخل سیستم پخش)، یو اس بی (در صورت متصل بودن)، AUX (در صورت متصل بودن).

توجه: گزینه سیستم پخش سی دی (CD play) تنها در زمان موجود بودن سی دی در داخل سیستم پخش، قابل انتخاب می باشد.

توجه: گزینه های USB/AUX تنها زمانی که این منابع صوتی به سیستم متصل باشند، قابل انتخاب می باشند.

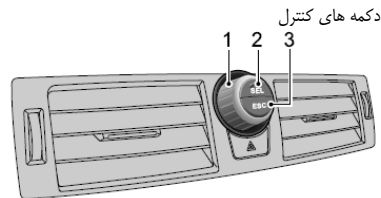

- دکمه های کنترل در وسط پنل کنترل قرار گرفته و دارای عملکردهای ذیل می باشد:
- 1 - کنترلر چند منظوره (Multi-function Controller) MFC: جهت انتخاب منبع صوتی مورد نظرتان، تنظیم تاریخ و ساعت و صدا، ازن این کنترلر، استفاده نمایید.
 - 2 - دکمه ی SEL: برای تأیید انتخاب این دکمه را فشار دهید.
 - 3 - دکمه ESC: برای خروج از گزینه ی انتخابی و بازگشت به انتخاب قبلی آنرا فشار دهید.

کنترل صدا (Volume Adjustment)

برای افزایش صدا، کنترل صدا را در جهت عقربه های ساعت بچرخانید یا برای کاهش صدا برخلاف عقربه های ساعت بچرخانید.

تنظیمات صوت (Setting Sound Effect)

دکمه Sound Settings را فشار دهید تا صوت را طبق نیازهای شنوایی خود تنظیم نمایید. اولین فشار دکمه، حالت Bass را انتخاب می کند. برای دسترسی به تنظیم مورد نیاز پیچ کنترل صدا را بچرخانید، سپس دکمه ی صوتی را مجدداً فشار دهید تا به ترتیب تنظیمات Treble و Balance و Fader را انتخاب نمایید. 5 ثانیه پس از آخرین فشار دکمه، نمایش به حالت قبلی خود بر می گردد.

MUTE

برای قطع صدای سیستم صوتی دکمه ی MUTE را فشار دهید. برای از سرگرفتن پخش صدا، دکمه را مجدداً فشار دهید. در زمان پخش CD یا USB، دکمه ی MUTE در عمل پخش CD یا USB را متوقف می کند.

SCAN

عملکرد این دکمه بستگی به منبع انتخابی دارد. هنگامی که رادیو در حال پخش است، برای جستجوی موج یا باند ایستگاه های رادیویی، SCAN را فشار دهید. پس از یافتن ایستگاه رادیویی، قبل از ادامه ی جستجو، ایستگاه یافته شده، به مدت 5 ثانیه پخش خواهد شد. برای متوقف کردن عملیات جستجو در رادیو، SCAN را فشار دهید. زمانیکه CD/MP3 پخش می شود، برای جستجوی تراک های خاص SCAN را فشار دهید. پس از یافتن تراک، قبل از شروع مجدد اسکن، این تراک به مدت 10 ثانیه پخش خواهد شد. پس از جستجو و پخش تمامی تراک ها (فایل های صوتی)، پخش به صورت اتوماتیک متوقف خواهد شد.

تنظیم تاریخ و ساعت

برای ورود به منوی تنظیمات ساعت، تاریخ و میزان بلندی صدای خودرو، دکمه ی [MENU] را فشار دهید. فرمت تاریخ عبارت است از سال؛ ماه؛ روز. برای انتخاب تاریخ، ساعت و میزان بلندی صدای خودرو، از پیچ تنظیم MFC استفاده نمایید، سپس برای انتخاب هر یک از گزینه ها دکمه ی SEL را فشار دهید.

عملکرد رادیو

انتخاب مود / منبع صوتی

برای انتخاب رادیو دکمه ی [SRC] را فشار دهید.

انتخاب باند / موج

برای انتخاب یکی از موج های AM AST, AM1, FM AST, FM2, FM1

دکمه ی [BAND] را بصورت پشت سر هم فشار دهید.

تیون کردن رادیو (Tune)

سه مود تیون وجود دارند که عبارتند از مود جستجو، مود دستی و مود تیون از پیش تعیین شده (pre-set tuning).

مود تیون جستجو (Search Tuning Mode)

به آرامی دکمه ی [Up Search] یا [Down Search] را فشار دهید، سیستم

بصورت اتوماتیک به جستجوی ایستگاه های رادیویی خواهد پرداخت. در صورت یافتن

یک ایستگاه، سیستم بصورت اتوماتیک جستجو را متوقف کرده به پخش ایستگاه یافته

شده خواهد پرداخت.

مود تیون دستی (Manual Tuning Mode)

یکی از دکمه های [Up Search] یا [Down Search] را فشار داده و نگاه دارید

تا پیام Manu در صفحه ظاهر گردد و وارد مود دستی شوید، سپس برای جستجوی

ایستگاه رادیویی مورد نظر، یکی از دکمه های [Up Search] یا [Down

Search] را فشار دهید. توجه: 4 ثانیه پس از آخرین باری که دکمه ای را فشرده

اید، سیستم از حالت مود دستی (Manual Tuning Mode) خارج خواهد شد.

مود تیون از پیش تعیین شده (Pre-set Tuning Mode)

می توانید تا 30 ایستگاه رادیویی را در موج های (FM AST, FM2, FM1,

AM AST, AM1) ذخیره نمایید. برای انتخاب ایستگاه مورد نظرتان یکی از دکمه

های شماره ی 1-6 را انتخاب نمایید.

ذخیره ی ایستگاه رادیویی

دو مود برای ذخیره ی ایستگاه های رادیویی وجود دارند، مود دستی و مود اتوماتیک.

مود دستی

- برای انتخاب موج مورد نظر، دکمه ی [BAND] را فشار دهید.

- برای یافتن ایستگاه رادیویی مورد نظرتان از مود تیون جستجو، دستی یا از

پیش تعیین شده استفاده نمایید.

- دکمه ی شماره مورد نظرتان را به مدت بیش از 2 ثانیه فشار دهید. فرکانس

ایستگاه انتخابی بصورت اتوماتیک در حافظه ی از پیش تعیین شده ذخیره

خواهد شد.

توجه: با ذخیره ی دستی فرکانس ایستگاه رادیویی در سیستم، ایستگاه ذخیره شده ی پیشین در آن شماره، حذف خواهد شد.

مود اتوماتیک ذخیره ی ایستگاه های رادیویی

- برای انتخاب موج مورد نظر، دکمه ی [BAND] را فشار دهید.
- دکمه ی [AST] را فشار داده و نگاه دارید، مود اتوماتیک فعال شده و موج انتخابی را جستجو کرده و 6 ایستگاه رادیویی که دارای با کیفیت ترین سیگنال دریافتی در FM AST یا AM AST می باشند را یافته و در حافظه های از پیش تعیین شده و به ترتیب کیفیت سیگنال دریافتی، ذخیره می نماید. در صورتیکه مود اتوماتیک قادر به دریافت 6 ایستگاه رادیویی که دارای با کیفیت ترین سیگنال دریافتی میباشند، نباشد، باقی شماره های از پیش تعیین شده مورد استفاده قرار نخواهند گرفت.

توجه: مود ذخیره ی اتوماتیک تمامی ایستگاه های رادیویی ذخیره شده ی پیشین در شماره های موج های FM AST یا AM AST را بروزرسانی خواهد کرد.

جلو دادن/عقب دادن آهنگ (Fast Forward/Rewind)

- 1 برای عقب دادن آهنگ، دکمه ی Up Search را فشار داده و نگاه دارید.
- 2 برای جلو دادن آهنگ، دکمه ی Down Search را فشار داده و نگاه دارید.

MIX

برای پخش تراک های یک CD خاص، به صورت تصادفی، MIX را فشار دهید. برای کنسل کردن این کارکرد، مجدداً دکمه را فشار دهید.

INFO

هنگام پخش CD های MP3، برای مشاهده ی نام فایل، نام فولدر و سایر مشخصات اضافه شده به سی دی، INFO را فشار دهید. در صورتیکه تعداد کاراکترها متناسب با صفحه ی نمایشگر نباشد، متن در طی صفحه ی نمایشگر جابجا می شود. برای کنسل کردن، مجدداً همین دکمه را فشار دهید.

خارج کردن سی دی

دکمه ی [Eject] را فشار دهید، سی دی توسط سیستم بیرون داده شده و قابل برداشت خواهد بود.

سیستم پخش سی دی، بصورت همزمان، تنها قادر به پخش یک سی دی می باشد.



از وارد کردن سی دی به همراه هر گونه روکش محافظ یا اضافی در داخل سیستم پخش سی دی بپرهیزید، زیرا امکان صدمه دیدن سیستم، محتمل می باشد.



بارگذاری یک سی دی (Loading a CD)

اطمینان حاصل نمایید که سی دی با برچسب خود به سمت بالا وارد ورودی سی دی گردد، سپس به آرامی سی دی را در داخل شیار فشار دهید تا دستگاه، سی دی را گرفته و کاملاً به داخل بکشاند. پخش سی دی بلافاصله آغاز خواهد شد.

جستجوی آهنگ / فایل صوتی (Track Search)

- 1 برای رفتن به ابتدای آهنگ بعدی، دکمه ی Down Search را یکبار فشار دهید.
- 2 دکمه ی Up Search را، یکبار فشار دهید، فایل صوتی در حال پخش، مجدداً از ابتدا پخش خواهد شد، در این زمان، با فشردن مجدد دکمه می توانید آهنگ قبلی را انتخاب نمایید.

بیرون کشیدن فلش مموری USB

زمانیکه فایل های داخل فلش مموری USB در حال پخش می باشند، می توانید فلش مموری را بیرون بکشید زیرا این سیستم به عملکرد hot plug مجهز می باشد.

ورودی AUX

پس از اتصال لاین متصل کننده ی تجهیزات صوتی خارجی و سوکت AUX، دکمه ی SRC را فشار داده و در حالت AUX قرار دهید، در این حالت فایل های صوت از طریق اسپیکر ها پخش خواهد شد.

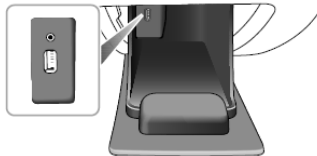

مهم

زمان کیه آنتن محکم روی سقف قرار گرفته است آن را به سمت پا بین حرکت ندهید.

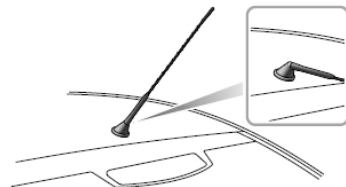

آنتن بر روی سقف واقع شده است. جهت جلوگیری از خم شدن یا شکستگی آنتن در صورت برخورد با موانع احتمالی (شاخه ی درختان، در کارواش و ...)، این قابلیت وجود دارد که آنتن را بخوابانید.

آنتن را در خلاف جهت عقربه های ساعت بچرخانید تا حدی که آزادانه قادر به بالا یا پایین دادن آنتن باشید سپس آنتن را پایین داده و در جهت عقربه های ساعت سفت نمایید.

صندلی ها و سیستم های ایمنی

صندلی ها	82
کمربند های ایمنی	87
سیستم ایربگ (SRS)	91
سیستم های ایمنی کودک	98

را نگاه داشت در حالیکه پستی صندلی در حالت قائم قرار دارد.
از اینکه در وضعیت رانندگی راحتی بوده و قادر به کنترل کامل خودرو می باشید
اطمینان حاصل نمایید. تنظیم درست صندلی و رعایت فاصله ی استاندارد، صدمات
ناشی از برخورد با ایربگ در زمان باز شدن آن را کاهش میدهد.

پشتی های محافظ سر



پشتی های محافظ سر را به شکلی تنظیم نمایید که بخش بالایی پشتی محافظ، با
بخش بالایی سر سرنشین در یک راستا باشد و تا پشت سر سرنشین تا حد امکان به
پشتی محافظ سر نزدیک باشد. به این ترتیب خطر آسیب های سر و گردن را در
صورت بروز تصادف، کاهش دهید. از تنظیم یا باز کردن پشتی محافظ سر در حالیکه
خودرو در حال حرکت است خودداری نمایید.

برای اجتناب از خطر از دست دادن کنترل و صدمه دیدن راننده و
سرنشین، قبل از شروع به حرکت، صندلی ها را تنظیم نمایید.
هنگام تنظیم ارتفاع صندلی راننده، به خاطر داشته باشید در صورت
پایین آوردن صندلی، ممکن است پای سرنشین عقبی زیر صندلی گیر
کند.



در زمان حرکت خودرو، اجازه ندهید تا سرنشین صندلی جلو، پشتی
صندلی را بیش از حد به سمت عقب خم کند. بهترین حالت ایمنی
کمر بند ایمنی در وضعیتی حاصل خواهد شد که زاویه ی پشتی تقریباً
25 درجه نسبت به حالت عمود پشتی صندلی باشد.



صندلی راننده و سرنشین جلو باید، تا حد ممکن به سمت عقب کشیده شوند. در حالت
ایده آل، تنظیمات صندلی، باید به گونه ای باشد که با کمی خم کردن بازوها بتوان فرمان

تنظیم صندلی جلو بصورت دستی *

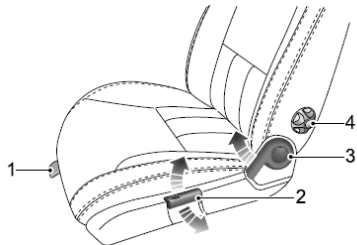

1 تنظیم صندلی به سمت جلو یا عقب

اهرم (1) را بالا برده و صندلی را به سمت مورد نظرتان بلغزانید. قبل از شروع به حرکت، از اینکه صندلی در سر جای خود قفل شده است، اطمینان حاصل نمایید.

2 تنظیم ارتفاع صندلی *

برای تنظیم ارتفاع صندلی، اهرم (2) را با حالت شبیه به پمپ کردن کشیده و ارتفاع صندلی را تا حد مورد نظر بالا بیاورید. اهرم (2) را با حالت شبیه به پمپ کردن فشار داده ارتفاع صندلی را تا حد مورد نظر پایین بیاورد.

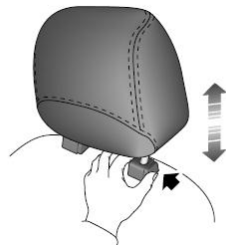

پشتی های محافظ سر، به گونه ای طراحی شده اند که در صورت تصادف از پشت یا ترمز شدید، از حرکت سر سرنشین به سمت عقب جلوگیری نموده و به این ترتیب، خطر آسیب های سر و گردن را کاهش دهند.

دکمه ی مشخص شده توسط فلش را، فشار داده و برای پایین آوردن، پشتی محافظ سر را به سمت بالا بکشید. پشتی محافظ سر را می توان با کشیدن آن به سمت بالا، به طور کامل خارج کرد.

تنظیم صندلی جلو بصورت دستی *

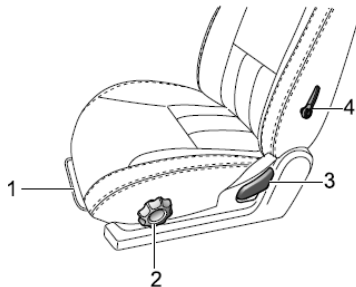

1 تنظیم صندلی به سمت جلو یا عقب

اهرم (1) را بالا برده و صندلی را به سمت مورد نظرتان بلغزانید. قبل از شروع به حرکت، از اینکه صندلی در سر جای خود قفل شده است، اطمینان حاصل نمایید.

3 تنظیم زاویه ی پشتی صندلی

اهرم (3) را به سمت بالا کشیده و زاویه ی پشتی صندلی را به میزان دلخواه تنظیم نمایید.

4 تنظیم قوس کمر *

برای تنظیم حالت دلخواه، دکمه ی شماره ی 4 را مانند چرخ دستی بچرخانید.

صندلی ها با عملکرد برقی

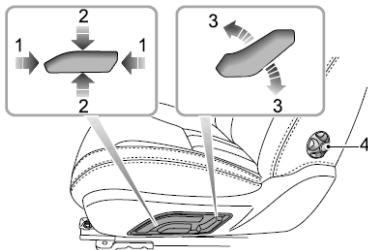

1 تنظیم به سمت جلو / به سمت عقب

برای حرکت دادن صندلی، کلید (1) را به سمت جلو یا عقب فشار داده و نگاه دارید.

2 ارتفاع نشیمن صندلی

برای بالا بردن یا پایین آوردن صندلی، کلید (2) را به سمت بالا یا پایین فشار دهید.

2 تنظیم ارتفاع صندلی *

برای تنظیم ارتفاع صندلی، اهرم (2) را با حالت شبیه به پمپ کردن کشیده و ارتفاع صندلی را تا حد مورد نظر بالا بیاورید. اهرم (2) را با حالت شبیه به پمپ کردن فشار داده ارتفاع صندلی را تا حد مورد نظر پایین بیاورید.

3 تنظیم زاویه ی پشتی صندلی

اهرم (3) را به سمت بالا کشیده و زاویه ی پشتی صندلی را به میزان دلخواه تنظیم نمایید.

4 تنظیم قوس کمر *

برای تنظیم حالت دلخواه، دکمه ی شماره ی 4 را مانند چرخ دستی بچرخانید.

مهم

- از قرار دادن پتو، بالشت یا پوشش هایی از این قبیل، بر روی صندلی ها خودداری نمایید.
- در صورتیکه دمای صندلی به 45 درجه ی سانتیگراد رسیده و همچنان گرمتر نیز شود، گرمکن صندلی را خاموش کرده و به به نمایندگی خدمات پس از فروش ام جی مراجعه نمایید.
- استفاده ی مداوم از گرمکن صندلی ممکن است باعث خواب آلودگی راننده شود که بسیار خطرناک می باشد.

3 تنظیم زاویه پشتی صندلی

کلید 3 را به سمت جلو یا عقب بچرخانید تا زاویه مورد نظر بدست آید.

4 تنظیم قوس کمر *

برای تنظیم، چرخ دستی (4) را بچرخانید.

گرمکن صندلی جلو *

دکمه های سمت چپ و راست گرمکن صندلی به ترتیب گرمکن صندلی راننده و سرنشین جلو را کنترل می نمایند. دکمه ی مربوطه را برای فعال سازی گرمکن صندلی مورد نظرتان فشار دهید (دکمه روشن خواهد شد). به این ترتیب دمای صندلی بین 38°C تا 42°C باقی خواهد ماند. برای خاموش کردن گرمکن صندلی دکمه را مجدداً فشار دهید.

توجه: برای مشاهده ی موقعیت این دکمه ها؛ به بخش سیستم تهویه (Air)

'Conditioning') مراجعه فرمایید.

کمربند های ایمنی

کمربند های ایمنی

- ⚠️ سیستم ایربگ (SRS) با هدف افزایش کارایی کلی کمربند های ایمنی خودرو طراحی شده است. توجه داشته باشید که این سیستم، جایگزین کمربند نمی باشد. بستن کمربند های ایمنی در تمامی مواقع الزامی است.
- ⚠️ از اینکه کمربند های ایمنی به درستی بسته شده باشند، اطمینان حاصل نمایید – استفاده ی نادرست از کمربند های ایمنی خطر فوت یا آسیب جدی را در صورت تصادف افزایش می دهد.

کمربند های ایمنی نصب شده در خودروی شما برای استفاده ی سرنشینان بالغ طراحی شده اند. هر کمربند صرفاً باید توسط یک سرنشین استفاده شود.

بسته به مدل خودرو، خودروی شما مجهز به کمربند ایمنی دو نقطه ای یا سه نقطه ای برای سرنشین وسط در صندلی عقب و کمربند ایمنی سه نقطه ای برای دیگر سرنشینان صندلی عقب می باشد.

مهم

- پیش از حرکت، از اینکه کمربند های ایمنی تمامی سرنشینان همواره بسته می باشد، حتی در زمان طی مسافت های کوتاه، اطمینان حاصل نمایید.
- کمربند های ایمنی را تنظیم نمایید تا هرگونه خلاصی در کمربند برطرف گردد. به منظور حصول کامل ترین میزان کارایی، کمربند ایمنی باید همواره با بدن سرنشین در تماس باشد.
- همواره نوار پایینی کمربند باید تا حد امکان در قسمت بالایی ران قرار گیرد، (نه بر روی شکم) و اطمینان حاصل نمایید که کمربند از روی شانه ها بدون لغزش یا فشاری بر روی گردن عبور کند.
- اجازه ندهید اشیاء خارجی مانند بطری نوشابه ها و مشابه آنها بین بدن سرنشین و کمربند ایمنی قرار گیرد، زیرا موارد مذکور می توانند کارایی کمربند را تحت تاثیر قرار دهند.
- بانوان باردار باید نوار پایینی کمربند را بر روی قسمت بالایی ران و زیر نوزاد ببندند.

بستن کمربند



به هیچ وجه وسایل اضافی که ممکن است مانع عملکرد کمربند ایمنی گردد، به آن متصل ننمایید.

آزاد کردن کمربند

دکمه ی قرمز روی قلاب / سگک کمربند ایمنی را فشار دهید تا کمربند ایمنی آزاد گردد.

تنظیم ارتفاع کمربند ایمنی بر روی ستون

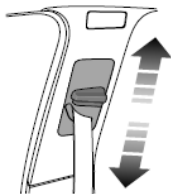

دستگیره را فشار داده و کشویی تنظیم ارتفاع کمربند را به دلخواه بالا یا پایین دهید، تا کمربند در راحت ترین حالت ممکن بسته شود.

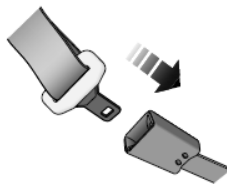

کمربند ایمنی سه نقطه ای: کمربند ایمنی را بطور یکنواخت روی شانه ها و سینه بکشید و اطمینان حاصل نمایید که پیچ نخورده باشد. زبانه ی فلزی را در نزدیک ترین قلاب وارد نمایید. صدای کلیک نشان میدهد که کمربند کاملاً قفل شده است.

کمربند ایمنی دو نقطه ای: کمربند ایمنی را بطور یکنواخت روی ران ها بکشید و اطمینان حاصل نمایید که پیچ نخورده باشد. زبانه ی فلزی را در نزدیک ترین قلاب وارد نمایید. صدای کلیک نشان میدهد که کمربند کاملاً قفل شده است.

کنترل کمربند های ایمنی

- در حالیکه کمربند ایمنی بسته شده است، نزدیکترین قسمت کمربند به قلاب / سگک کمربند را به سرعت بکشید، سگک باید کاملاً قفل باقی بماند.
 - کمربند را تا حدی که امکان دارد، از قرقره بیرون کشیده و نوار کمربند را از نظر پارگی و صدمه دیدگی کنترل نمایید همچنین نوار را از نظر علائم ظاهری فرسودگی یا نخ نما شدگی چک نمایید. اجازه دهید که کمربند توسط قرقره جمع شود و بررسی نمایید که آیا کمربند بصورت نرم، پیوسته و کامل حرکت می نماید.
 - در حالیکه کمربند تا نیمه از قرقره خارج شده است، زبانه را گرفته و با سرعت به سمت جلو بکشید - مکانیزم قفلی کمربند باید بصورت اتوماتیک قفل شده و از حرکت نوار کمربند جلوگیری نماید.
- در صورت مردود شدن کمربند ایمنی در هر یک از این آزمایش ها، در اولین فرصت جهت بازرسی به نمایندگی خدمات پس از فروش ام جی مراجعه نمایید.

تعویض کمربند های ایمنی

- در صورت مشاهده علائم فرسودگی بر روی کمربند ایمنی، مجموعه کمربند ایمنی را تعویض نمایید.
- کمربند ایمنی را بابت علائم فرسودگی و بریدگی بازرسی نمایید. همچنین شرایط اتصالات و بستها را با توجه خاص بررسی نمایید.

پیش کشاننده های کمربند های ایمنی

 پیش کشاننده های کمربند های ایمنی صرفاً یکبار فعال شده و بعد از عمل کردن، باید تعویض گردند. عدم تعویض پیش کشاننده های کمربند های ایمنی پس از تصادف کارائی سیستم های ایمنی سرنشین های جلو را کاهش خواهد داد. پیش کشاننده های کمربند های ایمنی به همراه ایربگ ها فعال می شوند تا در صورت تصادف از جلو، ایمنی مضاعفی را برای حفاظت از سرنشین ها تأمین نمایند. پیش کشاننده های کمربند های ایمنی بصورت اتوماتیک کمربند های ایمنی را جمع می کنند. این عملکرد، در صورت تصادف از جلو از میزان حرکت سرنشین به سمت جلو می کاهد.

توجه: در تصادف های جزئی، پیش کشاننده های کمربند های ایمنی عمل نخواهند کرد.

پیش کشاننده های کمربند های ایمنی در قرقره های کمربند های ایمنی جلو قرار دارند.

چراغ هشدار ایربگ، با روشن شدن در صفحه ی نمایشگر پنل کنترل، شما را از وجود هر گونه نقصی در کارکرد پیش کشاننده های کمربند های ایمنی مطلع خواهد کرد (مراجعه نمایید به بخش "چراغ هشدار ایربگ").

در صورت عمل کردن پیش کشاننده های کمر بند های ایمنی، کمر بند های ایمنی قابلیت ایمنی خود را از دست نخواهند داد و در شرایطی که بعد از بروز تصادف قادرید تا با خودرو به مسیرتان ادامه دهید، کمر بندها باید بسته شوند.

مهم

- باز کردن یا تعویض پیش کشاننده های کمر بند های ایمنی باید توسط تکنسینهای مجاز نمایندگان مجاز مدیا موتورز انجام شود.
- 10 سال از تاریخ اولیه ثبت (یا تاریخ تعویض پیش کشاننده های کمر بند های ایمنی)، برخی از اجزاء سیستم نیاز به تعویض خواهند داشت. پس از تکمیل کار، صفحه ی مربوطه در دفترچه ی راهنمای سرویس، نگهداری و گارانتی خودرو، باید مهر و امضاء شود.



ایربگ ها صرفاً در تصادف های شدید تنها به عنوان یک مکمل ایمنی عمل می کنند. وجود ایربگ ها نیاز به استفاده از کمربند ایمنی را از بین نمی برد.

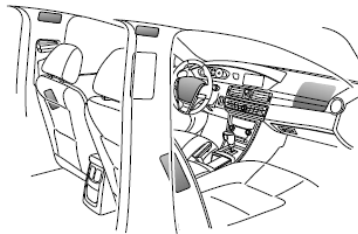

خودرو دارای 2 ایربگ جلو برای راننده و سرنشین جلو می باشد. برخی از مدلها همچنین مجهز به ایربگ های جانبی جلو و پرده ای هستند. ایربگ های جلو به ترتیب در پد مرکزی فرمان و در صفحه ی بالای داشبورد قرار دارند. ایربگ های جانبی جلو در سمت

خارجی بالشتک های صندلیهای جلو قرار دارند. ایربگ های پرده ای در داخل تودوزی سقف بالای درب ها قرار دارند.

توجه: عمل باد شدن و تخلیه ی ایربگ ها به سرعت انجام خواهد شد و در مقابل اثرات برخورد های ثانوی، قادر به محافظت از سرنشینان نخواهد بود.

توجه: ایربگ های جلو بگونه ای طراحی شده اند که در نتیجه تصادف از پشت، تصادف از بغل، تصادفات جزئی یا واژگونی خودرو عمل نمی کنند. این ایربگ ها، همچنین در نتیجه ی ترمز شدید نیز عمل نخواهند کرد.

مشروط بر اینکه سرنشین های جلو به شیوه ی صحیح نشسته باشند و کمربند های ایمنی را به درستی استفاده نموده باشند، در صورتیکه تصادفی با شدت معین و از جلوی خودرو، واقع شود، ایربگ ها توان حفاظتی مضاعفی را در ناحیه ی سینه و صورت برای سرنشین های جلو تأمین می نمایند.

یک چراغ هشدار در صفحه ی نمایش پنل کنترل، شما را از بروز هر گونه نقص در سیستم ایربگ مطلع می نماید. با قرار گرفتن سوئیچ استارت در حالت روشن، این چراغ هشدار در پروسه ی کنترل روشن شده و پس از تقریباً 6 ثانیه خاموش می شود. در صورت بروز هر یک از علائم زیر، سیستم، باید توسط نمایندگی خدمات پس از فروش ام جی بازرسی شود:

- با قرار گرفتن سوئیچ استارت در وضعیت روشن، چراغ هشدار در پروسه ی کنترل روشن نشود.
- 6 ثانیه پس از قرار گرفتن سوئیچ استارت در وضعیت 2، چراغ هشدار همچنان روشن باقی می ماند.
- هنگامیکه خودرو در حال حرکت است، چراغ هشدار روشن شود.

اطلاعات سرویس

- ⚠ از نصب یا تغییر ایربگ بپرهیزید. ایجاد هر گونه تغییر در ساختار خودرو یا سیم کشی سیستم ایربگ اکیداً ممنوع می باشد.
- در صورت رخداد هر یک از موارد زیر با نمایندگی خدمات پس از فروش ام جی تماس بگیرید:
- ایربگی که در تصادف عمل کرده است، باید تعویض گردد. به نمایندگی خدمات پس از فروش ام جی مراجعه نمایید.

مهم

- حتی اگر خودرو مجهز به ایربگ باشد، برای کاهش صدمات ناشی از تصادف، باید همواره از کمربند های ایمنی استفاده کرد. استفاده از کمربند های ایمنی احتمال برخورد با اشیا را در داخل خودرو کاهش می دهد. ایربگ ها تنها بعنوان سیستم های حفاظتی تکمیلی کمربند های ایمنی هستند. ایربگ ها نه کمک کمربند ایمنی می باشند و نه جایگزین آنها.
- ایربگ ها، همراه با کمربند های ایمنی سطح کارآمدی از حفاظت را برای افراد بالغ و نه برای کودکان فراهم می آورند. کودکان باید توسط سیستم های حفاظتی مخصوص کودک حفاظت شوند.

چراغ و پیام هشدار ایربگ

- ⚠ از انجام اقداماتی مانند سرویس، تعمیر، تعویض یا دستکاری بخشی از سیستم ایربگ جدا خودداری نمایید. همچنین از دستکاری دسته سیم هایی که در مجاورت اجزاء ایربگ می باشند، خودداری نمایید؛ در غیر اینصورت امکان فعال شدن تصادفی ایربگ و صدمه محتمل می باشد.

مهم

- قسمت جلوئی یا کناری خودرو آسیب ببیند (حتی اگر ایربگ مربوطه عمل نکرده باشد).
- در صورت مشاهده ی هر گونه نشانه از صدمه دیدگی کاور مدول ایربگ.
- تعویض یا تعمیر سیمکشی یا قطعات در مجاورت ایربگ، شامل فرمان، ستون فرمان، صندلی های جلو، داشبورد و پتل / صفحه ی نمایشگر.
- نصب تجهیزات الکترونیکی از قبیل تلفن همراه، بیسیم یا سیستم سرگرمی داخل خودرو.
- باز کردن، تعویض صندلی یا تعویض روکش یکی از صندلی های جلو.
- تعویض یا تعمیر مدول ایربگ تنها باید توسط تکنسینهای نمایندگی های ام جی انجام شوند.
- 10 سال از تاریخ اولیه ثبت (یا تاریخ نصب یک ایربگ تعویضی)، نیاز است تا برخی از اجزاء سیستم توسط تکنسینهای نمایندگی های ام جی تعویض شوند. پس از تکمیل کار، صفحه مربوطه در دفترچه گارانتی و نگهداری باید مهر و امضاء شود.

عمل کردن ایربگ

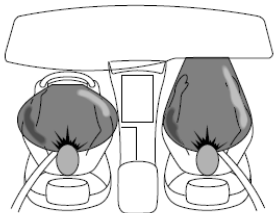

! برای کاهش خطر صدمات اتفاقی ناشی از عمل کردن ایربگ ها، کمر بند های ایمنی باید همواره و به شیوه ی صحیح استفاده شوند. بعلاوه راننده و سرنشین جلو باید صندلی خود را با فاصله کافی از ایربگ های جلو تنظیم نماید، تا مانع باز شدن ایربگ ها نشوند. در صورت مجهز بودن خودرو به ایربگ های جانبی و پرده ای، سرنشین های جلو باید به شکلی در صندلی های خود بنشینند که فاصله ی ایمنی را از دیواره های خودرو، حفظ نمایند. به این ترتیب، کارکرد حفاظتی ایربگ ها افزایش خواهد یافت.

در صورت تصادف، یونیت کنترل ایربگ، ضریب کاهش سرعت یا شتاب گیری ناشی از تصادف را مانیتور کرده و تعیین می نماید که ایربگ ها عمل بنمایند یا ننمایند. عملکرد ایربگ به سرعت خودرو بستگی ندارد، بلکه به نوع و اندازه ی شیشی که با آن برخورد شده، زاویه ی برخورد و ضریب تغییر سرعت خودرو در نتیجه ی برخورد بستگی دارد. عمل کردن ایربگ به میزان خسارت وارده به خودرو بستگی ندارد. در صورت برخورد / تصادف شدید خودرو از جلو، هر دو ایربگ جلو عمل خواهند کرد. ایربگ های جانبی و پرده ای، در همان سمتی عمل خواهند کرد که ضربه به خودرو وارد شده است. این امکان نیز وجود دارد که هر دو ایربگ جلو و ایربگ های جانبی و پرده ای یک سمت، بسته به نوع ضربه ای که به خودرو وارد شده است و یا بسته به دفعات برخورد در زمان تصادف به صورت همزمان عمل نمایند.

مهم

- موانع بین ایربگ و سرنشین می توانند بر عملکرد صحیح ایربگ تأثیر منفی بگذارند. از نصب یا قرار دادن اشیاء یا تجهیزات جانبی بر روی محل نصب یا مسیر عملکرد ایربگ ها خودداری نمایید.
- سرنشین جلو نباید پا، زانو یا سایر قسمت‌های بدن را در تماس، یا در نزدیکی کاور ایربگ جلو قرار دهد.
- عمل کردن ایربگ، در صورتیکه سرنشین در زمان تصادف و عمل کردن آن، بیش از اندازه نزدیک به ایربگ باشد، می تواند موجب خراشیدگی صورت یا سایر صدمات گردد.

ایربگ های جانبی جلو *



سرنشین های جلو باید به شکلی در صندلی های خود بنشینند که فاصله ی ایمنی را از دیواره های خودرو، حفظ نمایند. به این ترتیب، کارکرد حفاظتی ایربگ ها افزایش یافته و تضمین خواهد شد.

ایربگ های جلو بگونه ای طراحی شده اند که در نتیجه تصادف از پشت، تصادف از بغل، تصادفات جزئی یا واژگونی خودرو عمل نمی کنند. این ایربگ ها، البته ممکن است در نتیجه ی وارد آمدن ضربه ی محکم به خودرو از کف خودرو، عمل نمایند. عمل کردن ایربگ، عملاً سریع بوده و با نیروی زیادی توأم با صدا صورت می گیرد. ایربگی که عمل کرده است، همراه با سیستم پیش کشاننده ی کمربند ایمنی، فضای حرکت سرنشین را در زمان تصادف، محدود نموده و لذا از خطر وارد آمدن صدمه به سر و بالاتنه ی سرنشین می کاهد.

توجه: وقتی که ایربگ عمل می نماید، پودر نرمی همراه با این عمل آزاد می گردد. این مسئله، نشانه ی وجود نقص در عملکرد ایربگ نمی باشد، با این وجود، این پودر می تواند موجب خارش پوست گردد و باید چشمها و هرگونه بریدگی یا خراشیدگی پوست را که با این ماده تماس داشته است کاملاً شستشو دهید. ایربگ ها پس از عمل کردن بلافاصله تخلیه می شوند. این امر موجب ایجاد اثر ضربه گیری تدریجی برای سرنشین گردیده و همچنین عدم مسدودیت دید راننده را تضمین می نماید

ایربرگ های پرده ای برای حفاظت از سر و سینه ی سرنشین های جلو، طراحی شده اند و در نتیجه ی تصادف شدید خودرو از جوانب عمل می کنند. این ایربرگ ها، در نتیجه ی تصادف از جلو یا پشت، عمل نمی نمایند.

در صورت رخ دادن تصادف از بغل، در یک سمت از خودرو، ایربرگ پرده ای از سمت سقف خودرو، عمل خواهد کرد، تا به این ترتیب بالشتکی از هوا را برای حفاظت از سرنشین جلو، ایجاد نماید. ایربرگ پرده ای در سمت دیگر خودرو عمل نخواهد کرد.

غیرفعال کردن ایربرگ هوای سرنشین

 در صورتیکه صندلی کودک بر روی صندلی سرنشین جلو نصب گردد، ایربرگ سرنشین جلو باید غیر فعال گردد.

 در صورتیکه یک فرد بالغ در صندلی سرنشین جلو بنشیند، ایربرگ باید در وضعیت فعال باشد.

ایربرگ های جانبی جلو برای حفاظت از سر و سینه ی سرنشین های جلو، طراحی شده اند و در نتیجه ی تصادف شدید خودرو از جوانب عمل می کنند. این ایربرگ ها، در نتیجه ی تصادف از جلو یا پشت، عمل نمی نمایند.

در صورت رخ دادن تصادف از بغل، در یک سمت از خودرو، ایربرگ جانبی در داخل کفی صندلی عمل خواهد کرد، تا به این ترتیب بالشتکی از هوا را برای حفاظت از سرنشین جلو، ایجاد نماید. ایربرگ جانبی در سمت دیگر خودرو عمل نخواهد کرد. صندلی های مجهز به ایربرگ جانبی، توسط علامت Airbag بر روی آنها مشخص می شوند.

توجه: جنس روکش صندلی ها در منطقه ی نصب ایربرگ از نوع خاصی بوده و نقش مهمی را در درست عمل کردن ایربرگ، داراست. از نصب روکش بر روی صندلی ها خودداری نمایید.

ایربرگ های پرده ای جلو *

 سرنشین های جلو باید به شکلی در صندلی های خود بنشینند که فاصله ی ایمنی را از دیواره های خودرو، حفظ نمایند. به این ترتیب، کارکرد حفاظتی ایربرگ ها افزایش یافته و تضمین خواهد شد.



سوئیچ ایربگ در انتهای داشبورد قرار گرفته است. برای غیرفعال سازی ایربگ سرنشین، با استفاده از یک پیچگوشتی کوچک، سوئیچ را در حالت غیرفعال سازی (OFF) ایربگ، قرار دهید.

در زمان فروش یا اوراق کردن خودرو

در زمان فروش خودرو، از اینکه خریدار خودرو از مجهز بودن خودرو به ایربگ و تاریخ تعویض و بازرسی آنها مطلع می باشد، اطمینان حاصل نمایید. ایربگ هایی که عمل نکرده باشند، بصورت بلقوه بسیار خطرناک می باشند، در نتیجه در زمان اوراق کردن خودرو، باید توسط افراد متخصص و در شرایط مناسب خنثی شوند.

- **سیستم های ایمنی مخصوص کودک (این تجهیزات به همراه خودرو تامین نشده اند)**
- **سیستم های ایمنی مخصوص کودک**
- توصیه می کنیم تا کودکان زیر 12 سال، در خودرو، در صندلی مخصوص کودک بنشینند. از بغل کردن نوزاد یا نگاه داشتن نوزاد بر روی پاها، در خودرو خودداری نمایید، در غیر اینصورت و در صورت تصادف امکان صدمه دیدن جدی نوزاد وجود دارد. بهتر است تا صندلی کودک را در صندلی عقب خودرو نصب نمایید.
- از صندلی های کودک استاندارد (مانند استاندارد ECE-R44 و GB27887-2011) و مورد تایید استفاده نمایید، از صندلی کودکی که دچار نقص است استفاده ننمایید.
- برای نصب صندلی کودک، دستورالعمل تامین شده به همراه آنرا دنبال نمایید.
- **توصیه ها مهم در رابطه با کاربری سیستم های ایمنی مخصوص کودک**
- نصب و استفاده ی صحیح از سیستم ایمنی مخصوص کودک، به شکل قابل توجهی از ریسک و خطر صدمه دیدن کودک در صورت تصادف خواهد کاست، بنابراین در زمان نصب و کاربری به نکاتی که در پیش رو توضیح داده شده اند، توجه لازم و کافی داشته باشید.
- تمامی سرنشین های خودرو باید کمر بند ایمنی را ببندند و به خصوص کودکان باید از سیستم های ایمنی مخصوص کودک استفاده نمایند.
- کودکانی که قدشان از 1.5 متر کمتر است، باید از سیستم ایمنی مخصوص کودکان استفاده نمایند، در صورت استفاده از کمر بند ایمنی معمولی امکان صدمه دیدن آنها محتمل می باشد.
- از نشاندن کودکان در آغوش و یا در آغوش گرفتن نوزاد در خودرو اکیدا خودداری نمایید.
- سیستم ایمنی مناسب مخصوص کودک از کودک شما حفاظت می نماید.
- تنها مجاز به نشاندن یک کودک در صندلی مخصوص کودک هستید.
- اینکه کودک را در صندلی کودک نشانده اید، به معنای اینکه نیازی به مراقبت از کودک نیست، نمی باشد.
- هرگز اجازه ندهید تا کودکی بدون نشستن در صندلی ایمنی، در خودرو بنشیند.
- هرگز اجازه ندهید تا کودک در زمان حرکت خودرو، بر روی صندلی بایستد یا زانو بزند، در غیر اینصورت در زمان رخداد تصادف امکان پرتاب شدن کودک به بیرون از خودرو و صدمه دیدن سرنشینان و کودک محتمل می باشد.
- در صورتیکه حالت نشستن کودک در خودرو صحیح نباشد، در صورت صورت امکان صدمه دیدن جدی یا حتی مرگ کودک، محتمل می باشد.

ایربرگ های بغل در زمان رخداد تصادف از بغل، عمل کرده و بر میزان ایمنی سرنشین ها می افزایند. با این وجود در صورتیکه سرنشین ها به درستی در صندلی ننشینند، در صورت عمل کردن ایربرگها، نیروی تولید شده توسط ایربرگ می تواند باعث پرتاب شدن اشیا در نزدیکی آن و صدمه زدن به سرنشین های خودرو گردد.

بنابراین صندلی ایمنی کودک را باید در صندلی عقب دور از منطقه ی عملکرد ایربرگ ها به درستی نصب و مهار نمایید، از درست نشستن کودک در صندلی اطمینان حاصل نمایید تا بیشترین و بهینه ترین حالت حفاظتی از کودک در زمان سواری، حاصل گردد و قابلیت ایمنی ایربرگ ها دچار اختلال نگردد.

- شیوه ی استفاده از کمربند های ایمنی تاثیر بسیار زیادی در کار کرد صحیح و ایمن کمربندهای ایمنی دارند، در نتیجه در صورت استفاده ی نادرست، در صورت رخداد یک تصادف جزئی نیز امکان صدمه دیدن سرنشین های خودرو وجود دارد.
- صندلی کودکی که به درستی نصب و مهار نشده است، در صورت تصادف یا ترمز شدید ممکن است پرتاب شده و به سرنشین های خودرو صدمه برسد. در نتیجه توصیه می کنیم تا حتی زمانیکه کودکی در خودرو حضور ندارد از مهار شدن صحیح آن در خورو، اطمینان حاصل نمایید.

توصیه ها مهم در رابطه با کاربری صندلی مخصوص کودک و ایربرگ های بغل

از نصب صندلی کودک در منطقه ی عملکرد ایربرگ ها بپرهیزید، در غیراینصورت امکان صدمه دیدن کودک وجود دارد.

برای محافظت مناسب و کافی از کودک، باید صندلی کودکی تهیه نمایید که با سن، قد و وزن کودک همخوانی داشته باشد و صندلی را به درستی نصب و مهار نمایید.

از قرار دادن هر گونه شیئی در منطقه ی عملکرد ایربرگ ها بپرهیزید در غیر در غیراینصورت امکان صدمه دیدن سرنشین های خودرو، وجود دارد.

گروه بندی صندلی های کودک

از صندلی های کودکی که دارای استاندارد هایی چون ECE-R44 و -GB27887 2011 هستند، استفاده نمایید.

تنها از صندلی های کودک استاندارد و مورد تایید استفاده نمایید
 کودکانی که قدشان از 1.5 متر بیشتر است، می توانند از کمربند ایمنی معمولی استفاده نمایند.

جدول موقعیت صندلی ایمنی کودک در صندلی های خودرو

محل نصب / قرار گیری صندلی			گروه وزنی
صندلی جلو	صندلی عقب (جوانب)	صندلی عقب (میانی)	
U	U	U	0 (0 تا 10 کیلوگرم)
U	U	U	0+ (تا 13 کیلوگرم)
U	U	U	I (9 تا 18 کیلوگرم)
U	U	U	II (15 تا 25 کیلوگرم)
U	U	U	III (22 تا 36 کیلوگرم)
U = مناسب سیستم های ایمنی در دسته بندی یونیورسال "Universal" مورد تایید جهت استفاده در این گروه وزنی UF = مناسب سیستم های ایمنی روی کودک به جلو (forward-facing) در دسته بندی یونیورسال "Universal" مورد تایید جهت استفاده در این گروه وزنی L = مناسب سیستم های ایمنی خاص که بصورت پیوست همراه با این دفترچه ارائه شده است. مانند سیستم های سمی - یونیورسال، اختصاصی و یا خودرو های ویژه.			

جدول موقعیت صندلی ایمنی کودک در صندلی های خودرو

صندلی عقب (جوانب)	نوع بست (Fixture)	سایز کلاس ایزوفیکس	گروه وزنی
X	ISO/L1	F	Carrycot
X	ISO/L2	G	
IL	ISO/R1	E	0 (0 تا 10 کیلوگرم)
IL	ISO/R1	E	0+ (تا 13 کیلوگرم)
X	ISO/R2	D	I (9 تا 18 کیلوگرم)
X	ISO/R3	C	
X	ISO/R2	D	
X	ISO/R3	C	
IUF	ISO/F2	B	
IUF,IL	ISO/F2X	B1	
IUF	A ISO/F3	A	II (15 تا 25 کیلوگرم)
N/A	N/A	N/A	

گروه وزنی	سایز کلاس ایزوفیکس	نوع بست (Fixture)	صندلی عقب (جوانب)
III (22 تا 36 کیلوگرم)	N/A	N/A	X

IUF = مناسب صندلی کودک ISOFIX نوع رو به جلو forward-facing از دسته بندی یونیورسال مورد تایید جهت استفاده در این گروه وزنی

IL = مناسب صندلی های (سیستم های ایمنی) کودک ویژه ی ISOFIX (CRS) ارائه شده در لیست پیوست. این دسته بندی ISOFIX CRS مخصوص گروه های سیستم های سمی - یونیورسال، اختصاصی و یا خودرو های ویژه ('specific vehicle'، 'restricted' یا 'semi-universal') میباشد

X = هیچ صندلی (سیستم ایمنی) کودک ISOFIX در این کلاس وزنی تایید نشده است

سایز کلاس ایزوفیکس (ISOFIX size class) و تجهیزات صندلی

• A – ISO/F3 = صندلی کودک ISOFIX نوع رو به جلو forward-facing

• B – ISO/F2 = صندلی کودک ISOFIX نوع رو به جلو forward-facing

• B1 – ISO/F2X = صندلی کودک ISOFIX نوع رو به جلو forward-facing

• C – ISO/R3 = صندلی کودک ISOFIX نوع رو به عقب Rear-facing

• D – ISO/R2 = صندلی کودک ISOFIX نوع رو به عقب Rear-facing

• E – ISO/R1 = صندلی کودک ISOFIX نوع رو به عقب Rear-facing

• F – ISO/L1 = موقعیت رو به سمت چپ CRS (carry-cot)

• G – ISO/L1 = موقعیت رو به سمت راست CRS (carry-cot)

لیست سیستم های ایمنی کودک مورد تایید

گروه بندی	نوع	نوع بست (Fixture)	نام CRS	سایز کلاس	گروه وزنی
سمی – یونیورسال Semi-universal	نوع رو به عقب Rear Facing	ISO/R1	صندلی Britax Baby Safe Plus همراه با فریم تقویتی صندلی	E	0+ (تا 13 کیلوگرم)
یونیورسال Universal	نوع رو به عقب Forward Facing	ISO/F2X	صندلی Britax Duo Plus همراه با مهار فوقانی	B1	1 (9 تا 18 کیلوگرم)

24 ماه و سبک تر از 13 کیلوگرم، صندلی ی با قابلیت خوابانیدن می باشد.

صندلی کودک گروه 0/0+

⚠ زمانیکه ایربگ جلو فعال می باشد، از قرار دادن صندلی کودک در صندلی جلو به صورت روبه عقب (Rear Facing) جدا خودداری فرمایید، زیرا در صورت تصادف از جلو و عمل کردن ایربگ، امکان صدمه دیدن یا حتی مرگ کودک بسیار بالا خواهد بود.

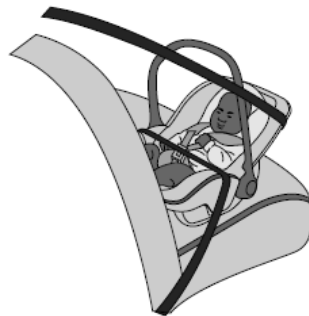

مناسب ترین صندلی برای نوزاد زیر 9 ماه و سبک تر از 10 کیلوگرم یا کودک زیر

صندلی کودک گروه 1

⚠ زمانیکه ایربگ جلو فعال می باشد، از قرار دادن صندلی کودک در صندلی جلو به صورت روبه عقب (Rear Facing) جدا خودداری فرمایید، زیرا در صورت تصادف از جلو و عمل کردن ایربگ، امکان صدهه دیدن یا حتی مرگ کودک بسیار بالا خواهد بود.



مناسب ترین صندلی برای کودک زیر 4 سال و سبک تر از 9 تا 18 کیلوگرم، صندلی ای با قابلیت نصب در جهت یا خلاف جهت حرکت خودرو می باشد.

صندلی کودک گروه 2

⚠ گمر بند شانه ای باید بر رو میانه ی شانه قرار گیرد و نباید در نزدیکی گردن قرار گیرد. گمر بند کمری (زیرین) باید نزدیک به ران ها و باسن قرار گرفته و نباید بر روی شکم قرار گیرد. از سفت کردن بیش از حد گمر بند خودداری نمایید.



کودک زیر 7 سال و سبک تر از 15 تا 25 کیلوگرم، قادر به استفاده از ترکیب گمر بند ایمنی سه نقطه ای و صندلی کودک میباشد.

کودکی با حدود 7 سال سن و سبک تر از 22 تا 36 کیلوگرم و کوتاه تر از یک متر و نیم قد، قادر به استفاده از ترکیب کمربند ایمنی سه نقطه ای و صندلی کودک میباشد.

صندلی کودک گروه 3

! گمر بند شانه ای باید بر رو میانه ی شانه قرار گیرد و نباید در نزدیکی گردن قرار گیرد. گمر بند کمری (زیرین) باید نزدیک به ران ها و باسن قرار گرفته و نباید بر روی شکم قرار گیرد. از سفت کردن بیش از حد کمربند خودداری نمایید.



از نظر ایمنی توصیه می‌شود که کودکان را همیشه در صندلی عقب و داخل صندلی مخصوص کودک بنشانید و صندلی کودک را با استفاده از کمربند ایمنی سه نقطه ای مهار نمایید.

شیوه ی نصب صندلی کودک

! زمانیکه ایربگ جلو فعال می‌باشد، از قرار دادن صندلی کودک در صندلی جلو به صورت روبه عقب (Rear Facing) جدا خودداری فرمایید، زیرا در صورت تصادف از جلو و عمل کردن ایربگ، امکان صدمه دیدن یا حتی مرگ کودک بسیار بالا خواهد بود.



جهت نصب و استفاده از صندلی کودک نوع "ISOFIX"، بر اساس دستورالعمل‌های ارائه شده به همراه صندلی توسط شرکت سازنده آن مراجعه فرمایید.

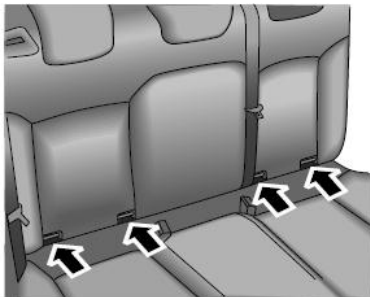

• صندلی های ایمنی کودک ایزوفیکس مورد تایید را توسط براکت های مخصوص صندلی کودک نصب و مهار نمایید.

سیستم های ایمنی (صندلی های کودک) ایزوفیکس (ISOFIX)

⚠ حلقه های نصب ایزوفیکس همراه با یک رابط تنها مخصوص صندلی کودک ایزوفیکس طراحی شده اند، بنابراین از حلقه های نصب بندهای مهار صندلی، تنها جهت مهار کردن صندلی کودک، استفاده نمایید. در صورت استفاده های دیگر، نقاط نصب ممکن است صدمه ببینند.



توجه: صندلی های عقب خودرو مجهز به رابط ها مخصوص نصب صندلی کودک ایزوفیکس، می باشند. لطفا صندلی کودک را در صندلی عقب نصب نمایید.

در زمان نصب صندلی ایمنی کودک نوع ISOFIX، مهارهای فوقانی صندلی کودک را در براکت های (حلقه های) قرار گرفته در پشت محافظ پشتی سر یا در پشتی تکیه گاه (پشتی) صندلی عقب نصب نمایید. بندهای مهار را از میان دو پایه پشتی محافظ سر صندلی عقب عبور دهید.

توجه: در زمان استفاده از مهارهای فوقانی برای نصب صندلی کودک، باید از صندلی های کودک مورد تایید یونیورسال استفاده نمایید.
برای جزئیات بیشتر به اطلاعات ارائه شده همراه با محصول، توسط شرکت سازنده، مراجعه فرمایید

- در زمان استفاده از براکت های نصب مخصوص ایزوفیکس برای نصب صندلی کودک، باید از سیستم های مورد تایید یونیورسال برای ایزوفیکس استفاده نمایید.

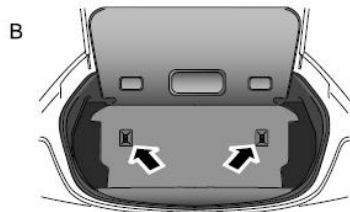
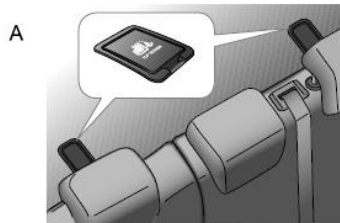

استارت خودرو و آغاز رانندگی

هندست ها	112
سیستم هشدار دزدگیر (Alarm)	113
استارت خودرو و آغاز رانندگی	123
سیستم سوخت رسانی	132
گیربکس توئین کلاچ اسپرترونیک (TST) *	136
گیربکس معمولی (دستی) *	146
سیستم ترمزها	149
سیستم کنترل پایداری (SCS) و سیستم کنترل کشش * (TC) (Traction Control)	156
کروز کنترل *	158
سیستم فعال محدودیت سرعت (Active Speed Limit) * ((ASL) System)	161
سیستم هوشمند کنترل مصرف سوخت استارت / استاپ * (Stop/Start)	164
سیستم کمکی پارک (Parking Aid) *	170
حمل بار	174

هندست ها

! هندست یدک را در محل امنی خارج از خودرو نگاه دارید.

هرگز کلیدها یا هندست های اضافی را بر روی یک حلقه کلید نگه ندارید. تداخل الکترونیکی موجب از کار انداختن دستگاه کنترل هشدار و هندست ها میگردد.

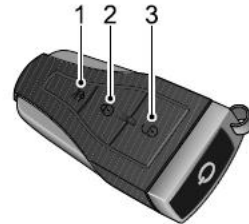

- | | |
|---|---|
| دکمه ی باز کردن درب عقب / درب صندوق عقب | 1 |
| دکمه ی قفل | 2 |
| دکمه ی باز کردن قفل | 3 |

همراه با خودروی شما دو هندست با کلید اضطراری داخلی که این کلیدها، تمامی قفل ها را باز می نمایند، ارائه می شوند.

هندست های تامین شده به همراه خودرو، به سیستم امنیتی خودرو معرفی شده اند.

هندستی که به خودرو معرفی نشده باشد، قادر به استارت کردن موتور نخواهد بود.

در صورتیکه یکی از هندست ها، مفقود شده یا آسیب ببیند، جهت تهیه جایگزین به

نمایندگی خدمات پس از فروش ام جی مراجعه نمائید و فقدان یا سرقت کلید را

بلافاصله به نمایندگی گزارش نمائید تا بتوانند هندست مفقودی را غیرفعال بسازند. در

صورت بازیابی هندست در آینده، می توان مجدداً هندست را فعال نمود.

توجه: هندست های جایگزین تنها از طریق نمایندگی خدمات پس از فروش ام جی

قابل تهیه می باشند، در غیر اینصورت و در صورت تهیه ی هندست از منابع دیگر، این

هندست، قادر به استارت کردن موتور نخواهد بود.

سیستم هشدار دزدگیر

خودروی شما مجهز به سیستم ایمولایزر و هشدار ضد سرقت الکترونیکی می باشد. همچنین عملکردهای ایمنی دیگری وجود دارند که برخی از آنها به صورت آپشن، قابل انتخاب می باشند.

سیستم ایمولایزر موتور

سیستم ایمولایزر موتور خودرو، یکی از اصلی ترین ارکان سیستم امنیتی خودرو می باشد، این سیستم با ممانعت از استارت موتور، مگر اینکه هندست اصلی (معرفی شده) را وارد داکت استارت نمایید، و با هدف محافظت از خودرو در برابر دزدی طراحی شده است. این سیستم 5 ثانیه پس از خارج کردن کلید از داخل سوئیچ بصورت اتوماتیک فعال خواهد شد. با وارد کردن هندست (معرفی شده) در داخل داکت، موتور خودرو مجدداً قابل استارت کردن خواهد بود. در صورتیکه پس از وارد کردن هندست در داخل داکت، هندست توسط سیستم شناسایی نشود، موتور غیرفعال شده و پیام هشدار Engine Disabled در مرکز پیام نمایش داده خواهد شد.

قفل کردن و فعالساز سیستم هشدار دزدگیر هندست

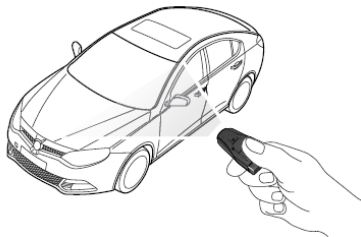

هندست تنها در دامنه ی معین و در نزدیکی خودرو، عمل می نماید. دامنه عملکرد هندست ممکن است برخی اوقات در اثر ضعیف بودن باتری هندست و گاهی در اثر عوامل فیزیکی و جغرافیایی خارج از کنترل شما، محدود گردد.

قفل کردن

- 1 درب ها، درب موتور و درب صندوق عقب را ببندید.
- 2 برای فعال سازی هشدار دکمه قفل را یکبار فشار دهید. (از درب ها، درب موتور و صندوق عقب حفاظت می کند).
- 3 چراغ های راهنما 3 بار چشمک می زنند، به معنای تأیید قفل شدن درب های خودرو بطور ایمن و چراغ نشانگر سیستم هشدار دزدگیر و وضعیت قفل، در صفحه ی نمایشگر پنل کنترل، شروع به چشمک زدن می کند.

قفل نشدن

در صورتیکه هنگام فشار دادن دکمه ی قفل در هندست، درب راننده کاملاً بسته نشده باشد، بوق خودرو یکبار به صدا درمی آید به نشانه ی قفل نشدن درب ها. در این حالت هیچ یک از درب ها قفل نشده و سیستم هشدار دزدگیر فعال نشده و چراغ های راهنما روشن نخواهند شد.

در صورتیکه هنگام فشار دادن دکمه ی قفل هندست برای قفل کردن درب ها، یکی از درب های دیگر (بجز درب راننده)، درب صندوق یا درب موتور کاملاً بسته نشده باشد، تمامی درب ها جز دربی که بسته نشده است، قفل خواهند شد ولی بوق خودرو یکبار به صدا درمی آید به نشانه ی قفل نشدن یکی از درب ها و چراغ نشانگر سیستم هشدار دزدگیر و وضعیت قفل، در صفحه ی نمایشگر پنل کنترل، روشن نخواهد شد.

به محض بسته شدن درب باز، سیستم بصورت اتوماتیک به وضعیت فعال باز خواهد گشت.

نشانگر هشدار ضد سرقت

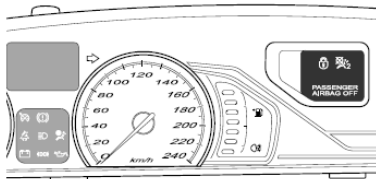

نشانگر به رنگ قرمز در سمت راست صفحه نمایشگر پنل کنترل ظاهر شده و در مورد وضعیت سیستم هشدار دزدگیر به شرح ذیل اطلاعات ارائه می نماید:

پس از فعال شدن سیستم هشدار:

چراغ بعنوان یک بازدارنده چشمک می زند تا زمانیکه غیرفعال گردد.

در صورت قفل نشدن و نیمه فعال بودن سیستم هشدار:

در صورتی که ناشی از باز بودن درب راننده باشد، نشانگر هشدار چشمک نخواهد زد.

در صورتیکه هشدار به صدار درآید

در صورتیکه قفل نشدن ناشی از درب دیگری باشد، چراغ چشمک خواهد زد.

در صورتیکه سیستم هشدار را ه اندازی شود

در صورتیکه سیستم هشدار را ه اندازی شود، بوق خودرو 10 بار به مدت 30 ثانیه به صدار درمی آید. برای خاموش کردن صدای هشدار، دکمه ی بازکردن را روی هندست فشار دهید.

باز کردن قفل درب ها

- دکمه ی بازکردن را یکبار فشار دهید. این کار هشدار را غیرفعال ساخته و صرفاً درب راننده را باز می کند.
- برای غیرفعال سازی هشدار و بازکردن تمامی درب ها و درب صندوق عقب، دکمه ی بازکردن را دو بار فشار دهید. در هر دو صورت چراغ های راهنما یکبار چشمک زده و چراغ های داخلی روشن می شوند.
- این عملکرد می تواند از طریق مرکز پیام، فعال یا غیرفعال گردد. به بخش «امنیت»، ('Security') مراجعه گردد. در صورتیکه عملکرد قفل تک ضرب غیرفعال گردد، هشدار غیرفعال شده و تمامی درب ها با یک بار فشار دادن دکمه، بازکردن باز خواهد شد.

با استفاده از هندست

توجه: در صورتیکه خودرو از حالت قفل درآمده اما در ظرف 30 ثانیه دربی باز نشود، خودبخود مجدداً قفل می شود.

بازکردن و بستن تمامی شیشه ها * (Global Window Open and) (Close)

دکمه ی باز کردن قفل در هندست را فشار داده و 2 ثانیه نگاه دارید تمامی شیشه ها باز خواهند شد.

دکمه ی قفل کردن در هندست را فشار داده و 2 ثانیه نگاه دارید تمامی شیشه ها بسته خواهند شد.

زمانیکه شیشه در حال عمل کردن می باشند، یکی از دکمه های هندست را فشار دهید و عملیات متوقف خواهد شد.

توجه: در شرایط اضطراری کلید قفل مرکزی داخلی را به مدت بیش از 2 ثانیه فشار داده و نگاه دارید، سیستم هشدار فعال شده و تمامی درب ها قفل خواهند شد. برای غیرفعال کردن سیستم هشدار دکمه را مجدداً فشار داده و نگاه دارید. با رها کردن دکمه قفل درب ها مجدداً باز خواهند شد.

کلید قفل مرکزی داخلی

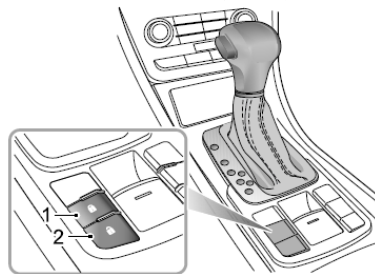

زمانیکه سیستم هشدار غیر فعال است، دکمه ی قفل کننده ی (1) قفل مرکزی را فشار دهید، تمامی درب ها قفل خواهند شد و دکمه ی باز کننده ی قفل مرکزی (2) را فشار دهید، تمامی درب ها قفل خواهند شد.

توجه: در صورتیکه درب های خودرو از طریق هندست قفل شده باشند، کلید قفل مرکزی، غیرفعال خواهد بود.

باز کردن و قفل کردن اضطراری

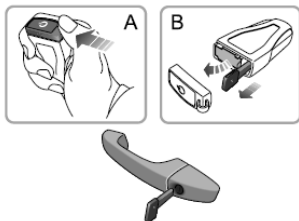

در صورتیکه به هر دلیل هندست قادر به باز کردن قفل درب خودرو نباشد، می توانید با وارد کردن کلید اضطراری موجود در هندست، به داخل قفل درب راننده، درب خودرو را باز نمایید. برای باز کردن کلید را در جهت مخالف عقربه های ساعت بچرخانید. برای قفل کردن، کلید را در جهت عقربه ساعت بچرخانید.

کلید اضطراری در داخل هندست قرار دارد. قسمت بالائی هندست (A) را به سمت جلو بلغزانید تا آزاد گردد. برای دسترسی به کلید اضطراری (B)، قسمت پلاستیکی را بیرون بکشید.

دستگیره ی داخلی درب

در صورتیکه درب های خودرو توسط کلید قفل مرکزی داخلی یا عملکرد قفل کردن درب ها در ارتباط با سرعت خودرو، قفل شده باشند.

درب های خودرو توسط دستگیره های داخلی قابل باز کردن می باشند:

- 1 دستگیره را یکبار بکشید تا از حالت قفل خارج شود.
- 2 دستگیره را مجدداً بکشید تا درب شود.

عملکرد قفل کردن درب ها در ارتباط با سرعت خودرو

در صورتیکه سرعت خودرو از 5 کیلومتر در ساعت تجاوز نماید، این عملکرد تمامی درب ها را بصورت اتوماتیک قفل می نماید. این عملکرد قابل فعال سازی یا غیرفعال

سازی می باشد. به بخش «امنیت»، ('Security') مراجعه گردد.

قفل تمامی درب ها بصورت اتوماتیک پس از خارج کردن هندست از داخل داکت، باز خواهد شد.

درب عقب / درب صندوق عقب

در صورتیکه رانندگی با درب صندوق عقب باز، لازم باشد یا در صورتیکه قفل صندوق عقب خراب باشد، اطمینان حاصل نمایید تمامی شیشه ها بسته شده باشند، دریچه های هوای سمت صورت را انتخاب و فن را در حالت حداکثر سرعت قرار دهید. این کار باعث می شود حداقل هوای خارجی وارد خودرو گردد.

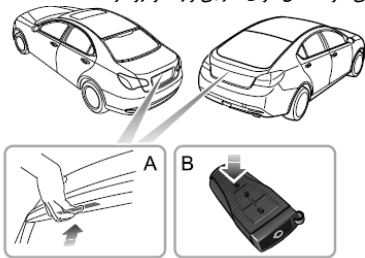

مهم

هنگام برداشتن قسمت پلاستیکی مراقبت باشید کلید اضطراری و درپوش پلاستیکی بیرون نیفتند.

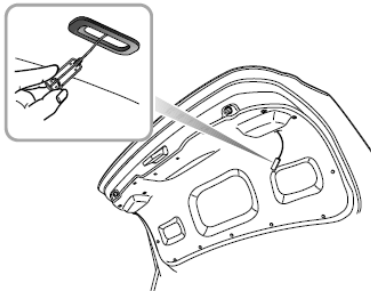

برای باز کردن درب صندوق عقب، دکمه باز کردن (B) را به مدت بیش از 2 ثانیه فشار داده و نگاه دارید. چراغ‌های داخل و صندوق عقب روشن می‌شوند. در صورتیکه خودرو از حالت قفل درآمده باشد، درب عقب / درب صندوق عقب را می‌توان با فشار دادن دکمه (A) باز کرد.

باز کردن اضطراری درب صندوق عقب
کابل رهاسازی اضطراری درب صندوق عقب در قسمت عقب راست درب صندوق عقب قرار دارد. (مطابق شکل)
دستگیره کابل را فشار داده و کابل رهاساز اضطراری صندوق عقب را بکشید تا درب صندوق عقب باز شود.

قفل های کودک



هرگز کودکان را بدون مراقب در خودرو ترک ننمایید.

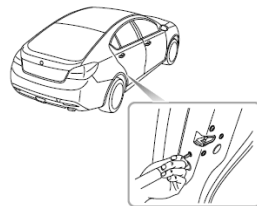

برای فعال کردن قفل کودک در درب سمت راست عقب: یک پیچگوشتی کوچک را در قفل کودک، داخل کرده و یک چهارم دور در جهت عقربه های ساعت بچرخانید تا قفل کودک درگیر شود. برای غیرفعال کردن قفل، پیچگوشتی را یک چهارم دور در خلاف جهت عقربه های ساعت بچرخانید. برای فعال کردن قفل کودک در درب سمت چپ عقب مراحل فوق را برعکس انجام دهید. با فعال شدن قفل کودک، درب های عقب از داخل قابل باز کردن نخواهند بود و تنها از بیرون قابل باز کردن خواهند بود.

باتری هندست



هندست دارای اجزاء الکترونیکی ظریف بوده و باید در مقابل ضربه، خیس شدن، دما و رطوبت بالا، نور مستقیم خورشید، شوینده های قوی و واکسها حفاظت شود.

در صورتیکه باتری هندست ضعیف شود پیام **Handset Battery Low**، هر بار که از هندست استفاده شود، در مرکز پیام خودرو نمایش داده خواهد شد. همچنین هر بار که سوئیچ استارت در حالت خاموش **Off** قرار گیرد، این پیام بصورت مستمر نمایش داده خواهد شد.

مهم

هنگام برداشتن قسمت پلاستیکی مراقب باشید کلید اضطراری و درپوش پلاستیکی بیرون نرفتند.

3 با در نظر گرفتن موقعیت برد مدار در داخل هندست، برد مدار (4) را از هندست خارج نمایید.

4 برای خارج کردن باتری (3) از پیچگوشتی استفاده نمائید، مراقب باشید که به برد مدار یا قسمتهای فلزی محل قرار گیری باتری صدمه وارد نشود. **توجه:** اثر انگشت بر عمر باتری اثرات منفی می گذارد. از تماس انگشتها با سطوح صاف باتری خودداری نمایید.

5 باتری جدید را نصب نمایید، اطمینان حاصل نمایید که قطب منفی و مثبت در جای خود باشد. (قطب + به سمت بالا).

توجه: باتری توصیه شده برای هندست CR2032 می باشد.

6 برد مدار را در داخل بدنه هندست قرار داده و قسمت پلاستیکی را نصب نمایید. اطمینان حاصل نمایید که برد در جای خود قرار گرفته است.

7 قسمت فوقانی را به هندست وصل کرده و به سمت

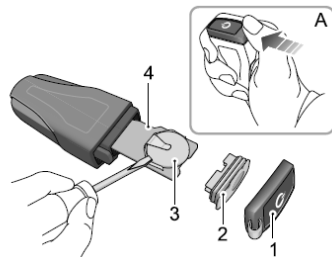

1 سری هندست را در قسمت فوقانی هندست (A) را به سمت جلو فشار دهید تا آزاد شود (1).

2 قسمت پلاستیکی (2) را از بدنه پلاستیکی هندست جدا نمایید.

عقب فشار دهید تا کاملاً در سر جای خود قرار گیرد.
8 هندست داخل داکت قرار دهید، تا با خودرو سینکرونیزه (هماهنگ) شود.



هنگامی که خودرو در حرکت است، از بیرون کشیدن هندست از داخل سوئیچ خودداری نمایید، این کار باعث می شود قفل فرمان درگیر شده و چرخاندن فرمان خودرو غیرممکن گردد.

هنگامی که خودرو در حرکت است، هندست را لمس ننمایید؛ این کار خودرو را غیرفعال می سازد.

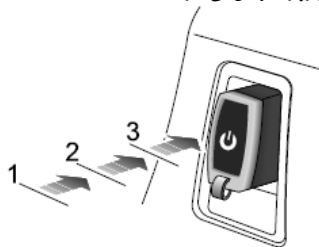

سوئیچ استارت در قسمت سمت راست ستون فرمان قرار دارد. عملکرد هر یک از موقعیت ها به شرح پیش رو می باشد.

وضعیت 1 (هندست را وارد نمایید):

- در این حالت در صورت چرخاندن فرمان، قفل فرمان آزاد خواهد شد.
- در این حالت می توان بعضی تجهیزات الکتریکی مانند: شیشه بالابر های برقی، آینه های برقی را بکار انداخت

وضعیت 2

- تمامی تجهیزات و مدارهای برقی فعال و برقرارند.

وضعیت 3

- می توانید، موتور را استارت نمایید. در حین استارت کردن موتور، برخی تجهیزات الکتریکی متوقف می شوند.

توجه: در مدل های دارای گیربکس اتوماتیک، از قرار داشتن دسته دنده در وضعیت N یا P و در مدل های دارای گیربکس غیر اتوماتیک از قرار داشتن دسته دنده در حالت خلاص، قبل از استارت زدن موتور مطمئن شوید.

توجه: پس از استارت کردن و روشن شدن موتور هندست را رها نمایید.

پس از خارج کردن هندست

- با چرخاندن فرمان، می توانید، فرمان را قفل نمایید
- چراغ های کوچک (بغل) و راهنما روشن و خاموش خواهند شد.

استارت کردن موتور

در یک ساختمان/محوطه ی بسته ی بدون تهویه هرگز موتور را استارت ننمایید و از ترک کردن خودرو در حالت روشن خودداری نمایید- گازهای خروجی موتور سمی و حاوی مونوکسید کربن می باشد که می تواند موجب بیهوشی گردیده و حتی مرگبار باشد.

در صورت استفاده از سوخت نامناسب یا در صورت احتراق ناقص سوخت در موتور، ممکن است تا کاتالیزور (Catalytic converters) صدمه ببیند. قبل از استارت زدن موتور باید از هشدارهای مندرج در بخش "مبدل کاتالیزوری" مطلع باشید.

عملیات استارت موتور

- 1 تمامی تجهیزات الکتریکی غیرضروری (منجمله سیستم تهویه ی مطلوب) را خاموش نمایید.
- 2 کنترل نمائید که ترمز پارک (دست) فعال می باشد (به بخش سیستم ترمز در این فصل مراجعه نمایید).
- 3 از قرار داشتن دسته دنده در حالت N یا P، اطمینان حاصل نمایید (در مدل های دارای گیربکس اتوماتیک)
- 4 و یا پدال کلاچ را فشار داده و از قرار داشتن دسته دنده در حالت خلاص، اطمینان حاصل نمایید (در مدل های دارای گیربکس غیر اتوماتیک) *

توجه: هنگام روشن بودن موتور هندست را به وضعیت 3 فشار داده و سپس آن را خارج نمایید.

توجه: در مدل های اتوماتیک با قرار گرفتن دنده در حالت P نیز می توانید هندست را مستقیماً از داکت خارج نمایید.

مهم

در زمان روشن بودن موتور، از قرار دادن کلید در حالت 3 خودداری نمایید، در غیر اینصورت امکان صدمه دیدن استارت، محتمل می باشد.

5 برای استارت کردن موتور هندست را وارد داکت کرده و به سمت وضعیت 3 فشار دهید.

6 پس از روشن شدن موتور، هندست را رها نمایید و هندست بصورت اتوماتیک به حالت 2 باز خواهد گشت.

توجه: استفاده مداوم از استارت نه تنها باتری را تخلیه می نماید، بلکه ممکن است به موتور استارت و کاتالیزور آسیب رساند.

مهم

- زمانیکه موتور خودرو خاموش است، از قرار دادن هندست استارت در حالت 1 یا 2، به مدت طولانی خودداری نمایید، زیرا در اثر مصرف برق توسط تجهیزات الکتریکی، امکان تخلیه ی باتری محتمل می باشد.
- خودروی شما مجهز به سیستم ایموبلایزر می باشد. هر گونه کپی از کلید، در صورتیکه به خودرو معرفی نشده باشد، قادر به استارت موتور خودرو نخواهد بود.
- خودروی شما توسط سیستم های کنترل الکترونیکی کنترل می شود. در زمان استارت کردن موتور خودرو، در صورت وجود تجهیزاتی که موج الکترومغناطیسی تولید می نمایند در اطراف خودرو و یا در داخل خودرو، امکان فعال شده تصادفی بعضی از سیستم های کنترل الکترونیکی خودروی شما وجود خواهد داشت.

هنگام استارت کردن موتور، پدال گاز را فشار ندهید و در هر بار استارت کردن، هندست را بیش از 15 ثانیه در حالت استارت نگاه ندارید. در صورتیکه موتور استارت نزد، هندست را رها کرده و قبل از استارت مجدد، حداقل 10 ثانیه صبر نمایید.

در صورتیکه هندست، را وارد داکت نمایید و توسط سیستم ایموبلایزر شناسایی نگردد، موتور غیرفعال شده و یک آیکن هشدار در مرکز پیام ظاهر خواهد شد (به بخش "نشانگرها و چراغ های هشدار" در فصل تجهیزات و کنترل ها مراجعه فرمایید).

استارت زدن در هوای سرد

در دمای منفی 10 درجه ی سانتیگراد و کمتر از آن، زمان استارت زدن موتور افزایش می یابد. لازم است تا در هنگام استارت تمامی تجهیزات غیرضروری برقی، خاموش شوند.

ادامه دهد و دمای موتور را کاهش دهد.

آب بندی

سیستم های موتور، گیربکس، ترمز ها و تایر ها نیازمند آب بندی شدن و تطابق با شرایط می باشند. در نتیجه، لازم است تا در 1500 کیلومتر اول با دقت رانندگی کرده و توصیه های زیر را رعایت نمائید:

- اجازه ندهید دور موتور از 3000 دور در دقیقه یا سرعت خودرو از 120 کیلومتر در ساعت تجاوز نماید.
 - در هیچیک از دنده ها، پدال گاز را تا انتها فشار ندهید.
 - اجازه ندهید که موتور در یک دنده بیش از حد حرکت کند.
 - با سرعت ثابت (چه سرعت پایین و چه بالا) به مدت طولانی رانندگی ننمایید.
 - در صورت امکان از ترمز شدید اجتناب نمائید.
- پس از تکمیل اولین 1500 کیلومتر (مسافت آب بندی)، دور موتور را می توان تدریجاً افزایش داد.

رانندگی

رانندگی

بهتر است تا پیش از شروع به حرکت، بسته به دمای هوای محیط، اجازه دهید تا دمای مایع خنک کننده ی موتور به حدی که آمپر دمای مایع خنک کننده ی موتور حرکت نماید، برسد. جهت صرفه جوئی در مصرف سوخت و جلوگیری از آلودگی هوا، توصیه می شود خودرو را پس از گرم شدن موتور، حرکت دهید.

توجه داشته باشید که گاز دادن بیش از حد یا افزایش بیش از حد دور موتور، قبل از رسیدن آن به دمای عملیاتی، می تواند به موتور آسیب بزند.

پارک خودرو

پس از قرار گرفتن خودرو در وضعیت توقف و قبل از رهاسازی پدال ترمز و خاموش کردن موتور، ترمزدستی / پارک را کشیده و دسته دنده را در مدل های اتوماتیک در وضعیت N و در مدل های دستی در وضعیت خلاص قرار دهید.

پس از یدک کشی طولانی مدت، (بخصوص در شیب های تند یا هوای گرم) بهتر است که قبل از خاموش کردن موتور، اجازه دهید تا موتور چند دقیقه در حالت دور آرام روشن باشد. این عمل اجازه می دهد تا سیستم خنک کننده ی موتور به عملیات خود

رانندگی و حفاظت از محیط زیست

سرویس و نگهداری

خودرو را منظمأ سرویس نمایید

سرویس منظم خودرو، صرفه جوئی در مصرف سوخت را به صورت بهینه تضمین نموده، آلاینده ها را به حداقل رسانده و به صورت قابل توجهی، طول عمر خودرو را افزایش میدهد.

باد تایر ها را بصورت منظم کنترل نمایید

باد زیاد از حد یا کم بادی تایر ها باعث فرسودگی سریع تر تایر ها شده و در خصوصیات حرکتی خودرو اثرات منفی خواهد داشت. باد کم تایر ها، همچنین مقاومت بین خودرو و سطح جاده را افزایش می دهد، که باعث افزایش مصرف سوخت می گردد.

بارهای غیر ضروری را حمل ننمایید

وزن اضافی بارهای غیر ضروری بخصوص در هنگام توقف و شروع مجدد به حرکت که خودرو مکرراً لازم است از حالت سکون به حرکت تغییر وضعیت دهد، باعث اتلاف سوخت میگردد.

حفاظت از محیط زیست

خودرو شما با جدیدترین تکنولوژی و با هدف تقلیل اثرات محیطی انتشار گازهای آلاینده طراحی شده است.

سبک رانندگی

نحوه ی رانندگی شما تأثیر مهمی بر میزان آلودگی محیطی و همچنین بر میزان مصرف سوخت و طول عمر خودرو دارد.

از رانندگی با حداکثر سرعت اجتناب نمایید

در سرعت های بالا، مصرف سوخت، انتشار گاز های آلاینده و سر و صدا، اساساً افزایش می یابد.

بصورت یکنواخت و آرام برانید

از شتاب گیری ناگهانی، تخته گاز رفتن یا ترمز ناگهانی اجتناب نمایید. فشردن

یکنواخت و نه سریع پدال گاز، موجب می شود که میزان مصرف سوخت به طور قابل توجهی کاهش یافته، همچنین آلاینده ها را کاهش داده و استهلاک اجزای مکانیکی را به حداقل می رساند.

پیش بینی موانع در زمان رانندگی و کاهش سرعت پیش از رسیدن به موانع، نیاز به شتاب گیری غیر ضروری و ترمز گیری شدید را، از بین می برد. سبک رانندگی

نمایند. در صورت خیش شدن یک طرف لنت های ترمز و عمل نکردن درست آنها، سیستم فرمان دچار اختلال شده و امکان تصادف افزایش می یابد.

زمانیکه جاده ها پر از آب باشند (دچار آب گرفتگی شوند)

از رانندگی در جاده های آبرفته پس از باران شدید، خودداری نمایید زیرا امکان صدمه دیدن سیستم های برقی و موتور خودرو وجود خواهد داشت.

مهم

رانندگی در جاده های آبرفته پس از باران شدید ممکن است باعث وارد آمدن صدمات جدی به موتور و خاموش شدن موتور و بروز نقص جدی در سیستم های خودرو (مانند اتصالی و ...) گردد. در صورتی که در چنین شرایطی موتور خودرو خاموش شود، از روشن کردن مجدد آن خودداری کرده و با نمایندگی خدمات پس از فروش ام جی تماس بگیرید.

چگونه در مصرف سوخت صرفه جویی کرده و عمر خودرو را افزایش

دهیم

آنچه در پیش رو ارائه شده است، توصیه هایی برای کاهش مصرف سوخت و افزایش عمر خودرو می باشند:

- فشار باد تایر ها را همیشه تنظیم نمایید. تنظیم نبودن باد تایر ها باعث خوردگی تایر ها و افزایش مصرف سوخت خواهد شد.

بصورت یکنواخت و آرام نه تنها مصرف سوخت را کاهش می دهد بلکه باعث کاهش انتشار گازهای سمی نیز می گردد.

در زمان توقف خودرو در ترافیک، موتور خودرو را خاموش نمایید.

در صورتیکه بدیهی باشد که خودرو برای دقایقی بیحرکت باقی خواهد ماند، و مشروط براینکه انجام این کار ایمن می باشد، موتور را خاموش نمایید.

رانندگی در هوای بارانی

رانندگی در جاده های خیس و لغزنده

 ترمز ناگهانی، شتاب گیری ناگهانی و دور زدن ناگهانی در جاده های خیس از میزان پایداری خودرو خواهد کاست.

در زمان بارندگی، شیشه ها را ممکن است بخار بگیرد و به این ترتیب بر دید راننده تاثیر گذارد (با استفاده از تهویه ی مطبوع (A/C) می توانید بخارگرفتگی شیشه ها را رفع نمایید)

از میزان چسبندگی خودرو به جاده کاسته خواهد شد، با احتیاط برانید

از رانندگی با سرعت بالا بپرهیزید زیرا لایه ای از آب بر روی سطح تایر ها شکل گرفته و عملکرد سیستم های فرمان و ترمز را دچار اختلال خواهد کرد.

پس از عبور از جاهایی که آب زیادی در آنها جمع شده است، با ترمز گیری آرام، از کار کردن درست ترمز اطمینان حاصل نمایید. ترمز های خیس معمولاً به خوبی عمل نمی

- از کشیدن بارهای زیاد از حد با خودرو خودداری نمایید. وارد آوردن فشار بیش از حد بر موتور باعث افزایش شدید سوخت می گردد.
- از کار کردن موتور در دور آرام به صورت طولانی مدت، جلوگیری نمایید.
- از شتاب گیری سریع و شدید پرهیز کرده و به صورت آرام و یکنواخت شتاب گیری نمایید؛ در اولین فرصت ممکن دنده ها را سبک نمایید.
- مناسب ترین دنده با شرایط جاده را انتخاب نمایید.
- از افزایش شتاب یا کاهش شتاب مداوم پرهیز نمایید. رانندگی با توقف ها و شتاب گیری های بسیار، مصرف سوخت را افزایش خواهد داد.
- از توقف ها و ترمزگیر های غیرضروری پرهیز نمایید. با سرعت یکنواخت حرکت نمایید. با در نظر گرفتن چراغ های مسیر برانید تا از تعداد توقف ها بکاهید. فاصله ی خود را خودرهای جلویی را رعایت نمایید تا نیازی به ترمز های شدید نداشته باشید و عمر لنتهای ترمز افزایش یابد
- تا حد امکان از تردد در ساعات شلوغی خودداری نمایید
- از قرار دادن پایتان بر روی پدال ترمز به شکل دائمی، خودداری نمایید زیرا که باعث استهلاک پیش از موعد و داغ کردن ترمز ها گردد.
- در بزرگراه ها با سرعت مناسب حرکت نمایید. سرعت های بالا باعث افزایش مصرف سوخت می شوند.
- چرخ ها و فرمان را میزان و بالانس نمایید. از حرکت در شانه های خاکی جاده خودداری نمایید و در زمان رانندگی در جاده های ناهموار از سرعت خودرو بکاهید. نامیزان بودن فرمان نه تنها باعث ساییدگی تایر ها خواهد شد، بلکه باعث افزایش مصرف سوخت نیز می گردد.
- از گلی شدن کف خودرو جلوگیری نمایید، این موضوع نه تنها بر ورزن خودرو خواهد افزود بلکه باعث خوردگی بدنه و شاسی نیز خواهد شد.
- سرویس های دوره ای خودرو را به موقع انجام داده و موتور خودرو را تنظیم نمایید. کثیفی فیلتر هوا و روغن باعث کاهش عمر موتور و افزایش مصرف خودرو می گردند.

به دلیل استفاده نادرست بخصوص در صورت استفاده از سوخت نامناسب، مبدل کاتالیزوری به سادگی آسیب میبیند. لذا احتیاطات ذیل را جهت تقلیل احتمال بروز آسیب تصادفی، رعایت نمایید.

سوخت

- صرفاً از سوخت توصیه شده برای خودرو استفاده نمایید.
- اجازه ندهید سوخت خودرو تمام شود. این شرایط، باعث احتراق ناقص شده و به مبدل کاتالیزوری صدمه می زند.

استارت کردن موتور

- در صورتیکه بعد از چند بار استارت زدن، ماشین روشن نشد، از افراد ذیصلاح مساعدت بخواهید.
- در صورتیکه احتمال احتراق ناقص در موتور باشد، از استارت زدن خودداری کرده و برای برطرف کردن احتراق ناقص سوخت، از فشار دادن پدال گاز خودداری فرمایید.
- برای روشن کردن موتور، تحت شرایط خاص، از هل دادن یا پدک کشیدن خودرو، خودداری فرمایید.

مبدل کاتالیزوری (Catalytic Converter)

دمای اگزوز ممکن است به شدت افزایش یافته و داغ شود، به همین دلیل از پارک خودرو، در جاییکه مواد قابل اشتعال از قبیل علف یا برگ خشک در تماس با سیستم اگزوز قرار گیرد، بپرهیزید - در هوای خشک، امکان بروز آتش سوزی محتمل می باشد.

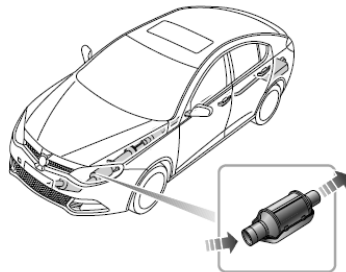

سیستم اگزوز دارای مبدل کاتالیزوری است که گازهای سمی خروجی از موتور را در محیط زیست به گازهای کم ضررتری تبدیل می کند.

توجه: هر یک از موارد، مانند احتراق ناقص در موتور، کاهش خروجی موتور یا کمپرس کردن موتور (ادامه ی موتور به کار کردن پس از خاموش کردن آن)، ممکن است به کاتالیزور آسیب جدی برساند. بنابر این انجام هر گونه تغییرات بر روی موتور، کاملاً ممنوع می باشد. سرویس های نگهداری دوره ای، باید طبق زمانبندی مندرج در دفترچه ی راهنمای سرویس، نگهداری و گارانتی خودرو انجام گردد.

- از قرار دادن بار بیش از حد بر روی موتور و یا افزایش بیش از حد دور موتور بپرهیزید.
- هنگامی که خودرو در حال حرکت است، و یکی از دنده ها درگیر است، از خاموش کردن موتور بپرهیزید.
- در خودروی دارای گیربکس دستی، و در زمانیکه خودرو در حال حرکت می باشد و یک دنده ی بالا (سبک) انتخاب شده است، در صورت کاهش سرعت خودرو، برای حفظ نیروی خروجی موتور، باید دنده را سنگین نمایید (معکوس بکشید).
- در صورتیکه فکر می نمایید، مصرف روغن خودرو غیر معمول می باشد، از افراد ذیصلاح مساعدت بخواهید.
- در صورتیکه احتمال احتراق ناقص در موتور باشد و یا با وجود رسیدن دمای موتور به دمای عملیاتی، نیروی موتور در زمان حرکت کاهش یافته باشد، باید خودرو را با حداقل سرعت ممکن (بخاطر جلوگیری از صدمه دیدن کاتالیزور)، به سمت نمایندگی خدمات پس از فروش ام جی برانید.
- در سطوح ناهمواری که احتمال دارد قسمت زیرین خودرو، به شدت با زمین برخورد نماید رانندگی ننمایید.

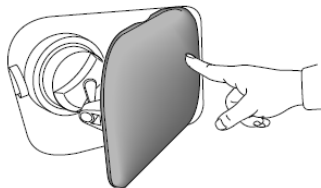

صرفاً از سوخت توصیه شده استفاده نمائید. در صورت استفاده از سوخت نامناسب کاتالیزور، آسیب جدی خواهد دید.



لطفاً از بنزین بدون سرب RON 92، استفاده نمائید.

ایمنی در محوطه پمپ بنزین

گازهای متصاعد از بنزین، به شدت قابل اشتعال بوده و در محیطهای بسته نیز کاملاً قابل انفجار می باشند.



درپوش درب باک

درپوش درب باک در سمت راست عقب خودرو قرار دارد و به سیستم قفل مرکزی متصل است. زمانیکه قفل های خودرو باز می باشند (حالت UNLOCK)، سمت راست درپوش درب باک را فشار دهید تا باز شود.

توجه: صرفاً هنگامی که درب ها توسط هندست قفل شده باشند، دریچه سوخت قفل می شود.

درب باک

درب باک را در خلاف عقربه های ساعت پیچانده و قبل از برداشتن درب باک، اجازه دهید هر نوع فشار/بخار داخل مخزن خارج شود.

پس از تکمیل سوختگیری، درب باک را در جای خود قرار داده و در جهت عقربه

هنگام سوختگیری همواره موارد ذیل را رعایت نمائید:

- موتور را خاموش نمائید.
- سیگار نکشید یا از شعله روشن استفاده ننمائید.
- از تلفن همراه استفاده ننمائید.
- از سرریز بنزین جلوگیری نمائید.
- بیش از حد مخزن را پر ننمائید.

سوختگیری

اگر قرار باشد که خودرو در زیر تابش مستقیم خورشید یا در محیطی با دمای بالا پارک شود، باک را کاملاً پر نمایید - انبساط و تبخیر بنزین، موجب سرریز شدن آن می شود.

لوله ی ورودی سوخت به باک بگونه ای طراحی شده که تنها نازل مخصوص پمپ های بنزین بدون سرب را قابل ورود به آنها می باشد.

پس از سوخت گیری، اگر موتور بطور غیریکنواخت کار کند، آن را خاموش کرده و قبل از اقدام به استارت مجدد از افراد ذیصلاح مساعدت بخواهید.

مکمل سوخت/انژکتور شور (Gasoline Cleaner)

مکمل سوخت/انژکتور شور می تواند خروجی موتور خودرو را بهبود بخشیده، منیفولد سوخت / هوا، سوزن های انژکتورها، سوپاپ های بنزین، محافظه ی احتراق و سیستم کانال سوخت را بصورت اتوماتیک تمیز نماید، و از تجمع دوده در موتور جلوگیری نماید. مکمل سوخت/انژکتور شور همچنین می تواند به حفظ شرایط عملیاتی مناسب خودرو کمک کرده، بازده احتراق را بهبود بخشیده، میزان مصرف سوخت را کاهش داده و طول عمر موتور خودرو را افزایش دهد.

های ساعت بچرخانید و محکم نمایید تا صدای 3 بار کلیک درب را بشنوید.

رهاسازی اضطراری دریچه باک

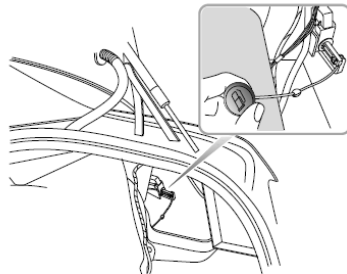

در صورتیکه به هر دلیل مکانیزم باز کردن اتوماتیک درب باک عمل نکند، با کشیدن سیم رها ساز اضطراری می توان دریچه باک را آزاد کرد. برای دیدن کابل رها ساز باک، پوشش سمت راست صندوق عقب را بردارید. (نگاه کنید به شکل)

کلید قطع خودکار سوخت (Fuel Cut-off Switch)*

همیشه، قبل از تنظیم مجدد (reset)، کلید قطع خودکار سوخت، خودرو را همواره از نظر وجود نشستی سوخت، کنترل نمایید.

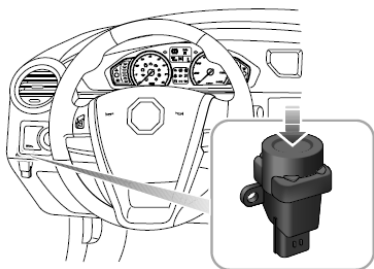

در صورت تصادف یا ضربه ی ناگهانی، کلید اینرسی (inertia switch) قطع خودکار سوخت، بصورت اتوماتیک جریان سوخت موتور را قطع کرده، قفل درب ها را باز و چراغ های سقفی را روشن می کند. علاوه بر اینها، چراغ فلاشر فعال خواهدشد. پیام Inertia Switch Tripped نیز در مرکز پیام نمایش داده خواهد شد.

توجه: می توانید مکمل سوخت/انژکتور شور مورد تایید را از نمایندگی خدمات پس از فروش ام جی تهیه نمایید. برای اطلاعات بیشتر به نمایندگی مجاز مراجعه فرمایید.

مهم

تنها از مکمل سوخت/انژکتور شوری (Gasoline Cleaner)، که توسط SAIC Motor تایید شده است استفاده نمایید. از ریختن مکمل هایی که توسط SAIC Motor تایید نشده اند، خودداری نمایید.

کلید اینرسی (inertia switch) قطع خودکار سوخت، در پشت stowage box راننده در سمت چپ داشبورد قرار داشته و با پایین آوردن کامل stowage box می توان به آن دسترسی داشت.

قبل از اینکه بتوان موتور را استارت کرد، این کلید، باید مجدداً تنظیم (reset) شود. کلید را با فشار دادن قسمت فوقانی آن (طبق فلش در تصویر) مجدداً تنظیم (reset) نمایید.

گیربکس توئین کلاچ اسپرترونیک (Twin-clutch Sportronic)

Transmission (TST) ※

طریقه ی کاربری گیربکس

اطلاعات ذیل مهم است، لطفا با دقت مطالعه فرمایید:

- قبل از استارت موتور، از اینکه دسته دنده در وضعیت N یا P قرار دارد، پدال ترمز فشرده شده و ترمز پارک برقی (EPB) فعال می باشد، اطمینان حاصل نمایید.
- پس از استارت زدن موتور قبل از انتقال دسته دنده به وضعیت حرکت، هر دو ترمز را در حالت فعال حفظ نمایید.
- EPB را غیرفعال کرده، ترمز پایی را همچنان درگیر حفظ نمایید تا زمانیکه آماده ی حرکت شوید. در زمان قرار داشتن در یک سطح افقی (بدون شیب)، در صورت انتخاب دنده ی یک یا R (عقب) به محض رهاسازی پدال ترمز و بدون نیاز به فشردن پدال گاز، خودرو بصورت اتوماتیک به خزش به سمت جلو یا عقب گرایش خواهد داشت.
- از حرکت با خودرو در حالیکه دنده N را انتخاب کرده اید خودداری نمایید، گیربکس در این حالت صدمه خواهد دید.

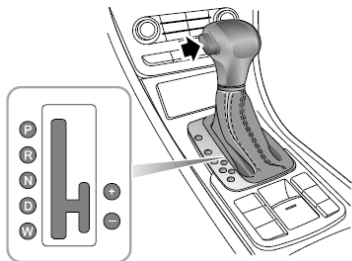

این گیربکس اتوماتیک، از نوع 6 دنده می باشد.

توجه: حرف یا شماره ی نمایش داده شده در مرکز پیام نمایشگر دنده یا مود رانندگی انتخابی است.

دسته دنده مجهز به یک دکمه (مطابق تصویر) می باشد که برای جلوگیری از انتخاب

تصادفی دنده های R یا P در روی دسته دنده تعبیه شده است.

.)

هنگام تغییر وضعیت دنده، اهرم / دسته دنده را طبق رنگ فلش‌ها در شکل حرکت

دهید.

انتخاب آزادانه ی دنده 

انتخاب دنده با فشار دادن و نگاه داشتن ضامن 

انتخاب دنده با فشار و نگاه داشتن ضامن و فشار پدال ترمز 

مهم

زمانیکه هندست (کلید استارت) در حالت 2 قرار دارد و خودرو در حالت توقف می

باشد، اگر دسته دنده در حالت N بوده و به مدت بیش از 2 ثانیه پدال ترمز فشرده

نشود، دسته دنده در همان حالت N قفل میشود تا از انتخاب تصادفی D (Drive)

جلوگیری شود. با فشردن پدال ترمز، قفل دسته دنده از حالت N آزاد خواهد شد می

توان حالت D قابل انتخاب خواهد بود.

از حرکت با خودرو در حالیکه حالت N را انتخاب کرده اید و یا موتور خودرو خاموش

است، خودداری نمایید، گیربکس در این حالت به علت غیرفعال بودن سیستم

روغنکاری، صدمه خواهد دید.

عملکرد دسته دنده

 دکمه ی قفلی / ضامن روی دسته دنده را در طول زمان تغییر دنده فشار ندهید، مگر

ضروری باشد.

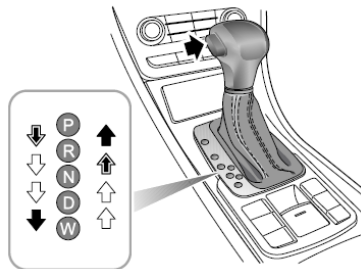

W / حالت زمستان

در زمان تردد در جاده های لغزنده این حالت را انتخاب نمایید.

S / حالت اسپرت

این حالت که بین '+' و '-' قرار گرفته است را در صورت نیاز به حداکثر شتاب، انتخاب نمایید.

+ افزایش دنده (Upshift)

در حالت / مود تیپترونیک، توسط این می توانید دنده ی بالاتر از دنده ی فعلی را انتخاب نمایید.

- کاهش دنده (Downshift)

در حالت / مود تیپترونیک، توسط این می توانید دنده ی پایین تر از دنده ی فعلی را انتخاب نمایید.

انتخاب / شیفت اضطراری از حالت P

در صورت ضعیف بودن باتری یا نقص برقی در خودرو، امکان خروج از حالت P وجود نخواهد داشت. در صورت تخلیه ی باتری، ابتدا سعی نمایید تا با باتری به باتری کردن خودرو را استارت نمایید، در صورتی نقص پیش آمده به دلیل ضعف باتری نباشد، به شیوه ی زیر عمل نمایید:

! زمانیکه خودرو در حال حرکت است (در حالت D) از انتخاب حالت های R یا P جدا خودداری فرمایید، زیرا باعث صدمه دیدن شدید خودرو و یا تصادف خواهید شد.

P (پارک)

در این وضعیت گیربکس قفل است. با استفاده از ترمز پارک (EPB) و صرفاً هنگامی که خودرو بدون حرکت است، این وضعیت را انتخاب نمایید.

توجه: در زمان پارک خودرو در سطوح شیبدار، ابتدا پدال ترمز را فشار داده ترمز پارک (EPB) را فعال کرده و سپس دسته دنده را در حالت P قرار دهید.

R (عقب)

این حالت را صرفاً هنگامیکه خودرو بدون حرکت (متوقف) است و موتور با دور آرام روشن است، انتخاب نمایید.

N خلاص

این حالت را هنگامی انتقال نمایید که خودرو بدون حرکت بوده و موتور به مدت نسبتاً طولانی (مثلاً پشت چراغ قرمز) در حالت دور آرام روشن باشد.

D (حرکت مستقیم / درایو)

برای رانندگی معمولی انتخاب نمایید. طبق سرعت خودرو و وضعیت پدال گاز، انتخاب دنده به صورت کاملاً اتوماتیک برای تمامی 6 دنده انجام می شود.

5 پدل گردگیر دسته دنده را به سر جای خود بازگردانید، در اولین فرصت به نمایندگی خدمات پس از فروش ام جی مراجعه نمایید.

سرعت تغییر و تعویض دنده

با انتخاب حالت D تغییر دنده طبق تغییر وضعیت پدال گاز رخ میدهد. در صورتیکه پدال گاز را با نیروی کمتری فشار دهید، تغییر دنده در سرعت های پایین تر انجام خواهد شد، و اگر پدال گاز را با نیروی بیشتری فشار دهید تغییر دنده نیز با تاخیر بیشتر و در سرعت های بالاتر انجام خواهد شد

دنده معکوس

! در صورت معکوس کردن دنده در زمان حرکت در سطوح جاده ای لغزنده،

امکان بکسواد کردن خودرو و انحراف آن محتمل می باشد.

برای شتاب گیری سریع در زمان حرکت در حالت D، پدال گاز را تا حد ممکن یک بار و در یک حرکت سریع فشار دهید. در سرعت های معین، این کار باعث معکوس شدن دنده (کاهش دنده) به پایین ترین و مناسب ترین دنده و به دنبال آن شتاب گیری می گردد. پس از رها کردن پدال، سرعت معمول انتخاب دنده (بر اساس سرعت خودرو و وضعیت پدال گاز) از سرگرفته می شود.

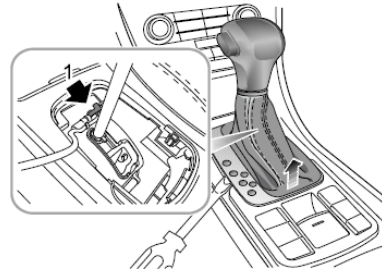

1 کلید EPB را به سمت بالا بکشید تا چراغ آن روشن شود.

2 برای جلوگیری از خط افتادگی بر روی پدل، سر پیچگوشتی را با نوار چسب بپوشانید.

3 پیچگوشتی را به زیر پدل گردگیر دسته دنده فرو کرده و پدل را بالا دهید.

4 اهرم آزاد کننده ی قفل را (فلش شماره 1 در شکل) فشار داده و نگاه دارید

تا دسته دنده را از حالت P خارج نمایید.

توجه: در صورت قرار گرفتن دسته دنده در حالت P، دسته دنده مجددا در حالت P قفل

خواهد شد.

شروع به حرکت

پدال ترمز را فشار دهید و برای اینکه موتور خودرو را استارت تمایید، باید دسته دنده را در حالت P یا N قرار دهید مطمئن شوید. پس را انتخاب دنده ی مورد نظرتان، به آرامی پدال ترمز را آزاد نمایید، سپس پدال گاز را فشار داده و حرکت نمایید.

رانندگی خودرو در شیب (سربالایی)



در صورت توقف در ترافیک در شیب، برای متوقف نگاه داشتن خودرو از گاز دادن به خودرو در حالت سکون، خودداری نمایید، زیرا باعث داغ کردن گیربکس و حتی صدمه دیدن آن می شوید.

شروع به حرکت در سربالایی

عملکرد کمکی شروع به حرکت ('Assist Starting')، بخشی از EPB می باشد که به راننده در زمان شروع به حرکت از سکون در شیب سربالایی یاری می رساند. پس از بستن کمربند ایمنی، پدال ترمز را فشار داده، EPB را فعال کرده، دنده ی مورد نظرتان را انتخاب کرده، سپس پدال ترمز را رها نمایید. به محض اینکه شما پدال گاز را بفشارید، و آماده ی حرکت شوید EPB بصورت اتوماتیک، غیرفعال شده و شروع به حرکت را تسهیل خواهد کرد.

علاوه بر این عملکرد ('Hill Hold') که در همین فصل شرح داده شده است نیز شروع به حرکت در سربالایی را تسهیل می نماید.

توجه: حتی با وجود عملکرد کمکی شروع به حرکت نیز با توجه به عوامل و محدودیت های مختلف فیزیکی، امکان لغزش و برگشت، وجود خواهد داشت.

رانندن خودرو در شیب (سرپایینی)



ترمزگیری به مدت طولانی و متوالی ممکن است باعث داغ کردن ترمزها و فرسودگی پیش از موعد آنها گردد.

در زمان حرکت در سرپایینی، از سرعت خودرو کاسته، و حالت تیپترونیك را انتخاب کرده سپس یک دنده ی سنگین را انتخاب نمایید. هر چه شیب تندر باشد، دنده ی انتخابی باید سنگین تر باشد. به این ترتیب شما به خودرو این امکان را می دهید که از قابلیت ترمز موتور استفاده کرده و از بار ترمزها می کاهید. رد صورتیکه عملکرد ترمز موتور کافی نباشد و سرعت خودرو افزایش یابد، گیربکس بصورت اتوماتیک دنده را سبک کرده و بر سرعت خودرو می افزاید تا از افزایش بیش از حد دور موتور جلوگیری نماید. در این حالت شما باید با ترمز از سرعت خودرو کاسته و با انتخاب حالت تیپترونیك دنده ی سنگین مناسب تری را انتخاب نمایید.

مود / حالت رانندگی

مود اقتصادی

زمانیکه حالت D انتخاب شده باشد، سیستم گیربکس بصورت اتوماتیک حالت اقتصادی را انتخاب می نماید. حرف D در مرکز پیام نمایش داده شده و شماره ی دنده ی انتخابی نیز رد صفحه نمایش داده خواهد شد. در مود اقتصادی مصرف سوخت و سطح آلاینده گی کاهش خواهد یافت

W (حالت/مود زمستانی (Winter Mode))

در زمان تردد خودرو در یک سطح نرم و لغزنده، این مود را با قرار دادن دسته دنده در حالت W، انتخاب نمایید، (W در مرکز پیام ظاهر می شود)، به این ترتیب گیربکس، دنده ی دو را انتخاب کرده و در سرعت های پایین، دنده های سبک تری را انتخاب خواهد کرد تا به این ترتیب از بکسواد کردن چرخ ها جلوگیری نماید.

حالت تیپترونیک

در صورتیکه گیربکس در حالت اسپرت باشد به شکل های زیر می توانید حالت تیپترونیک را فعال نمایید:

- هنگامی که دسته دنده به سمت جلو یا عقب حرکت کند، حالت تیپترونیک درگیر می شود.
 - دکمه های تعویض دنده بر روی فرمان را بکشید
- شماره ی دنده انتخابی در مرکز پیام نمایش داده خواهد شد.

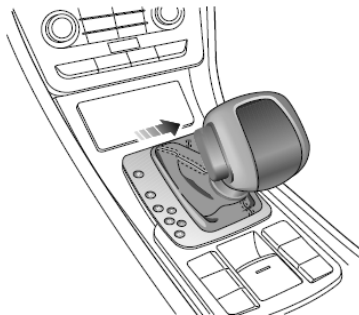

با انتخاب D، اهرم را به سمت راست حرکت دهید تا حالت اسپرت درگیر شود، (S در مرکز پیام ظاهر می شود) با انتخاب حالت اسپرت، گیربکس تعویض دنده را دچار تاخیر می نماید تا نهایت استفاده از نیروی موتور امکان پذیر شود. هنگام نیاز به شتاب های بالاتر، از این حالت استفاده نمایید. در این حالت مصرف سوخت افزایش خواهد یافت. برای غیرفعال سازی حالت اسپرت، اهرم دسته دنده را به سمت چپ حرکت دهید تا D مجدداً درگیر شود.

زمانیکه دور موتور رو به کاهش باشد و دنده ی انتخابی بالا باشد، گیربکس برای جلوگیری از خاموش شدن موتور، بصورت اتوماتیک دنده را کاهش خواهد داد. همچنین در صورت بالا رفتن دور موتور و در صورتیکه گیربکس هیچ فرمانی را از راننده دریافت نکند، با رسیدن دور موتور به حد معین، دنده را سبک خواهد کرد تا از بالا رفتن بیش از حد دور موتور جلوگیری نماید.

برای غیرفعال سازی حالت اسپرت یا مودهای دیگر ابتدا دسته دنده را در حالت D قرار دهید و سپس مود مورد نظرتان را انتخاب نمایید.

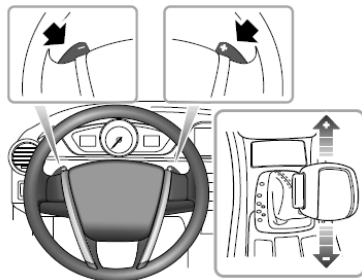

دسته دنده را در جهت + فشار دهید تا دنده افزایش یابد و در جهت - فشار دهید تا دنده کاهش یابد. در بعضی مدل ها نیز از دکمه های - و + روی فرمان برای تعویض دنده استفاده می شود.

در این مود زمانیکه دنده ی انتخابی با دور موتور خوانش نداشته و منطقی نباشد، یعنی افزایش دنده در حالیکه دور موتور پایین است یا کاهش دنده زمانیکه دور موتور بسیار بالا است، گیربکس به فرمان راننده عمل نخواهد کرد. گیربکس در همان دنده باقی خواهد ماند.



خطا ایمن (Fail Safe)

 برای پارک خودرو، باید خودرو را به مکانی ایمن و حفاظت شده منتقل نمایید.

داغ کردن گیربکس



در شرایط هوایی گرم و شروع به حرکت ها و توقف های متوالی، امکان داغ کردن گیربکس محتمل می باشد. برای جلوگیری از صدمه دیدن گیربکس عملیات محافظت در برابر داغ کردن را اجرا خواهد کرد به این ترتیب که علامت  همراه با پیام 'Gearbox Over Heat' در مرکز پیام ظاهر شده و یک بوق هشدار نیز به گوش خواهد رسید. پیام هشدار پس از سه ثانیه از صفحه محو خواهد شد و علامت هشدار ، همچنان نمایش داده خواهد شد. در چنین شرایطی توقف نمایید و اجازه دهید تا موتور بصورت دور آرام روشن باشد و یا یک دنده را انتخاب کرده و با سرعتی ثابت و پایین به سواری با خودرو ادامه دهید تا دمای گیربکس کاهش یابد. تا زمانیکه پیام و علامت هشدار در مرکز پیام نمایش داده می شوند و گیربکس خنک نشده است، از تعویض دنده بپرهیزید.

• زمانیکه گیربکس در دوره ی رفع داغ کردگی گیربکس می باشد، برای جلوگیری از صدمه دیدن گیربکس، ضربه ی (تقه ی) تعویض دنده آشکار خواهد بود که البته پس از خنک شدن گیربکس، این پدیده رفع خواهد شد.

• پس از اینکه علامت هشدار  در مرکز پیام نمایش داده می شود، اگر شما به تعویض دنده و توقف و شروع به حرکت ادامه دهید، داغ کردگی گیربکس وخیم تر خواهد شد. در این حالت سیستم بصورت اتوماتیک ارتباطش با موتور را قطع کرده و متوقف خواهد شد، تا زمانی که علامت  و پیام 'EP' در مرکز پیام ظاهر شوند، در این حالت خودرو قابل رانندگی نخواهد بود. خودرو را بلافاصله متوقف کرده و اجازه دهید تا موتور بصورت دور آرام روشن باشد تا دمای گیربکس کاهش یابد.

در صورتیکه پس از 20 دقیقه گیربکس خنک شود اما علامت نشانگر و هشدار خاموش نشده باشد، به نمایندگی خدمات پس از فروش ام جی مراجعه نمایید. در غیراینصورت امکان صدمه دیدن جدی گیربکس بالا می باشد.

عملکرد بازگشت به خانه (Limp Home)

در صورت رخداد نقص در گیربکس، گیربکس به این حالت خواهد رفت. در این حالت، گیربکس تنها در بعضی از دنده ها قادر به عمل خواهد بود. دنده ی عقب نیز در بعضی مواقع قابل انتخاب خواهد بود. علامت  همراه با پیام 'Gearbox fault' در مرکز پیام ظاهر شده و یک بوق هشدار نیز به گوش خواهد رسید. پیام هشدار پس از سه ثانیه از صفحه محو خواهد شد و علامت هشدار ، همچنان نمایش داده خواهد شد. در چنین شرایطی در اولین فرصت به نمایندگی خدمات پس از فروش ام جی مراجعه نمایید.

توجه: در حالت عملکرد بازگشت به خانه (Limp Home)، حالت تیپترونیک

غیرقابل دسترس می باشد.

خطای عملیاتی جدی

در صورت بروز خطای عملیاتی جدی در گیربکس، پیام 'EP' در مرکز پیام ظاهر می شود. در این زمان سیستم بصورت اتوماتیک ارتباطش با موتور را قطع کرده و متوقف خواهد شد، در این حالت خودرو قابل رانندگی نخواهد بود. در چنین شرایطی در اولین فرصت به نمایندگی خدمات پس از فروش ام جی مراجعه نمایید.

گیربکس دستی *

دسته دنده

گیربکس دستی از نوع 5 دنده

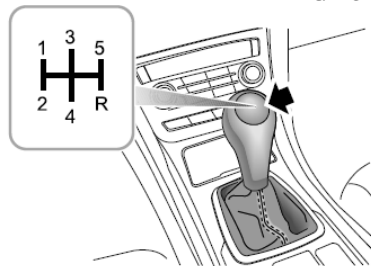

گیربکس دستی از نوع 5 دنده می باشد. این گیربکس دارای شش دنده ی 1، 2، 3، 4، 5 و R (عقب) می باشد. تمامی دنده ها دارای چرخ دنده ی سنکرون (هماهنگ ساز) می باشند.

توجه: دسته نده ی واقعی ممکن است با تصویر این دفترچه متفاوت باشد.

رانندن خودرو در شیب (سربالایی)

شروع به حرکت در سربالایی

عملکرد کمکی شروع به حرکت ('Assist Starting')، بخشی از EPB می باشد که به راننده در زمان شروع به حرکت از سکون در شیب سربالایی یاری می رساند. پس از بستن کمر بند ایمنی، پدال ترمز را فشار داده، EPB را فعال کرده، دنده ی مورد نظرتان را انتخاب کرده، سپس پدال ترمز را رها کرده سپس پدال کلاچ را رها نمایید. به محض اینکه شما پدال گاز را بفشارید، و آماده ی حرکت شوید EPB بصورت اتوماتیک، غیرفعال شده و شروع به حرکت را تسهیل خواهد کرد. علاوه بر این عملکرد ('Hill Hold') که در همین فصل شرح داده شده است نیز شروع به حرکت در سربالایی را تسهیل می نماید.

توجه: حتی با وجود عملکرد کمکی شروع به حرکت نیز با توجه به عوامل و محدودیت های مختلف فیزیکی، امکان لغزش و برگشت، وجود خواهد داشت.

هشدارهایی برای زمانیکه خودرو را می رانید:

- برای افزایش راحتی سواری، پدال کلاچ را تا انتها فشار داده و سپس دنده را عوض کرده و شروع به حرکت نمایید.

- در زمان تعویض دنده از دنده ای با جهت حرکت رو به جلو، به دنده ی عقب، ابتدا خودرو را کاملاً متوقف کرده سپس پدال کلاچ را تا انتها فشار داده و دنده را تعویض نمایید.
- برای جلوگیری از استهلاک و سر و صداهای اضافی، پدال کلاچ را تا انتها فشار داده و سپس دنده را عوض نمایید.
- در زمان حرکت خودرو، دست خود را بر روی دسته دنده قرار ندهید. این کار باعث فرسودگی مکانیزم سلکتور / تعویض دنده، می گردد.
- در زمان حرکت خودرو، پای خود را به حالت استراحت، بر روی پدال کلاچ قرار ندهید، زیرا منجر به فرسودگی پیش از موعد صفحه ی کلاچ میگردد.
- از متوقف کردن خودرو در مسیرهای شیب دار با استفاده از عملکرد نیم کلاچ، خودداری نمایید، زیرا منجر به فرسودگی پیش از موعد صفحه ی کلاچ میگردد. برای متوقف نگاه داشتن خودرو از ترمز پارک (EPB) استفاده نمایید.

پیشنهادهایی برای تعویض دنده

حداکثر سرعت مجاز و دور موتور متناظر با آن - موتور 1.8 لیتری

توربو (Turbocharged)

توجه: برای کسب بهترین خروجی و کمترین مصرف سوخت، به ترتیب جدول

پیشنهادی بالا عمل نمایید؛ اجازه ندهید تا عقربه ی نشانگر دور موتور به مدت طولانی

در زون قرمز رنگ صفحه ی نشانگر دور موتور قرار گیرد، در غیر اینصورت امکان

صدمه دیدن موتور محتمل می باشد

دوره موتور متناظر با سرعت (rpm)	دامنه ی تعویض دنده ی پیشنهادی (km/h)	
2200-3000	20-27	دنده ی یک - دو
2200-3000	38-45	دنده ی دو - سه
2200-2500	50-60	دنده ی سه - چهار
2200-2500	65-75	دنده ی چهار - پنج

حداکثر سرعت مجاز و دور موتور متناظر با آن - موتور 1.8 لیتری

دوره موتور متناظر با سرعت (rpm)	دامنه ی تعویض دنده ی پیشنهادی (km/h)	
2200-3000	18-24	دنده ی یک - دو
2200-3000	32-43	دنده ی دو - سه
2200-2600	46-55	دنده ی سه - چهار
2200-2600	63-74	دنده ی چهار - پنج

سیستم ترمز

ترمز پدالی/پایی

خلاص پدال ترمز 13 تا 22 میلی متر می باشد
برای افزایش ایمنی، سیستم هیدرولیک ترمز از طریق مدارهای دوآل عمل می کند. در صورتیکه یک مدار عمل نکند، مدار دیگر به عمل کردن ادامه خواهد داد، که البته مستلزم فشار بیشتر بر پدال بوده، و مواردی چون افزایش خلاصی پدال ترمز و خط ترمز طولانی تر در این شرایط، محسوس خواهند بود.
در صورت بروز نقص در سیستم ترمز، هنگامی که صرفاً یک مدار کار می کند، با رعایت شرایط ایمنی رانندگی، خودرو باید در اولین فرصت متوقف شود. به رانندگی ادامه ندهید - از افراد ذیصلاح مساعدت بخواهید.

سیستم کمکی ترمز (سروو) (Servo Assistance)

سیستم ترمز این خودرو مجهز به سیستم کمکی ترمز (سروو) می باشد، همواره موارد ذیل را در نظر بگیرید:

- هرگز خودرو را با موتور خاموش نرانید.
- در هنگام بکسل کردن خودرو، به شکلی که هر چهار چرخ خودرو بر روی سطح جاده باشند، با موتور خاموش، بسیار مراقب باشید.
- در صورتیکه موتور به هر دلیل در هنگام رانندگی خاموش شود، با رعایت شرایط ایمنی، خودرو باید در اولین فرصت متوقف گردد. در چنین شرایطی از

فشاردن متوالی پدال ترمز را پرهیزید، چرا که نیروی بوستر خلاصی سیستم ترمز که با موتور کار می کند، به این شکل تخلیه خواهد شد.

- در صورتیکه موتور به هر دلیل در هنگام رانندگی خاموش شود، با رعایت شرایط ایمنی، خودرو باید در اولین فرصت متوقف گردد. در چنین شرایطی از فشاردن متوالی پدال ترمز را پرهیزید، چرا که نیروی بوستر خلاصی سیستم ترمز که با موتور کار می کند، به این شکل تخلیه خواهد شد
- در صورتیکه موتور به هر دلیل در هنگام رانندگی خاموش شود، با رعایت شرایط ایمنی، خودرو باید در اولین فرصت متوقف گردد. به همین منظور در حالیکه نیروی بوستر خلاصی سیستم ترمز تخلیه شده است، برای کنترل خودرو پدال ترمز را با نیروی بیشتری فشار دهید، سپس با نمایندگی خدمات پس از فروش ام جی تماس بگیرید.

لنت های ترمز



در هنگام رانندگی پای خود را روی پدال ترمز قرار ندهید (در حالت استراحت)؛

این کار ممکن است موجب داغ کردن بیش از حد ترمزها، کاهش کارایی آنها و فرسایش بیش از حد آنان گردد.

دامنه ی منطقی کارکرد لنت های ترمز جلو 2-12.5mm، لنت های ترمز عقب 2-

11.5mm؛ دیسک ترمز جلو 20-22mm، دیسک ترمز عقب 17-19mm

مباشد.

سیستم الکترونیکی توزیع نیروی ترمز (EBD)

خودرو شما مجهز به سیستم الکترونیکی توزیع نیروی ترمز (EBD) می باشد که تحت تمامی شرایط وزنی و بمنظور حفظ کارایی سیستم ترمز، نیروی ترمز را بین محورهای عقب و جلو توزیع می کند.

سیستم EBD به چراغ هشدار سیستم ترمز در صفحه ی نمایش پنل کنترل، متصل می باشد. در صورتیکه این چراغ در حال رانندگی روشن شود یا بیش از 3 ثانیه، پس از قرار گرفتن هندست (کلید استارت) در حالت on، روشن باقی بماند، سیستم ترمز دارای نقص بوده و ممکن است سیستم EBD در دسترس (فعال) نباشد. در صورت بروز این نقص، با رعایت ایمنی هرچه سریعتر خودرو را متوقف نموده و بلافاصله از افراد ذیصلاح مساعدت بخواهید. در حالت روشن بودن چراغ هشدار سیستم ترمز، از رانندگی با خودرو بپرهیزید.

سیستم کمکی ترمز الکترونیکی (EBA) *

خودروی شما مجهز به سیستم کمکی ترمز الکترونیکی (EBA) می باشد که با توجه به شدت و سرعت فشردن پدال ترمز توسط راننده، در سرعت های متفاوت واکنش نشان میدهد. در صورتیکه در وضعیت اضطراری پدال ترمز سریعتر و شدیدتر از حد تعیین شده فشرده شود، سیستم ABS با تمام نیرو عمل خواهد کرد تا در کوتاهترین فاصله ی ممکن خودرو را متوقف نماید.

در 1500 کیلومتر اول (زمانیکه لنت ها نو می باشند) باید از وضعیتهای مستلزم ترمز شدید اجتناب ورزید.

به یاد داشته باشید که سرویس منظم برای تضمین اینکه تمامی اجزای ترمز از لحاظ فرسودگی در فواصل معین بازرسی شده و در صورت نیاز تعویض شوند، حیاتی می باشد. در صورت سرویس منظم ایمنی پایدار و عملکرد بهینه ترمزها تضمین خواهد شد.

با فرسوده شدن لنتهای ترمز به اندازه ی از پیش تعیین شده، برای تعویض آنها به نمایندگی ام جی مراجعه نمایید. در صورت عدم تعویض لنتها، خطر و ریسک تصادف افزایش خواهد یافت.

پس از تعویض لنت های ترمز تا 800 کیلومتر اول، باید لنتها را آب بندی کرد، تا عملکرد لنت ها بهینه شود.

شرایط خیس و مرطوب

رانندگی در جاده های خیس یا شرایط بارانی می تواند بر کارایی ترمز تأثیر منفی گذارد. در هنگام رانندگی فاصله ی خود را از خودرو های پیش رو حفظ نمایید. پدال ترمز را بلافاصله فشار دهید تا دیسک ترمز خشک شود.

"سیستم کنترل پایداری خودرو" ("SCS") دارای یک سیستم خشک کننده ی دیسک ترمز می باشد که با فعال شدن برف پاک کن های شیشه ی جلو فعال شده و دیسک های ترمز را خشک می نماید.

عملکرد حرکت در شیب (سربالایی) (HHC) *

! HHC قادر به کنترل خودرو در تمامی شرایط نمی باشد (به عنوان مثال، در سطوح لغزنده، خیس یا یخ زده یا شیب بالای 30%) و جایگزین عملکرد راننده نخواهد بود.

! HHC جایگزین ترمز پارک نمی باشد و تنها به شروع حرکت در شیب ها کمک می نماید.

! زمانیکه HHC فعال است، از ترک خودرو خودداری نمایید، زیرا امکان تصادف شدید، وجود دارد.

! در صورتیکه بلافاصله آغاز به حرکت ننمایید، ممکن است خودرو به سمت عقب باز گردد. در این حالت ترمزگیری کرده و یا ترمز پارک را فعال نمایید.

! در صورتیکه پیش از شروع به حرکت پدال ترمز را چند ثانیه تا انتها فشار دهید، می توانید از اینکه خودرو به سمت عقب باز گردد، جلوگیری نمایید.

HHC به راننده کمک می نماید تا در زمان شروع به حرکت از اینکه خودرو به سمت عقب باز گردد، جلوگیری نماید.

در شرایط پیش رو HHC فعالسازی خواهد شد:

- توقف خودرو در شیبی بیشتر از 2% به مدت بیش از 2 ثانیه
 - عدم وجود نقص در SCS
 - عدم وجود نقص در EPB و آزاد بودن آن
 - پدال کلاچ فشرده شده است (گیربکس معمولی)، دسته دنده در حالت حرکت به جلو یا عقب قرار دارد (گیربکس اتوماتیک)
 - سوئیچ استارت در حالت روشن
 - نیروی کافی به پدال ترمز وارد می آید.
- زمانیکه راننده در زمان شروع به حرکت در سربالایی پدال ترمز را رها نماید، سیستم HHC ترمزها را به مدت 1 یا 2 ثانیه در حالت درگیر حفظ خواهد کرد. در صورتیکه راننده بلافاصله آغاز به حرکت ننماید، خودرو ممکن است به سمت عقب باز گردد.
- HHC قادر به کنترل محدودیت های فیزیکی نخواهد بود. حتی اگر خودرو مجهز به HHC می باشد، وظیفه ی راننده برای کنترل خودرو در جای خود باقی خواهد بود.
- توجه:** سیستم HHC چه در حالت دنده عقب و چه در حالت حرکت رو به جلو فعال و در دسترس می باشد

سیستم ترمز ضد قفل (ABS)

! توجه داشته باشید که سیستم ABS، نمی تواند بر محدودیتهای فیزیکی موجود برای متوقف کردن خودرو در فاصله ی بسیار کوتاه، در زمان دور زدن با سرعت بسیار بالا یا با خطر سر خوردن در سطوح خیس جاده ای (وقتی که لایه ای از آب در سطح جاده از تماس مناسب بین تایر ها و جاده جلوگیری می کند)، غلبه نماید.

این واقعیت که خودرو شما مجهز به سیستم ABS می باشد، نباید راننده را وسوسه به انجام ریسکی کند که می تواند بر ایمنی وی و یا دیگر خودرو های موجود در جاده تأثیر گذارد. در تمامی مواقع وظیفه ی راننده این است که، با احتیاط معمول و با در نظر گرفتن شرایط آب و هوایی و ترافیکی غالب، به رانندگی با خودرو بپردازد.

هدف سیستم ترمز ABS، جلوگیری از قفل شدن چرخ ها در هنگام ترمز و به این ترتیب فراهم آوردن امکان کنترل بهتر فرمان و پایداری خودرو می باشد.

در شرایط جاده ای مناسب (شرایطی که میزان چسبندگی بین سطح جاده و تایر ها به حدی است که در زمان توقف ترمز ها قفل نخواهند کرد)، ABS فعال نخواهد شد.

بهر حال، در صورتیکه نیروی ترمز از میزان چسبندگی موجود بین تایر ها و سطح جاده تجاوز نماید و موجب قفل شدن چرخ ها گردد (به عنوان مثال در جاده های دارای سطوح لغزنده)، سیستم ABS، بصورت اتوماتیک عمل خواهد کرد.

فعال شدن این سیستم با لرزش متناوب پدال ترمز در زیر پای راننده، قابل تشخیص خواهد بود.

ترمز در وضعیت اضطراری

! از فشردن و رها کردن (پمپ کردن) پدال ترمز بپرهیزید، این کار باعث اختلال در عملکرد ABS شده و ممکن است باعث افزایش مسافت/خط ترمز شود.

در صورت بروز وضعیت اضطراری، حتی هنگامی که جاده لغزنده است، راننده باید با تمام توان پدال ترمز را فشار دهد. سیستم ترمز ضد قفل (ABS)، بصورت مستمر سرعت چرخش تک تک چرخ ها را اندازه گیری کرده و نیروی ترمز وارده بر هر یک از چرخ ها را بر اساس میزان تماس و چسبندگی چرخ به سطح جاده، تنظیم خواهد کرد.

به این ترتیب، این عملکرد تضمین می کند که چرخ ها قفل نشده و خودرو، در کوتاهترین فاصله ی ممکن طبق شرایط حاکم بر سطح جاده، متوقف می شود.

توجه: در سطوح ناپایدار نظیر برف پودری، شن یا ماسه فاصله ترمز مورد نیاز سیستم ترمز ضد قفل ممکن است بیشتر از سیستم ترمز غیر ABS باشد، حتی اگر فرمان بخوبی کنترل شود. عملکرد طبیعی قفل شدن چرخ ها (در ترمز غیر ABS) بر روی سطوح ناپایدار باعث جمع شدن تکه هایی از مواد سطح در جلوی تایر های خودرو شده و با فرو رفتن خودرو در آنها، توقف خودرو سریع تر انجام شود.

ترمز پارک برقی (EPB)

⚠ از بکسل کردن خودرو در حالیکه هر چهار چرخ آن یا دو چرخ عقب آن در تماس با جاده است خودداری نمایید، در غیر اینصورت امکان صدمه دیدن خودرو محتمل می باشد.

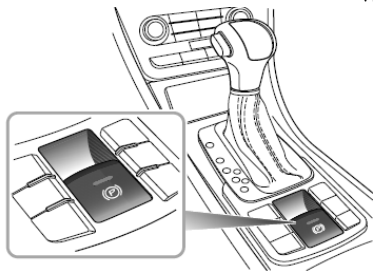

فعالسازی EPB

زمانیکه خودرو در حالت توقف کامل می باشد، می توانید EPB را در هر زمانیکه مایل باشید با این شرط که سوئیچ استارت در حالت 1 قرار داشته و یا کلید / هندست را خارج نموده باشید، فعال نمایید. هر بار که خودرو را ترک می نمایید از اینکه EPB را

مهم

سیستم ABS، قادر به جبران خطاهای راننده و یا کم تجربگی او در هدایت خودرو نمی باشد.

صرفنظر از فشردن پدال ترمز، با هر شدتی، باید قادر باشید که فرمان خودرو را همانند شرایط عادی هدایت نمایید.

چراغ هشدار ABS

به بخش چراغ هشدار ABS، در فصل تجهیزات و کنترل ها مراجعه فرمایید. توجه: در زمان بروز نقص در سیستم ABS، سیستم ترمز (غیر ABS معمولی) کاملاً عملیاتی بوده و تحت تاثیر فقدان جزئی یا کامل ABS قرار نمی گیرد. با این وجود، مسافت های ترمزگیری ممکن است افزایش یابد.

فعال کرده اید اطمینان حاصل نمایید.

- کلید EPB را به سمت بالا بکشید تا چراغ نشانگر آن روشن شود
- با روشن شدن چراغ روی کلید EPB و ظاهر شدن علامت (ⓘ) در صفحه ی نشانگر پنل کنترل، EPB فعال شده است.
- در صورت ظاهر شدن علامت (Ⓡ) در صفحه ی نشانگر پنل کنترل، EPB دچار نقص شده است، به نمایندگی خدمات پس از فروش ام جی مراجعه نمایید.

توجه: در زمان عمل کردن EPB شما صدای موتور برقی آن را خواهید شنید.

توجه: در صورت عدم استفاده از EPB به مدت طولانی، در صورت استفاده ی مجدد از سیستم در زمان پارک خودرو، سیستم بصورت اتوماتیک به چک کردن موتور خواهد پرداخت که با صدای موتور برقی همراه خواهد بود.

هشدار

در صورت خالی شدن باتری خودرو، EPB قابل فعالسازی یا غیرفعالسازی نخواهد بود.

غیر فعالسازی EPB

- سوئیچ استارت را در حالت 2 قرار دهید، پدال ترمز را فشار داده و کلید EPB را فشار دهید.
- و یا پس از بستن کمربند ایمنی، موتور را استارت کرده، دنده ی مورد نظرتان را انتخاب کرده، سپس پدال ترمز را رها نمایید. به محض اینکه شما پدال گاز را بفشارید، و آماده ی حرکت شوید EPB بصورت اتوماتیک، غیرفعال خواهد شد.
- با خاموش شدن چراغ روی کلید EPB و محو شدن علامت (ⓘ) در صفحه ی نشانگر پنل کنترل، EPB غیر فعال شده است.

عملکرد کمکی شروع به حرکت ('Assist Starting')

EPB قادر به شناسایی اتوماتیک تمایل راننده به حرکت بوده و ترمز پارک را غیرفعال می سازد.

در خودروی غیر اتوماتیک، پس از بستن کمربند ایمنی، موتور را استارت کرده، پدال کلاچ را فشرده، دنده ی مورد نظرتان را انتخاب نمایید، سپس در حالیکه پدال کلاچ را به آرامی رها می نمایید، پدال گاز را فشار دهید، EPB بصورت اتوماتیک، غیرفعال شده و شروع به حرکت را تسهیل خواهد کرد.

در خودروی اتوماتیک، پس از بستن کمربند ایمنی، موتور را استارت کرده، دنده ی

- مورد نظرتان را انتخاب نمایید، پدال گاز را فشار دهید، EPB بصورت اتوماتیک، غیرفعال شده و شروع به حرکت را تسهیل خواهد کرد.
- شما می توانید با کشیدن کلید EPB و نگاه داشتن آن، در شرایط اضطراری از سرعت خودرو بکاهید. در این حالت صدای یک بوق هشدار ممتد، به گوش خواهد رسید
- در صورتیکه مایل به کنسل کردن ترمز اضطراری هستید، کلید EPB را فشار داده و یا پدال گاز را فشار دهید.

ترمزگیری اضطراری

! استفاده ی نادرست از ترمز پارک باعث صدمه دیدن خودرو و تصادف می شود. از ترمز پارک برای متوقف کردن خودرو استفاده ننمایید، مگر در شرایط اضطراری. البته در صورت استفاده از ترمز پارک برای متوقف کردن خودرو، خط ترمز خودرو بسیار طولانی تر خواند بود، زیرا تنها ترمزهای عقب درگیر میباشند، به همین دلیل در زمان ترمز پدال ترمز را نیز فشار دهید

! در زمان متوقف کردن خودرو با استفاده از ترمز پارک از بیرون کشیدن کلید استارت / هندست از داخل سوئیچ استارت خودداری نمایید، زیرا بسیار خطرناک است.

در صورت بروز شرایط اضطراری در زمان سواری با خودرو و قادر نبودن به متوقف کردن خودرو، به علت عمل نکردن ترمزها، شما می توانید با کشیدن کلید EPB و نگاه داشتن آن، از سرعت خودرو بکاهید.

منتقل می‌کند. در صورتیکه هر دو چرخ در سطح لغزنده باشند، سیستم تا زمان دستیابی به کشش مناسب بین چرخ‌ها و سطح جاده از دور انتقالی از موتور به چرخ‌ها خواهد کاست.

توجه: عملکرد ترمز گیر در تک تک چرخ‌های توسط سیستم کنترل کشش در سرعت‌های بیش از 100 کیلومتر در ساعت عمل نخواهد کرد. عملکرد کاهش گشتاور / دور موتور در تمامی سرعت‌ها به عملکرد خود ادامه می‌دهد.

سیستم کنترل پایداری (SCS) و کنترل کشش (TC) *

سیستم کنترل پایداری (SCS)

SCS برای کمک به راننده برای کنترل جهت رانندگی طراحی شده است. وقتی که SCS تشخیص دهد که خودرو در جهت مورد نظر حرکت نمی‌کند، با استفاده از اعمال نیروی ترمز بر روی چرخ‌های انتخاب شده، یا از طریق سیستم مدیریت موتور برای جلوگیری از لغزش و کمک به برگرداندن خودرو به جهت درست مداخله می‌کند. سیستم SCS پس از روشن شدن موتور، خودبخود فعال می‌شود.

کنترل کشش (TC) *

هدف از کنترل کشش الکترونیک کمک به کنترل کشش می‌باشد، این سیستم به راننده کمک می‌کند تا کنترل خودرو را در وضعیت‌های مختلف حفظ کند. به عنوان مثال در صورتیکه یک یا چند چرخ در حال بکسواد کردن باشند (یک چرخ در سطح یخ زده و یک چرخ در سطح با ثبات)، سیستم وارد عمل خواهد شد.

سیستم کنترل کشش بر دور چرخش هر یک از چرخ‌ها نظارت دارد. در صورتیکه بکسواد کردن در یکی از چرخ‌ها تشخیص داده شود، سیستم بصورت اتوماتیک ترمز چرخ مذکور را فعال کرده و گشتاور را به چرخ مقابل که در سطح پایداری قرار دارد

فعالسازی و غیرفعالسازی

زمانیکه مجدداً این کلید را بزنید یا کلید استارت / هندست را خارج نمایید، برقرار خواهد بود.

- مجدداً کلید SCS را کمی کمتر از 2 ثانیه فشار دهید، SCS و TC فعال خواهند شد و چراغ هشدار خاموش خواهد شد.

توجه: غیرفعال سازی SCS و TC بر عملیات ABS تأثیر نخواهد داشت. هنگام رانندگی با زنجیر چرخ، همواره TC را غیرفعال سازید.

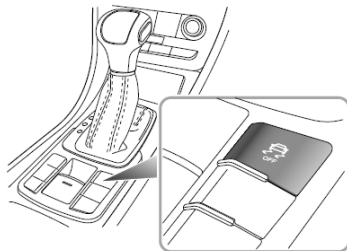

چراغ هشدار SCS/TC

جهت کسب اطلاع در مورد عملیات چراغ هشدار، به بخش «چراغ های هشدار» مراجعه نمایید.

- کلید SCS را کمتر از 2 ثانیه فشار دهید. TC غیرفعال می شود. آیکون کنترل کشش (TC) روشن شده و پیام Traction Control Off و آیکون TC در مرکز پیام ظاهر خواهد شد.
- کلید SCS را بیش از 2 ثانیه فشار دهید. TC و SCS غیرفعال می شوند. پیام Traction Control Off و آیکون TC و بدنبال آن پیام Stability Control Off و آیکون SCS در مرکز پیام ظاهر می شوند، این حالت تا

کروز کنترل *

فعالسازی و عملیات کروز کنترل

سیستم کروز کنترل دارای 3 کلید می باشد؛ 2 کلید فشاری (کلید اصلی و کلید از سر گیری) 1 کلید چرخ شستی. تمامی کلیدها بر روی قسمت سمت راست فرمان نصب شده اند.

1 زمانیکه سوئیچ استارت در وضعیت 2 قرار دارد، کروز کنترل در حالت غیرفعال خواهد بود. کلید اصلی (1) را فشار دهید، چراغ نشانگر سبز رنگ در صفحه ی نمایشگر روشن خواهد شد و سیستم کروز کنترل در حالت آماده باش قرار خواهد گرفت.

2 زمانیکه سیستم کروز کنترل در حالت آماده باش قرار دارد و زمانیکه سرعت خودرو بیشتر از 45 کیلومتر در ساعت است (دامنه ی سرعت خودرو در سیستم کروز کنترل بین 40 تا 200 کیلومتر در ساعت است، اما توصیه این است سرعت آغازین را بیشتر از 45 کیلومتر در ساعت تنظیم نمایید)، چرخ شستی (2) را برای تنظیم سرعت خودرو در حافظه سیستم فشار دهید. به این ترتیب چراغ نشانگر سبز رنگ به رنگ زرد در صفحه ی نمایشگر روشن خواهد شد و کروز کنترل در حالت فعال قرار می گیرد. سرعت تنظیم شده در سیستم کروز کنترل، سرعت واقعی در عملیات فعالسازی میباشد. پس از فعالسازی کروز کنترل، این سیستم بصورت اتوماتیک



- 1 کلید اصلی کروز کنترل
 - 2 چرخ شستی کروز کنترل: سرعت خودرو را تنظیم می نماید
 - 3 کلید از سرگیری و رفتن به حالت اول (resume) کروز کنترل
- سیستم کروز کنترل راننده را قادر می سازد سرعت خودرو را بدون استفاده از پدال گاز ثابت نگاه دارد. این ویژگی برای مسافت هایی که سرعت ثابت را به مدت طولانی می توان حفظ نمود، مانند بزرگراه ها در سفرهای طولانی، مفید است.

و بدون فشردن پدال گاز، سرعت خودرو را به حد تنظیم شده خواهد رساند و همان سرعت را حفظ خواهد کرد.

توجه: با قرار گرفتن کلید اصلی کروز کنترل در حالت غیرفعال و یا قرار گرفتن سوئیچ استارت در حالت خاموش، سرعت تنظیم شده و ذخیره شده در حافظه ی کروز کنترل، کنسل خواهد شد.

توجه: در خودرو های مجهز به گیربکس دستی (غیر اتوماتیک)، کروز کنترل تنها زمانی قادر به عمل خواهد بود که دنده ی سه و بالاتر از آن انتخاب شده باشند.

تنظیم سرعت هدف در کروز کنترل

زمانیکه کروز کنترل فعال شده است:

کلید چرخ شستی را به سمت بالا بچرخانید و سرعت خودرو افزایش خواهد یافت. با رسیدن سرعت به حد مورد نظر، بلافاصله کلید را رها نمایید؛

کلید چرخ شستی را به سمت پایین بچرخانید و سرعت خودرو کاهش خواهد یافت. با رسیدن سرعت به حد مورد نظر، بلافاصله کلید را رها نمایید؛

علاوه بر این، می توانید سرعت خودرو را با استفاده از چرخ شستی بصورت کنترل شده تر نیز، افزایش یا کاهش دهید؛ به این ترتیب با چرخاندن چرخ شستی به اندازه ی یک دندانه به سمت بالا می توانید سرعت را افزایش داده و با چرخاندن چرخ شستی به اندازه ی یک دندانه به سمت پایین می توانید سرعت را کاهش دهید، هر دندانه به اندازه ی یک کیلومتر کاهش یا افزایش در سرعت می باشد.

در زمان فعال بودن کروز کنترل شما می توانید با فشردن پدال گاز کنترل خودرو را به دست گرفته و سرعت را افزایش دهید، سپس با رها کردن پدال گاز، سرعت خودرو به حالت سرعت تنظیم شده و تحت کنترل کروز کنترل باز خواهد گشت.

تعلیق (Suspend)

زمانیکه سیستم کروز کنترل فعال می باشد، عملیات زیر، می توانند سیستم کروز کنترل را به حالت آماده باش standby باز گردانند:

- فشردن کلید از سر گیری (resume) (تعلیق) (به ترتیبی که در شکل 3 نمایش داده شده است)؛
- پدال ترمز یا کلاچ را فشار دهید؛
- دنده ی گیربکس اتوماتیک در حالت P، R یا N قرار گیرد؛ دنده ی گیربکس دستی در دنده ای پایین تر از دنده ی سه و یا دنده ی عقب قرار گیرد؛
- شرایط نامطلوب جاده باعث شود تا سیستم SCS عمل نماید، در این حالت

- زمانیکه گیربکس اتوماتیک در حالت / مود اسپرت (sport) قرار دارد، فعالسازی سیستم کروز کنترل توصیه نمی شود
- زمانیکه سیستم کروز کنترل فعال است، ممکن است بسته به شرایط جاده (مانند سربالایی، سرپایینی و غیره) تفاوت هایی بین سرعت واقعی خودرو و سرعت هدف تنظیم شده در سیستم کروز کنترل وجود داشته باشد.
- در اثر تردد در جاده های شیب دار یا جاده های ناهموار، زمانیکه سرعت واقعی خودرو بسیار پایین تر از سرعت تنظیم شده در کروز کنترل باشد، یا SCS فعال شده باشد ممکن است که کروز کنترل بصورت اتوماتیک در حالت آماده باش قرار بگیرد.
- از فشار دادن و نگاه داشتن یک کلید به مدت طولانی و یا فشردن همزمان چند دکمه خودداری نمایید، در غیر اینصورت امکان بروز خطا در سیستم کروز کنترل وجود خواهد داشت. در صورت اتفاق افتادن چنین شرایطی، سوئیچ استارت را مجددا خاموش و روشن نمایید.

- سیستم کروز کنترل به دلایل ایمنی بصورت اتوماتیک در حالت آماده باش قرار خواهد گرفت.
 - جاده های شیبدار تند، باعث کاهش شدید در سرعت خواهند شد و باعث می شوند تا کروز کنترل بصورت اتوماتیک در حالت آماده باش قرار بگیرد
- از سرگیری (Resume)**
- پس از اینکه سیستم کروز کنترل متوقف شود، در صورتیکه سیستم کروز کنترل کاملاً غیرفعال نشده باشد، شما می توانید سیستم کروز کنترل را با استفاده از کلید از سرگیری (resume) (شماره ی 3 در شکل)، مجدداً فعال نمایید. در این حالت سرعت هدف تنظیم شده ی کروز کنترل پیش از رفت به حالت آماده باش، تبدیل به سرعت هدف سیستم کروز کنترل خواهد شد.
- توجه:**

- هرگز در دنده ی عقب سیستم کروز کنترل را فعال ننمایید.
- از فعالسازی سیستم کروز کنترل در جاده های لغزنده و بارانی و جاده هایی با محدودیت سرعت متنوع خودداری نمایید.
- کلید اصلی را زمانیکه دیگر قصدی برای استفاده از سیستم کروز کنترل ندارید، غیرفعال نمایید.

سیستم فعال محدودیت سرعت (Active Speed Limit (ASL) * (System

سیستم فعال محدودیت سرعت (ASL) راننده را قادر می سازد تا سرعت خودرو را به شکلی تنظیم نماید که سرعت خودرو از حد تنظیم شده، فراتر نرود. سیستم ASL از یک مجموعه کلید مشترک استفاده می نمایند. البته تنها یکی از دو سیستم در یک زمان معین، در حالت عملیاتی می باشد. شما می توانید با فشردن دکمه ی اصلی (1) کلید ها را بین دو سیستم سوئیچ نمایید.

فعالسازی

محدودیت سرعت تنظیم شده در بخش شماره 1 صفحه کیلومتر و همراه با نشانگر کیلومتر شمار، نمایش داده می شود. زمانی که سوئیچ استارت در وضعیت 2 قرار دارد، ASL در حالت غیرفعال (آماده باش) خواهد بود. چرخ شستی (2) را برای تنظیم محدودیت سرعت مورد نظرتان در خودرو در حافظه سیستم فشار دهید. دامنه ی سرعت خودرو در سیستم ASL بین 30 تا 200 کیلومتر در ساعت است. با چرخاندن چرخ شستی به اندازه ی یک دندانه به سمت بالا می توانید سرعت را افزایش داده و با چرخاندن چرخ شستی به اندازه ی یک دندانه به سمت پایین می توانید سرعت را کاهش دهید، هر دندانه به اندازه ی 5 کیلومتر کاهش یا افزایش در سرعت می باشد. در حالیکه ASL در حالت آماده باش قرار دارد، چرخ شستی را فشار دهید و سیستم

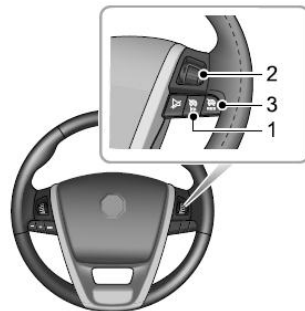

- | | |
|---|---|
| 1 | کلید اصلی سیستم فعال محدودیت سرعت |
| 2 | چرخ شستی سیستم فعال محدودیت سرعت: سرعت خودرو را تنظیم |
| 3 | کلید از سرگیری و رفتن به حالت اول (resume) سیستم فعال |

محدودیت سرعت

ASL فعال خواهد شد، البته زمانیکه شرایط پیش رو فراهم شوند همراه با نمایش

اطلاعات مربوطه در مرکز پیام:

1 زمانیکه سرعت فعلی خودرو کمتر از یا برابر با محدودیت سرعت تنظیم شده باشد؛

2 پدال ترمز بصورت کامل فشرده نشده باشد

تعليق (Suspend)

زمانیکه سیستم ASL فعال می باشد، عملیات زیر، می توانند سیستم ASL را به حالت آماده باش standby باز گردانند:

• پدال گاز را تا انتها فشار دهید؛

• فشردن کلید از سرگیری (resume) (تعليق).

از سرگیری (Resume)

پس از اینکه سیستم ASL متوقف شود، در صورتیکه سیستم ASL کاملاً غیرفعال نشده باشد، شما می توانید سیستم ASL را با استفاده از کلید از سرگیری

(resume) (شماره 3 در شکل)، مجدداً فعال نمایید. در این حالت محدودیت

سرعت هدف تنظیم شده ی ASL پیش از رفتن به حالت آماده باش، تبدیل به سرعت هدف سیستم ASL خواهد شد.

توجه:

- محدودیت سرعت تنظیم شده در بخش شماره 1 صفحه کیلومتر و همراه با نشانگر کیلومتر شمار، نمایش داده می شود، در این حالت پس از وارد کردن محدودیت سرعت هدف، اطلاعات مربوط به کیلومتر شمار، دیگر نمایش داده نخواهند شد. در این حالت شما می توانید با چرخاندن چرخ شستی به مینیموم (این عملکرد تنها زمانیکه ASL در حالت آماده باش قرار دارد در دسترس خواهد بود) می توانید نمایش اطلاعات مربوط به کیلومتر شمار را مجدداً مشاهده نمایید.
- پس از وارد کردن محدودیت سرعت در زمان حرکت، از تغییر واحد مایل و کیلومتر خودداری فرمایید، زیرا خطرساز می باشد.
- ممکن است در اثر نیروی اینرسی و شرایط جاده سرعت خودرو از محدودیت سرعت تنظیم شده بیشتر باشد، در این شرایط سرعت خودرو را بر اساس پیام های نمایش داده شده در صفحه نمایشگر، کنترل نمایید.
- پس از خارج کردن کلید استارت / هندست محدودیت سرعت که پیشتر تنظیم شده است، حذف خواهد شد. برای صرفه جویی در مصرف سوخت و به دلایل ایمنی بهتر است تا برای هر جاده، محدودیت سرعت مخصوصی را انتخاب نمایید.

- از فشار دادن و نگاه داشتن یک کلید به مدت طولانی و یا فشردن همزمان چند دکمه خودداری نمایید، در غیر اینصورت امکان بروز خطا در سیستم ASL وجود خواهد داشت. در صورت اتفاق افتادن چنین شرایطی، سوئیچ استارت را مجدداً خاموش و روشن نمایید.

سوخت استارت / استاپ (Stop/Start) بصورت معمول در حالت ON قرار خواهد داشت، و چراغ کلید سیستم کنترل مصرف سوخت استارت / استاپ (شماره ی 3 در شکل) نیز روشن خواهد بود.

توسط فشردن کلید اصلی سیستم هوشمند کنترل مصرف سوخت استارت / استاپ (Stop/Start) (شماره 2 در شکل) بر روی کنسول وسط می توانید سیستم هوشمند کنترل مصرف سوخت استارت / استاپ (Stop/Start) را غیرفعال نمایید، در این زمان چراغ کلید سیستم کنترل مصرف سوخت استارت / استاپ (شماره ی 3 در شکل) خاموش شده و پیام "Stop/Start System Off" در صفحه ی نمایشگر نمایش داده خواهد شد.

توجه: در زمان عبور از از میان برف یا گل و لای یا آب، لطفا با استفاده از کلید اصلی سیستم هوشمند کنترل مصرف سوخت استارت / استاپ (Stop/Start) (شماره 2 در شکل)، سیستم هوشمند کنترل مصرف سوخت استارت / استاپ (Stop/Start) را غیرفعال نمایید.

خاموش کردن اتوماتیک موتور

زمانیکه سیستم هوشمند کنترل مصرف سوخت استارت / استاپ (Stop/Start) فعال باشد، پس از اینکه خودرو متوقف شود، پس از شناسایی موارد زیر توسط خودرو، موتور خودرو بصورت اتوماتیک خاموش خواهد شد، در این حالت چراغ کلید سیستم کنترل مصرف سوخت استارت / استاپ (شماره ی 3 در شکل) نیز روشن خواهد شد:

سیستم هوشمند کنترل مصرف سوخت استارت / استاپ (Stop/Start)

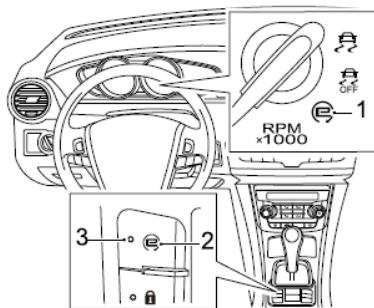

سیستم هوشمند کنترل مصرف سوخت استارت / استاپ (Stop/Start) استارت و خاموش کردن اتوماتیک موتور را stop/start را در زمان کار کردن موتور در دور آرام، فعال می نماید (به عنوان مثال در زمان انتظار در پشت چراغ قرمز) تا به این ترتیب مصرف در مصرف سوخت صرفه جویی کرده و روشن / خاموش کردن موتور را پایدار و قابل اعتماد نماید.

پس از اینکه سوئیچ استارت در وضعیت 2 قرار گیرد، سیستم هوشمند کنترل مصرف

⚠️ اگرچه موتور خودرو در حالت استاپ اتوماتیک (automatic stop) خاموش

می باشد، خودرو همچنان فعال بوده و کارهای زیر خطرناک خواهند بود:

1. راننده خودرو را ترک می نماید و لی قلاب کمربند ایمنی همچنان بسته بودن کمربند را شناسایی می کند و یا شیئی خارجی داخل آن به اشتباه گیر کرده است.
2. خودروی مجهز به گیربکس اتوماتیک:
راننده خودرو را ترک می نماید، دسته دنده هنوز در حالت Drive (R/D/S/W/Tiptronic) قرار دارد.
3. خم شدن بر روی موتور (باز بودن درب موتور)
4. سوختگیری. (شما باید در زمان حضور در پمپ بنزین و سوختگیری هندست (کلید استارت) را خارج نمایید، حتی اگر موتور خاموش باشد
زمانی که شرایط زیر پیش بیایند، سیستم هوشمند کنترل مصرف سوخت استارت / استاپ (Stop/Start) غیرفعال شده و موتور بصورت اتوماتیک خاموش نخواهد شد.
نرسیدن دمای موتور به دمای عملیاتی مطلوب (از چهار درجه به بالا)

- در گیربکس دستی (غیر اتوماتیک): حالت دنده خلاص، پدال کلاچ فشرده؛
- در گیربکس اتوماتیک: در حالت D، پدال ترمز فشرده شده است، پس از خاموش شدن اتوماتیک موتور، دنده ی P/N را انتخاب کرده، پدال ترمز را آزاد نمایید و حالت خاموش، همچنان باقی خواهد بود.
- سرعت (speed signal) نمایش شده ی خودرو در صفحه کیلومتر نرمال بوده، و حداکثر سرعت خودرو پیش از توقف کامل بیشتر از 10km/h می باشد
- زمانیکه سرعت خودرو کمتر از 10km/h است، با خودرو دورهای بزرگ زده نشده است.
- بستن درب موتور و درب راننده و بستن کمربند ایمنی راننده

! در زمان شارژ یا دشارژ باتری توسط تجهیزات خارجی یا استارت کردن موتور، از طریقی یک منبع خارجی، یا تامین برق برای تجهیزاتی خارج از خودرو، کابل منفی باید به نقطه‌ی اتصال بدنه وصل باشد و نه قطب منفی خود باتری، در غیر اینصورت این، باعث بروز خطا در محاسبه‌ی توان باتری شده و در زمان استارت اتوماتیک موتور، باعث به وجود آمدن مشکلاتی خواهد شد.

برداشتن چندین باره‌ی سنسور باتری ممنوع می‌باشد زیرا این عمل باعث بروز خطا در محاسبه‌ی توان باتری شده و در زمان استارت اتوماتیک موتور، باعث به وجود آمدن مشکلاتی خواهد شد، مگر اینکه باتری خودرو تعویض شود.

توجه: زمانیکه از خودرو به مدتی طولانی (بیش از یک ماه) استفاده نخواهید کرد، سرباتری منفی باتری را بر دارید. پیش از نصب یا قطع کابل منفی باتری، از اینکه سوئیچ استارت در حالت خاموش قرار دارد مطمئن شوید. برای خودرو هایی که مجهز

- عملکرد گرمکن / رطوبت زدایی شیشه‌ی جلو فعال است.
- مدل های مجهز به سیستم تهویه‌ی الکتریکی: درجه‌ی فن بیشتر از **3 gear** می‌باشد؛ مدل های مجهز به سیستم تهویه‌ی اتوماتیک: در مود / حالت **non-AUTO**، درجه‌ی فن بیشتر از **3 gear** می‌باشد، در حالت / مود **AUTO** سیستم تهویه‌ی اینگونه تشخیص می‌دهد که دمای انتخابی توسط راننده، حاصل نخواهد شد.
- توان پایین باتری یا دمای باتری در بازه‌ی مطلوب نمی‌باشد.
- ناکافی بودن وکیوم (سرووی) سیستم ترمز.
- داغ کردن استارتر
- دنده‌ی انتخابی، دنده‌ی عقب و در حال پارک می‌باشد و یا دنده‌ی انتخابی، دنده‌ی عقب و در حال پیش از پارک می‌باشد
- در مناطقی با ارتفاع زیاد (رقت هوا)
- بر روی رمپ‌ها

مدل های مجهز به گیربکس دستی (غیر اتوماتیک): در این مدل ها در حالت خلاص، پدال کلاچ یا پدال گاز را فشار دهید.

مدل های مجهز به گیربکس اتوماتیک: در حالت D، پدال ترمز را رها کرده یا در حالت P/N پدال ترمز / گاز را فشار دهید، یا دنده ی حرکتی (R/D/S/W/Tiptronic) را انتخاب نمایید.

توجه: پیش از استارت کردن خودرو های مجهز به گیربکس دستی (غیر اتوماتیک)، دسته دنده باید در حالت خلاص باشد؛ اگر در وضعیت خلاص نباشد، پیام "Shift to neutral gear" در صفحه نمایشگر ظاهر خواهد شد، زمانیکه پدال کلاچ را فشار می دهید، دسته دنده را در حالت خلاص قرار دهید، پدال کلاچ را مجدداً فشار دهید و موتور بصورت اتوماتیک استارت خواهد شد.

توجه: در بعضی موارد خاص، MIL صفحه نمایشگر را در طول استارت اتوماتیک موتور روشن خواهد کرد. این موضوع در اثر کاهش ولتاژ در طول استارت موتور رخ داده و نشانگر نقص در باتری نمی باشد. اگر MIL پس از تکمیل استارت موتور، روشن باقی بماند، نمایندگی خدمات پس از فروش ام جی مراجعه نمایید.

اگر بر اساس شرایط، خودرو تشخیص دهد، موتور خودرو پس از خاموش شدن اتوماتیک، بدون اینکه راننده حرکت خاصی انجام دهد، روشن خواهد شد:

به سیستم هوشمند کنترل مصرف سوخت استارت / استاپ، زمانیکه سر باتری منفی مجدداً نصب می شود، پیش از اینکه سیستم استارت / استاپ اتوماتیک، عملیاتی شود، باید 4 ساعت از نصب سرباتری منفی گذشته باشد.

توجه: در صورتیکه خودرو به مدت بیش از 100 ساعت به صورت مداوم کار کرده باشد، باید حداقل به مدت 4 ساعت در حالت توقف قرار گیرد تا به این ترتیب سیگنال وضعیت آن به حالت نرمال باز گردد.

توجه: عدم رعایت موارد شرح داده شده در بالا، عملکرد باتری و سیستم هوشمند کنترل مصرف سوخت استارت / استاپ (Stop/Start) را تحت تاثیر قرار خواهد داد.

توجه: در زمان تعویض باتری خودرو، لطفاً از قطعات اصلی استفاده نمایید، در غیر اینصورت عملکرد استارت / استاپ نرمال خودرو، تضمین نمی شود

استارت اتوماتیک موتور

پس از خاموش کردن اتوماتیک موتور، در صورت تشخیص موارد زیر توسط خودرو، موتور بصورت اتوماتیک استارت خواهد شد، و در این زمان چراغ نشانگر (شماره ی 1 در شکل) سیستم هوشمند کنترل مصرف سوخت استارت / استاپ (Stop/Start) خاموش خواهد بود:

عملکرد گرمکن / رطوبت زدایی شیشه ی جلو فعال است.

در حالت / مود AUTO سیستم تهویه اینگونه تشخیص می دهد که دمای انتخابی

توسط راننده، حاصل نخواهد شد.

توان پایین باتری

سرعت خودرو از محدوده ی تعیین شده، فراتر می رود

ناکافی بودن و کیوم (سرروی) سیستم ترمز.

کلید اصلی سیستم هوشمند کنترل مصرف سوخت استارت / استاپ، فشرده شده است.

توجه: زمانیکه خودروی مجهز به گیربکس دستی (غیر اتوماتیک) تحت کنترل

سیستم هوشمند کنترل مصرف سوخت استارت / استاپ است اگر وضعیت خودرو

بگونه ای باشد که نیاز به استارت اتوماتیک موتور باشد، اما دسته دنده در حالت

خلاص نباشد (non-neutral)، دسته دنده را به حالت خلاص ببرید، سپس موتور

خودرو، استارت خواهد شد.

در صورت رخداد هر یک از موارد پیش رو، پس را استاپ اتوماتیک موتور، شما تنها با

استفاده از کلید استارت / هندست قادر به استارت مجدد خودرو خواهید بود. در این

حالت چراغ نشانگر سیستم هوشمند کنترل مصرف سوخت استارت / استاپ

(Stop/Start) در صفحه ی نمایشگر، خاموش خواهد شد و پیام "Starting

"with key" در صفحه نمایش داده خواهد شد:

• کمربرد ایمنی صندلی راننده باز شود.

• درب سمت راننده باز شود

• درب موتور باز باشد

تحت شرایطی که سیستم هوشمند کنترل مصرف سوخت استارت / استاپ

(Stop/Start) فعال باشد و هیچ یک از سه مورد فوق اتفاق نیفتاده باشد، اگر موتور

بصورت تصادفی خاموش شود، (مانند خاموش شدن موتور در شروع به حرکت خودروی

دارای گیربکس غیر اتوماتیک) نشانگر سیستم هوشمند کنترل مصرف سوخت استارت

/ استاپ در صفحه نمایشگر روشن خواهد شد، در این زمان پدال کلاچ را فشار داده،

دنده را درحالت خلاص قرار دهید تا موتور بصورت اتوماتیک توسط سیستم، روشن

شود.

توجه: در صورت افت و ضعیف شدن باتری، استارت اتوماتیک موتور پس از خاموش

شدن تصادفی موتور، ممکن است، عمل ننماید، در این زمان می توانید به بخش "افت

شدید باتری، استارتر غیر علمیتی" مراجعه نمایید

بروز نقص در سیستم هوشمند کنترل مصرف سوخت استارت / استاپ

(Stop/Start)

در صورت بروز نقص در سیستم هوشمند کنترل مصرف سوخت استارت / استاپ

(Stop/Start)، پیام " Stop/Start System Failure, Stop/Start

Intelligent Fuel Saving System Inoperation" در صفحه ی

نمایشگر، ظاهر خواهد شد، به نمایندگی خدمات پس از فروش ام جی مراجعه نمایید.

در صورت وجود MIL های روشن (ON) دیگر، مانند، نقص در موتور، نقص در

3 موتور را استارت نمایید، و سپس کابل ها را به ترتیب عکس از باتری
ها جدا نمایید

گیربکس، نقص در SCS و غیره، سیستم هوشمند کنترل مصرف سوخت استارت /
استاپ (Stop/Start) نیز ممکن است، متوقف شود. به نمایندگی خدمات پس از
فروش ام جی مراجعه نمایید.

افت شدید باتری، استارت غیر علميیاتی

در صورت افت شدید باتری، سیستم استارت اتوماتیک موتور و حتی استارت با هندست
/ کلید نیز ممکن نخواهد بود. در این زمان شما باید موتور خودرو را با یک منبع برق
خارجی استارت نمایید، به این ترتیب:

1 ترمینال مثبت باتری ثانوی را توسط کابل به ترمینال مثبت باتری
خودرو وصل نمایید؛

2 ترمینال منفی باتری ثانوی را توسط کابل دیگر به نقطه ی اتصال
بدنه ی خودرو وصل نمایید؛ برای شناسایی نقطه ی اتصال بدنه ی خودرو به بخش "
استارت موتور بصورت باتری به باتری" مراجعه فرمایید؛

 کابل منفی باید به نقطه ی اتصال بدنه وصل باشد و نه قطب منفی خود باتری،
در غیر اینصورت این، باعث بروز خطا در محاسبه ی توان باتری شده و در زمان
استارت اتوماتیک موتور، باعث به وجود آمدن مشکلاتی خواهد شد.

سیستم کمکی پارک عقب

چهار سنسور مافوق صوتی در سیر عقب قرار دارند که محوطه پشت خودرو را جهت تشخیص موانع شناسایی می کنند. در صورت شناسایی مانع، سنسورها فاصله ی خودرو تا مانع را محاسبه کرده و این اطلاعات را با بوق هشدار به راننده اعلام می کنند.

سیستم کمکی پارک جلو *

چهار سنسور مافوق صوتی در سیر جلو قرار دارند که محوطه جلوی خودرو را جهت تشخیص موانع شناسایی می کنند. در صورت شناسایی مانع، سنسورها فاصله ی خودرو تا مانع را محاسبه کرده و این اطلاعات را با بوق هشدار به راننده اعلام می کنند.

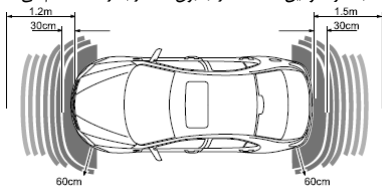

سیستم کمکی پارک (Parking Aid) *

سیستم کمکی پارک با سنسور مافوق صوتی (رادار دنده عقب) *

⚠️ سیستم کمکی پارک صرفاً برای راهنمایی راننده است. سنسورها ممکن است قادر به شناسایی انواع معینی از موانع چون تیرهای باریک یا اشیاء کوچک حداکثر با چند سانتی متر پهنا، اشیاء کوچک نزدیک به زمین، اشیاء بالاتر از سطح صندوق عقب و برخی اشیاء با سطوح غیرانعکاسی نباشند.

⚠️ سنسورها باید عاری از گرد و خاک، یخ و برف باشند. اگر رسوباتی بر روی سطح سنسورها تشکیل شود، ممکن است عملکرد آنها را مختل نماید. هنگام شستشوی خودرو، افشانه های آب پر فشار را مستقیماً از فاصله نزدیک به سمت سنسورها نگیرید.

⚠️ بسیار مهم است که به خاطر بسپارید که این تنها یک سیستم کمکی برای پارک بوده و مسلماً بدون خطا نمی باشد. این سیستم جایگزین توانایی تشخیص و هدایت راننده نمی باشد.

نحوه کارکرد سیستم کمکی پارک

سنسور عقب، تنها سیستم PDC

همزمان با روشن شدن موتور، سیستم کمکی پارک نیز هر زمان که دنده ی عقب انتخاب شود، بصورت اتوماتیک، فعال می شود، با خارج شدن دسته دنده از حالت دنده عقب، این سیستم نیز غیرفعال می شود. یک صدای بوق کوتاه، یک ثانیه پس از انتخاب دنده ی عقب به گوش خواهد رسید برای ایجاد اطمینان از اینکه سیستم فعال است.

توجه: پخش بوقی با صدای بلندتر و طولانی تر، به مدت 3 ثانیه هنگام انتخاب دنده عقب، نشان دهنده نقص در سیستم است - برای کمک با نمایندگی خدمات پس از فروش ام جی تماس بگیرید.

سنسور عقب و جلو، تنها سیستم PDC *

با انتخاب دنده ی عقب یا فشردن کلید / دکمه ی PDC سیستم تا زمانیکه سرعت خودرو از 15 km/h فراتر رود، فعال باقی می ماند. زمانیکه سیستم PDC فعال شود، می توانید سیستم را با فشردن مجدد دکمه ی PDC، غیرفعال نمایید. با انتخاب دنده ی عقب، هر دو سیستم PDC جلو و عقب به صورت اتوماتیک و یا فشردن دکمه ی PDC در کنسول وسط به صورت دستی، همراه با یکدیگر فعال می

می شوند. همزمان با انتخاب PDC پیام "Park Aid Active" در صفحه ی نشانگر پنل کنترل نمایش داده می شود، همراه با یک صدای بوق.

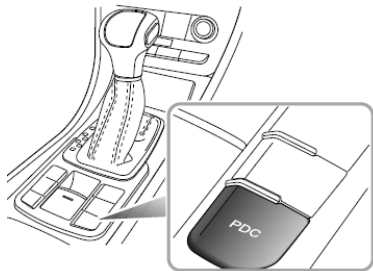

بلندگوی PDC عقب هشدار نزدیک شدن خودرو به موانع پشتی خودرو را پخش می نماید بلندگوی واقع در جلو (داشبورد) هشدار نزدیک شدن خودرو به موانع جلویی خودرو را پخش می نماید. **توجه:** پخش بوقی با صدای بلندتر و طولانی تر، به مدت 3 ثانیه هنگام انتخاب دنده عقب، یا فشردن دکمه ی PDC در کنسول وسط به صورت دستی، و در صورتیکه پیام

فواصل بوق هشدار سیستم کمکی پارک

در زمان حرکت دنده عقب:

- اگر یک مانع در یک شعاع 1.5 متری از سنسورهای پارک عقب یا 60 سانتی متری سنسورهای موجود در گوشه ها قرار داشته باشد، بوق هشدار فعال می شود. همچنان که خودرو به مانع نزدیکتر می شود، فواصل بوق های هشدار نیز کاهش می یابد.
- در صورتیکه یک مانع در یک شعاع 1.2 متری از سنسورهای پارک جلو یا 60 سانتی متری سنسورهای موجود در گوشه ها قرار داشته باشد، بوق هشدار فعال می شود. همچنان که خودرو به مانع نزدیکتر می شود، فواصل بوق های هشدار نیز کاهش می یابد.
- با قرار گرفتن مانع در 30 سانتی متری سپر جلوی یا سپر عقب خودرو، فواصل بوق های هشدار حذف شده و بوق ممتد به گوش می رسد.

"Park Aid Fault" در صفحه ی نشانگر پنل کنترل نمایش داده می شود، همراه با یک صدای بوق، نشان دهنده نقص در سیستم است - برای کمک با نمایندگی خدمات پس از فروش ام جی تماس بگیرید.

دوربین پارک عقب *

⚠️ دوربین عقب صرفاً جهت راهنمایی است. دامنه دوربین محدود است. هنگام عقب رفتن صرفاً بر روی دید دوربین تکیه ننمایید.

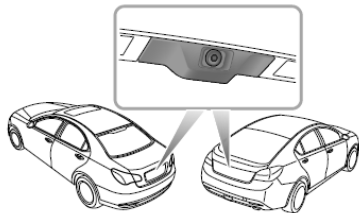

برخی از مدلها دارای دوربین پارک عقب نصب شده در بالای پلاک عقب هستند. پس از انتخاب دنده عقب، دوربین تصویر هر چیزی را که دقیقاً پشت خودرو است، ثبت می کند. این تصویر در صفحه ناوبری نمایش داده می شود.

حمل بار

تا کردن صندلی های عقب

⚠️ اشیاء را بر روی طاقچه ی عقب حمل ننمایید. در صورت تصادف این اشیاء می توانند به اشیاء پرتاب شونده ی خطرناک تبدیل گردند.



تجهیزات، ابزار یا بار و بنه باز و متحرک را که در صورت تصادف یا مانورهای اضطراری موجب صدمه سرنشینان ها میگردند، حمل ننمایید. در صورت امکان از

کمربند های ایمنی برای بستن بار و بنه بر روی صندل یها استفاده ننمایید. برای افزایش فضای بار، تمامی پشتی های محافظ سر را پایین آورده، زبانه های آزاد کننده را فشار داده و پشتی صندلی را به سمت جلو خم نمایید.

نشانگرهای جا افتادن زبانه های پشتی های صندلی عقب

⚠️ هنگام استفاده از صندلی و هنگام حمل بار در صندوق عقب، اطمینان حاصل

نمایید که پشتی های صندلی عقب محکم در وضعیت عمودی چفت شده اند. هنگام برگرداندن صندلی به وضعیت عمودی، اطمینان حاصل نمایید که زبانه ها در گیر شده و نوار قرمز روی گیره قابل رویت نیست- این کار تأیید می کند که پشتی بدرستی مهار شده است.

توجه: هنگام برگرداندن صندلی به وضعیت عمودی، اطمینان حاصل نمایید که کمربند های ایمنی گیر نکرده باشند.

حمل بارهای سنگین

در صورت بروز تصادف یا توقف ناگهانی، بار در حال حمل در فضای بار تغییر وضعیت میدهد. همواره اطمینان حاصل نمایید اشیاء سنگین تا حد ممکن پایین و دور از دسترس باشد.

شرایط اضطراری و بروز نقص در خودرو

سیستم های هشدار خطر	176
استارت موتور بصورت باتری به باتری	177
حمل و بکسل کردن خودرو	179
تعویض چرخ	183
تعویض فیوز	187
تعویض لامپ چراغ ها	198

تجهیزات هشدار خطر

فلاشر

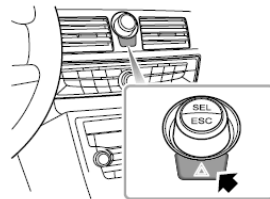

مثلث هشدار

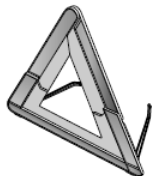

یک مثلث هشدار، همراه با خودرو شما ارائه شده و در صندوق عقب قرار دارد. در صورتیکه باید خودرو را در جاده در وضعیت اضطراری متوقف نمایید، باید مثلث هشدار را تقریباً به فاصله 30 متری پشت خودرو قرار دهید تا سایر رانندگان حاضر در جاده از وضعیت شما مطلع گردند.

قبل از توقف یا کندکردن سرعت خودرو در وضعیت اضطراری، کلید فلاشر را فشار دهید. در صورتیکه خودرو شما سد راه شود یا در وضعیت خطرناکی باشد، تمامی چراغ های راهنما بصورت یکجا چشمک می زنند تا به سایر رانندگان حاضر در جاده هشدار دهند. پیش از شروع به حرکت فلاشر را خاموش نمایید.

استارت موتور خودرو

کلیه اتصالات کابل های مخصوص باتری به باتری باید محکم باشند. نباید از گیره هایی استفاده نمود که امکان دارد تصادفاً از ترمینال های باتری ها (مثلاً در نتیجه لرزش موتور) جدا شوند. این کار می تواند باعث ایجاد جرقه و حتی منجر به احتراق یا انفجار گردد.

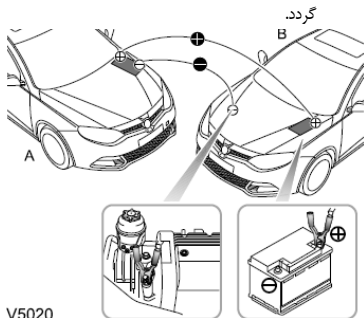

V5020



استارت اضطراری موتور (باتری به باتری کردن)

کابل های مخصوص باتری به باتری

استارت کردن خودرو با هل دادن یا کشیدن خودرو، اکیداً ممنوع می باشد.



اطمینان حاصل نمایید که هر دو باتری دارای ولتاژ واحد (12 ولت) بوده و کابل های مورد استفاده، مناسب استفاده برای باتری های 12 ولت خودرو می باشند.



تنها روش مورد تایید برای استارت کردن خودرویی که باتری آن تخلیه شده است، روش باتری به باتری با کابل مناسب، می باشد.

در صورت استفاده از باتری یک خودروی دیگر، خودرو ها باید طوری در کنار هم پارک شوند که باتری ها تا حد امکان نزدیک به یکدیگر باشند، و مطمئن شوید که خودرو ها با یکدیگر تماس پیدا نکنند.

مهم

تا زمان برداشتن کابل ها، تجهیزات برقی خودرو را روشن ننمایید.

- 2 کنترل نمائید که کابل ها از قطعات متحرک هر دو موتور فاصله داشته باشد، سپس موتور خودروی کمکی را استارت زده و اجازه دهید چند دقیقه بصورت دور آرام روشن باشد.
- 3 اکنون موتور خودروی دارای باتری تخلیه شده را استارت بزیند. پس از روشن شدن موتور خودرو، اجازه دهید تا موتور به مدت 2 دقیقه بصورت دور آرام روشن باشد.
- 4 موتور خودروی کمکی را خاموش نمایید.
- 5 کابل ها را جمع کنید. جدا کردن کابل های باتری به باتری باید دقیقاً عکس روش بکار رفته برای اتصال آنها باشد.

هندست (کلید استارت) هر دو خودرو را در حالت Off قرار داده و تمامی تجهیزات

برقی خودرو را خاموش نمایید، سپس بر اساس دستورالعمل زیر عمل نمایید:

- 1 با استفاده از کابل قرمز رنگ، ترمینال های مثبت (+) هر دو باتری به یکدیگر وصل نمایید. با استفاده از کابل مشکی رنگ، ترمینال منفی باتری کمکی (A) را به یک نقطه ی اتصال بدنه ی مناسب (مانند دسته موتور یا سایر سطوح رنگ نشده) با حداقل فاصله ی نیم متر از باتری خودروی مورد کمک، (B) وصل نمایید.

مهم

در مدل های مجهز به سیستم استارت / استاپ اتوماتیک، در زمان شارژ یا دشارژ باتری توسط تجهیزات خارجی یا استارت کردن موتور، از طزیق یک منبع خارجی، یا تامین برق برای تجهیزاتی خارج از خودرو، کابل منفی باید به نقطه ی اتصال بدنه وصل باشد و نه قطب منفی خود باتری، در غیر اینصورت این، باعث بروز خطا در محاسبه ی توان باتری شده و در زمان استارت اتوماتیک موتور، باعث به وجود آمدن مشکلاتی خواهد شد.

حمل و بکسل کردن خودرو

حلقه ی بکسل کردن

از سیم / طناب بکسل که پیچ خورده است استفاده ننمائید - هرگونه فشار منجر به باز شدن پیچ خوردگی سیم/طناب بکسل می تواند حلقه ی بکسل کردن جلو را باز کند.

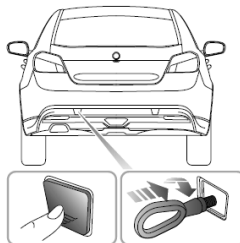
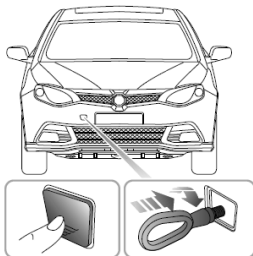

خودرو شما دارای یک حلقه ی بکسل قابل باز کردن می باشد، که می توانید در قسمت جلوی خودرو نصب نمایید همچنین یک حلقه ی بکسل ثابت نیز در عقب خودرو وجود

حمل و بکسل کردن خودرو

اغلب افراد متخصص، برای حمل و بکسل کردن خودرو از تجهیزات بلند کردن چرخ استفاده کرده و در حالی که چرخ های عقب روی زمین قرار دارند، اقدام به کشیدن خودرو می نمایند. بهر حال در صورتیکه ضروری باشد خودرو را بر روی 4 چرخ روی زمین بکسل نمایید، بر اساس روش ذیل عمل نمایید.

قبل از حمل و بکسل کردن خودرو:

⚠️ در حالی که خودرو را بر روی چهارچرخ بکسل می نمایید، از خارج کردن کلید از داخل سوئیچ استارت، بپرهیزید، زیرا فرمان قفل شده و قادر به هدایت خودرو نخواهید بود.

1 کلید استارت را در وضعیت 2 قرار دهید تا چراغ های ترمز، برف پاک کن ها و چراغ های راهنما در صورت لزوم قابل روشن کردن باشند. در صورتیکه بدلیل تصادف یا نقص الکتریکی قرار دادن هندست (کلید استارت) در حالت ON، ایمن نباشد، لازم است که خودرو را توسط خودروبر حمل نمایید.

2 در مدل های دارای گیربکس اتوماتیک دسته دنده را در وضعیت N، و در مدل های دارای گیربکس دستی، دسته دنده را در وضعیت خلاص قرار دهید.

3 ترمز پارک را آزاد نمایید.

دارد. حلقه ی بکسل در جعبه ی ابزار در کف صندوق عقب ، نگهداری می شود. برای نصب حلقه ی بکسل، گوشه سمت چپ درپوش حلقه بر روی سپر را فشار دهید تا درپوش باز شود. سپس حلقه را به پایه ی تعبیه شده در پشت سپر (طبق شکل)، پیچ نمایید. حلقه ی بکسل باید کاملاً محکم پیچ شده باشد.

توجه: روکش حلقه ی بکسل را می توان با یک بست پلاستیکی بر روی سپر مهار کرد.

این حلقه ها، برای بکسل کردن خودرو توسط افراد متخصص و تنها برای انتقال (کشیدن) خودرو در مواقعی مانند تصادف یا بروز نقص در آن طراحی شده اند. از یدک کشیدن کاروان یا تریلر از از طریق این حلقه ها بپرهیزید

هنگام بکسل شدن:

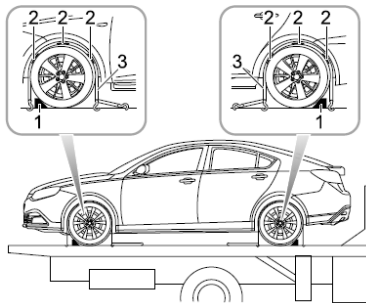

در صورتیکه قرار باشد خودرو بر روی خودروبر حمل شود، طبق شکل باید مهر گرد.

پس از قرار گرفتن خودرو بر روی خودروبر، ترمز پارک را فعال نمایید. طبق شکل، گوه ها (1) را زیر چرخ ها قرار دهید، سپس بلوک های لاستیکی کنترل پایداری (2) را دور تایر قرار دهید.

⚠️ اجازه ندهید خودرو بیش از 50 کیلومتر بکسل شود.
سرعت خودروی بکسل کننده، نباید از 50 کیلومتر در ساعت تجاوز نماید.

در این شرایط، با توجه به اینکه موتور خودرو خاموش می باشد، برای ترمز کردن، باید پدال ترمز را با فشار بیشتری فشرده و فرمان را با نیروی بیشتری بچرخانید، همچنین خط ترمز خودرو نیز طولانی تر خواهد بود.

خودروبر یا تریلر همراه با طناب

⚠️ از طناب بکسل برای بکسل کردن خودرو در پشت یک خودروی دیگر و یا برای کشیدن یک کاروان یا تریلر در پشت خودرو، استفاده ننمایید.

تسمه ها ی مهار (3) را به دور چرخ ها بسته و بر روی خودروبر مهار نمایید. تسمه ها را تا حدی سفت نمایید تا خودرو کاملاً بی حرکت و ثابت شود.

تعویض چرخ

شناسایی ابزار

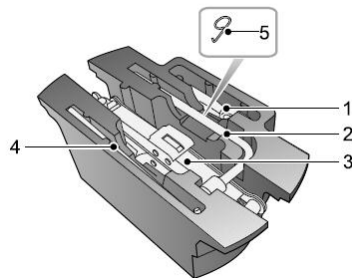

- | | |
|----------------------|---|
| حلقه ی بکسل کردن جلو | 1 |
| آچار چرخ | 2 |
| جک | 3 |
| آچار / دستگیره جک | 4 |
| ابزار باز کردن تریم | 4 |

دسترسی به چرخ یدک و ابزار:

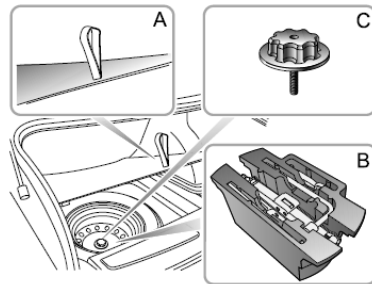

- | | |
|--|---|
| برای دسترسی به چرخ یدک و ابزار: | |
| 1 از دستگیره ی گرفته و کفیپوش صندوق عقب را بلند کنید. (A) | 1 |
| 2 سینی ابزار را خارج نمایید. (B) | 2 |
| 3 پیچ چرخ یدک را باز کرده و چرخ را از صندوق خارج نمایید. (C) | 3 |

تعویض چرخ



در صورت پنچر شدن یکی از چرخ‌ها، از ادامه ی مسیر، حتی مسیر بسیار کوتاه، بپرهیزید. در غیراینصورت امکان صدمه دیدن تایر و رینگ وجود داشته و حتی امکان بروز تصادف نیز محتمل می باشد.



پیش از تعویض چرخ، از تمامی سرنشینان بخواهید تا در فاصله‌ای ایمن از خودرو باستند.

در صورت امکان، محل امنی را به دور از گذرگاه اصلی، جهت توقف انتخاب نمایید. از سرنشینان بخواهید از خودرو پیاده شده و در محل امنی به دور از جاده منتظر بمانند. چراغ‌های فلاشر را روشن نمایید. مثلث هشدار را به فاصله 100 متری پشت خودرو قرار دهید تا به سایر راننده‌ها هشدار دهد.

قبل از تعویض چرخ، چرخ‌های جلو باید در وضعیت صاف (رو به جلو) قرار داشته باشند. ترمز پارک را فعال نمایید و در دسته دنده را در مدل‌های دارای گیربکس اتوماتیک در حالت N قرار دهید.

احتیاطات ذیل را رعایت نمایید:

- پایه ی جک باید در سطحی با ثبات و مسطح قرار گیرد.
- در صورتیکه ناچار به استفاده از جک در شیب باشید، گوه‌ها را پیش/بعد از سه چرخ سالم دیگر، قرار دهید تا از حرکت تصادفی خودرو جلوگیری نمایید.

تنظیم جک در زیر خودرو



هنگامی که از جک برای بالا بردن خودرو استفاده می نمایید، هرگز زیر خودرو کار ننمایید. این جک صرفاً برای تعویض چرخ طراحی شده است.



برای جک زدن در زیر خودرو، هرگز از نقاط دیگری به غیر از نقاط تعیین شده جهت جک زنی استفاده ننمایید. این کار می تواند خسارت جدی به خودرو وارد آورد.



مراقب باشید تا از تماس تصادفی با قطعات زیر خودرو بخصوص اجزای داغ مانند آگزوز اجتناب ورزید.



چرخ‌ها را با استفاده از مواد شوینده ی معمولی مرتباً شستشو داده و از مواد شوینده ی قوی و دارای خاصیت خوردندگی استفاده ننمایید.

تعویض چرخ

⚠ فشار باد چرخ زاپاس را همیشه و مرتباً چک نمایید تا در زمان نیاز به چرخ، در اثر گذر زمان باد خالی نکرده باشد. همیشه بعد از تعویض یک چرخ، فشار تایر را چک نمایید.

⚠ همیشه از اینکه پیچ چرخ ها را با تورک مناسب (Nm 115 ~ 105) سفت کرده باشید، اطمینان حاصل نمایید.

- 1 قبل از بلند کردن خودرو، با استفاده از آچار چرخ، هریک از پیچ های چرخ به میزان نیم دور بر خلاف جهت عقربه های ساعت باز نمائید.
 - 2 دسته ی جک را وصل کرده و پیچ جک را در جهت عقربه های ساعت بچرخانید تا خودرو از زمین بلند شده و تایر از زمین فاصله بگیرد.
 - 3 پیچ های چرخ را باز کرده و آنها را در سینی ابزار قرار دهید که گم نشوند.
 - 4 چرخ پنجر را خارج نمائید.
- توجه:** از قرار دادن چرخ ها بصورت خوابیده بر روی سطح جاده، خودداری نمائید، چون سطح جاده ممکن است باعث خراشیدگی آنها شود.

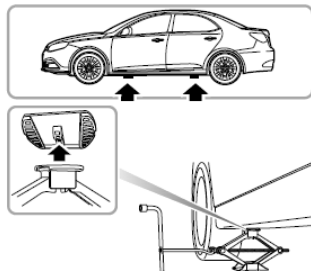

جک را بر روی سطح صاف زمین، و در زیر نزدیکترین نقطه ی جکزنی به چرخي که باید تعویض شود، قرار دهید. توجه داشته باشید که سر گنبدی جک باید در تورفتگی صفحه ی قرنیز شاسی قرار بگیرد. (به شکل توجه نمائید)

در حالیکه با دست، پیچ جک را می پچانید، جک را تا جایی بالا بیاورید که سر جک در داخل تورفتگی صفحه ی قرنیز شاسی قرارگیرد. از نشستن کامل پایه ی جک بر روی سطح زمین/جاده اطمینان حاصل نمائید.

- 5 چرخ زاپاس را جا زده و پیچ های چرخ را آنقدر سفت نمایید تا بر روی تویی چرخ ثابت شود
- 6 خودرو را پایین آورده و جک را جدا نمایید، سپس بطور کامل پیچ های چرخ را با آچار چرخ سفت نمایید.
- 7 در پایان ابزارها را در سینی ابزارگذارده و چرخ را بصورت رو به پایین، در محفظه ی کف صندوق عقب قرار دهید.
- توجه:** در زمان تعویض چرخ، پیچ های چرخ را بصورت ضربدری و دو به دو سفت نمایید.
- توجه:** بیش از حد سفت کردن پیچ ها ممکن است باعث صدمه دیدن آنها شود. از سفت کردن پیچ ها توسط فشار آوردن با پا یا اهرم کردن یک لوله بر روی آچار چرخ، خوددای نمایید. برای تعویض تایر، در اولین فرصت با نمایندگی خدمات پس از فروش ام جی تماس بگیرید
- توجه:** در خودرو های نو، یا چرخ نو، بهتر است تا بعد از طی 1000 کیلومتر اول، پیچ چرخ ها چک شوند.

تعویض فیوز

فیوزها

فیوزها، قطع کننده های ساده ی مداری می باشند که با جلوگیری از وارد آمدن بار بیش از حد بر مدارهای الکتریکی، از تجهیزات برقی خودرو حفاظت می کنند. یک فیوز سوخته زمانی مشخص می شود که، وسیله ی برقی مورد حفاظت آن فیوز، از کار بیفتد.

شماره و موقعیت هر یک از فیوزها در برچسب در سمت داخلی / زیر درب هر یک از جعبه فیوزها، قرار دارد.

فیوز مشکوک به سوختن را می توانید با خارج کردن آن از داخل جعبه فیوز و بررسی اینکه آیا سیم داخل فیوز متصل است یا نه، تشخیص دهید.

توصیه می کنیم همیشه، تعدادی فیوز یدک در خودرو حمل نمایید.

تصویر فیوز سالم و فیوز سوخته

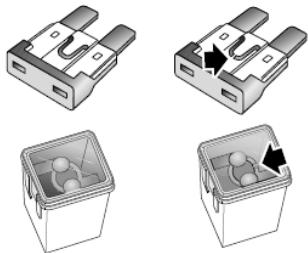

مهم

- از تعمیر فیوزهای سوخته و یا جایگزین کردن آن ها با فیوزی غیر از فیوزی با مشخصات مناسب جدا خودداری فرمایید، در غیر اینصورت امکان اختلال در سیستم برق خودرو و یا حتی آتش سوزی در خودرو، وجود خواهد داشت.
- در صورتیکه فیوز پس از تعویض مجددا بسوزد، به نمایندگی خدمات پس از فروش ام جی مراجعه فرمایید.

جعبه فیوز ها:

در این خودرو 4 جعبه فیوز وجود دارد:

- جعبه فیوز داخل اتاق خودرو (در پشت جعبه داشبورد)
- جعبه فیوز تکمیلی / کمکی (در سمت راست سینی / بورد جلو) *
- جعبه فیوز باتری (بر روی باتری)
- جعبه فیوز محفظه موتور (در محفظه موتور واقع شده است)

1. جعبه فیوز داخل اتاق خودرو
2. جعبه فیوز تکمیلی / کمکی *
3. جعبه فیوز باتری
4. جعبه فیوز محفظه موتور

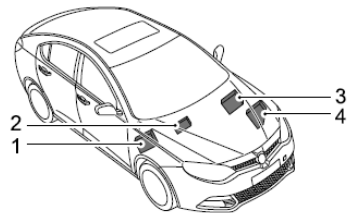

جعبه فیوز داخل اتاق خودرو

بررسی یا تعویض فیوزها

- 1 همدست (کلید استارت) را در حالت Off قرار داده و تمام تجهیزات الکتریکی خودرو را خاموش نمایید.
- 2 برای دسترسی به فیوزها، سینی / پنل زیر جعبه داشبورد باید باز شود.
- 3 با استفاده از انبر فیوزکش، از انتهای فیوز گرفته و سپس فیوز را بیرون بکشید. فیوز سوخته را می‌توانید از قطع شدگی سیم آن تشخیص دهید.
- 4 فیوز سوخته را با فیوزی از همان نوع و درجه آمپراژ تعویض نمایید.

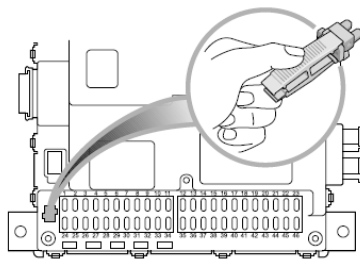

در صورتیکه فیوز تعویضی بلافاصله پس از تعویض، بسوزد، برای رفع مشکل، در اولین فرصت به نمایندگی خدمات پس از فروش ام جی مراجعه فرمایید.

شرایط اضطراری و بروز نقص در خودرو

عملکرد	مشخصات	کد
سوئیچ - چراغ دنده عقب کنترلر تعویض دنده، مدول کنترل گیربکس 6 دنده ی اسپرتسترونیک توئین کلاچ (TST) چراغ جلو AFS ECU, SLAVE ECU, سوئیچ، کلید اصلی چراغ، موتور - تنظیم ارتفاع چراغ جلو، کنترلر تعویض دنده	5A	F9
چراغ جلو - نور بالا	20A	F10
-	-	F11
چراغ بغل - LH، چراغ های پلاک، چراغ خطر - LH	5A	F12
سوئیچ - EPB	5A	F13
سوئیچ - ریموت فرمان، پشت آمپر	5A	F14
ESCL ECU	20A	F15
پمپ - شیشه شور جلو	30A	116
منبع تغذیه - صندلی جلو - شاگرد	30A	F17

مشخصات فیوز ها

عملکرد	مشخصات	کد
کنترلر تعویض دنده، مدول کنترل گیربکس 6 دنده ی اسپرتسترونیک توئین کلاچ (TST) فندک	15A	F1
	15A	F2
لامپ های چراغ دنده عقب، آینه دید عقب، دوربین	10A	F3
-	15A	F4
آینه گرمکن دار	10A	F5
سوئیچ اینرسی، رله - پمپ بنزین	10A	F6
پریز برق عقب	15A	F7
موتور - بالابر شیشه ی جلو سمت چپ	30A	F8

شرایط اضطراری و بروز نقص در خودرو

عملکرد	مشخصات	کد
-	15A	F29
-	15A	F30
رله - قفل Rest, رله - باز کردن قفل Rest.	25A	F31
موتور - CDL - درب شاگرد، موتور -		
- CDL - درب عقب		
چراغ جلو - نور پایین - LH	20A	F32
-	-	F33
-	-	F34
ABS ECU, SCS ECU	10A	F35
چراغ بغل RH, - چراغ خطر - RH	5A	F36
کانکتور - عیب یابی	5A	F37
لامپ - آینه آفتابگیر - جلو چراغ - داخلی - عقب ، لامپ - جعبه داشبورد	5A	F38

عملکرد	مشخصات	کد
بوق ها	15A	F18
صندلی گرمکن دار - جلو	30A	F19
چراغ جلو - نور پایین - RH	20A	F20
منبع تغذیه - صندلی راننده	30A	F21
پنل کنترل A/C, صندلی گرمکن دار - جلو ژنراتور Anion, بلندگو - PDC عقب	5A	F22
موتور - شیشه بالا بر - عقب RH, مدول کنترل شیشه بالا بر	30A	F23
موتور - شیشه بالا بر - عقب LH, مدول کنترل شیشه بالا بر	30A	F24
-	15A	F25
شیشه گرمکن - عقب	25A	F26
سوئیچ - استارت	5A	F27
سنسور - زاویه گردش فرمان	5A	F28

شرایط اضطراری و بروز نقص در خودرو

عملکرد	مشخصات	کد
پنل کنترل A/C، موتور - سوئیچ هوای ورودی / باز چرخش هوا، سوئیچ کنترل چند کاره - پک کلید اصلی چراغ، درب راننده، مدول کنترل کامیونیکیشن، منبع تغذیه - نمایشگر سیستم رهیاب (نویگیشن)	A10	F45
موتور - شیشه بالابر - عقب - RH، مدول کنترل شیشه بالابر	A30	F46

عملکرد	مشخصات	کد
رله - قفل راننده، موتور - CDL - درب راننده، موتور - پیران درپوش درب باک، رله - باز کن قفل راننده، رله - آزاد کننده ی درب صندوق عقب / درب عقب، موتور - آزاد کننده ی درب عقب	10A	F39
سیستم صوتی (تفریحی)	15A	F40
لامپ - مه شکن عقب	10A	F41
ECU - ایربیگ	10A	F42
سانروف	20A	F43
آینه - داخلی، سنسور - باران، SCU، ECU، PDC	5A	F44

بررسی یا تعویض فیوزها

- 1 همدست (کلید استارت) را در حالت **off** قرار داده و تمام تجهیزات الکتریکی خودرو را خاموش نمایید.
- 2 برای دسترسی به فیوزها، ضامن های کاور را به ترتیب نمایش داده شده در شکل فشار دهید، تا باز شود.
- 3 با استفاده از انبر فیوز کش، از انتهای فیوز گرفته و سپس فیوز را بیرون بکشید. فیوز سوخته را می توانید از قطع شدگی سیم آن تشخیص دهید.
- 4 فیوز سوخته را با فیوزی از همان نوع و درجه آمپراژ تعویض نمایید.

5. جعبه فیوز تکمیلی / کمکی *

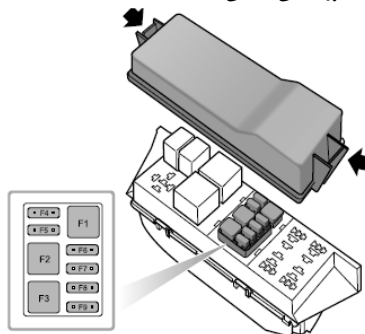

6.

جعبه فیوز باتری

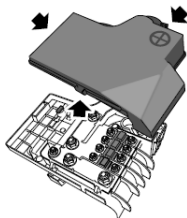

بررسی یا تعویض فیوزها

1. هندست (کلید استارت) را در حالت **off** قرار داده و تمام تجهیزات الکتریکی خودرو را خاموش نمایید.
2. برای دسترسی به فیوزها، ضامن های کاور را به ترتیب نمایش داده شده در شکل فشار دهید، تا باز شود.
3. با استفاده از انبر فیوز کش، از انتهای فیوز گرفته و سپس فیوز را بیرون بکشید. فیوز سوخته را می توانید از قطع شدگی سیم آن تشخیص دهید.
4. فیوز سوخته را با فیوزی از همان نوع و درجه آمپراژ تعویض نمایید.

کد	مشخصات	عملکرد
F1	30A	DC/DC
F2	-	-
F3	30A	رله - EVP
F4	-	-
F5	-	-
F6	5A	ECU - موتور
F7	15A	پنل کنترل سیستم صوتی (سرگرمی)
F8	10A	پنل کنترل A/C، موتور هوای ورودی / باز چرخش هوا، لامپ - لامپ آینه ی آفتابگیر - داخلی - جلو، لامپ - داخلی - عقب
F9	5A	مجموعه صفحه کیلومتر / پنل کنترل

جعبه فیوز باتری

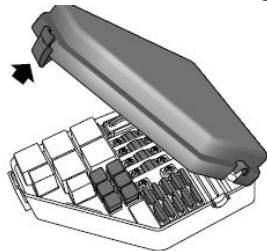

عملکرد	مشخصات	کد
EPB ECU	30A	FL1
EPB CUE	30A	FL2
فیوزهای کمکی/تکمیلی 1، 2، 3، 4، 5	60A	FL3
رله - پمپ هوای ثانوی	50A	FL4

عملکرد	مشخصات	کد
EBS	5A	F1

بررسی یا تعویض فیوزها

- 1 هندست (کلید استارت) را در حالت Off قرار داده و تمام تجهیزات الکتریکی خودرو را خاموش نمایید.
- 2 برای دسترسی به فیوزها، ضامن های کاور را به ترتیب نمایش داده شده در شکل فشار دهید، تا باز شود.
- 3 با استفاده از انبر فیوزکش، از انتهای فیوز گرفته و سپس فیوز را بیرون بکشید. فیوز سوخته را می توانید از قطع شدگی سیم آن تشخیص دهید.
- 4 فیوز سوخته را با فیوزی از همان نوع و درجه آمپراژ تعویض نمایید.

شرایط اضطراری و بروز نقص در خودرو

عملکرد	مشخصات	کد
لامپ - چراغ راهنما - جلو - LH، چراغ بغل (کوچک) - LH، لامپ چراغ راهنما - عقب - LH، رله - لامپ دنده عقب، رله - لامپ چراغ بغل، لامپ - چراغ ترمز - LH، جعبه فیوز اتاق خودرو، فیوزهای 3، 12، 36	30A	F7
جعبه فیوز اتاق خودرو، فیوز 7	20A	F8
رله - کلاچ کمپرسور A/C، کمپرسور کلاچ A/C	10A	F9
رله برف پاک کن شیشه جلو 1، 2	30A	F10

عملکرد	مشخصات	کد
شیر برقی / سولنوئید والو کنترل توربو بوست، سنسور - اکسیژن (پست)، سوپاپ - کنترل تصفیه، سولنوئید - میل سوپاپ هوا، سولنوئید - میل سوپاپ دود، سنسور HFM، (غیر توربو بوست)، سنسور خلاصی دنده، رله - پمپ هوای ثانوی، سوپاپ - هوای ثانوی	15A	F1
انژکتورها، کوئل ها، ECU - موتور	20A	F2
سنسور - اکسیژن (Pre)	15A	F3
رله - موتور - فن رادیاتور، رله - کلاچ کمپرسور A/C، رله - استارت، رله - EVP، سوئیچ - سیستم هوشمند کنترل مصرف سوخت استارت / استاپ، سنسور HFM، سنسور خلاصی دنده	5A	F4
ECU - موتور	10A	F5
رله - لامپ های چراغ مه شکن جلو، لامپ های چراغ مه شکن جلو	15A	F6

شرایط اضطراری و بروز نقص در خودرو

عملکرد	مشخصات	کد
رله - استارتر، موتور - استارتر	40A	FL7
ECU ABS (پمپ)، ECU SCS (پمپ)	40A	FL8
رله - گرمکن شیشه ی عقب، رله - چراغ نور بالا، رله AUX، جعبه فیوز اتاق خودرو، فیوزهای 2، 5، 10، 13، 14، 15، 26، 38، 44	50A	FL9
رله - فن - موتور - فن	40A	FL10
ECU ABS (سوپاپ) ECU SCS (سوپاپ)	25A	FL11
جعبه فیوز اتاق خودرو، فیوزهای 8، 31، 32، رله - چراغ نور پایین، لامپ چراغ ترمز سوم لامپ - RH، لامپ - چراغ راهنما جلو - RH، چراغ بغل - RH، لامپ - چراغ راهنما - عقب - RH، لامپ ها - محفظه صندوق عقب، لامپ - داخلی - جلو، لامپ - داخلی - عقب	50A	FL12

عملکرد	مشخصات	کد
دینام، لینک های فیوزهای جعبه فیوز محفظه موتور 2، 7، 10، فیوزها 5، 8، 9	200A	FL1
رله - سوئیچ شده، جعبه فیوز اتاق خودرو، فیوزهای 1، 6، 9، 22، 24، 25، 27، 28، 42	60A	FL2
رله - بوق، جعبه فیوز اتاق خودرو، فیوزهای 16، 17، 18	50A	FL3
موتور - فن رادیاتور	50A	FL4
جعبه فیوز اتاق خودرو، فیوزهای 19، 21، 23، 30، 35، 39، 40، 43، 45، 46، 37، رله - چراغ نور پایین، رله - لامپ - مه شکن عقب	100A	FL5
-	-	FL6

تعویض لامپ چراغ ها

مشخصات لامپ چراغ ها

توان	مشخصات	لامپ
55W	H7	لامپ چراغ جلو نور بالا/نور پایین
5W	W5W	لامپ چراغ های کوچک
55W	H3	لامپ چراغ های مه شکن جلو
21W	PY21W	لامپ چراغ های راهنمای جلو
16W	W16W	لامپ چراغ های دنده عقب
21W	W21W	لامپ چراغ های مه شکن عقب
5W	W5W	لامپ چراغ های پلاک
5W	W5W	لامپ چراغ مطالعه
5W	W5W	لامپ چراغ سقفی
21W	PY21W	لامپ چراغ های راهنمای عقب
21W	P21W	لامپ چراغ های راهنمای عقب
1.2W	T5	چراغ های جعبه داشبورد
10W	R10W	چراغ های صندوق عقب

تعویض لامپ چراغ ها

قبل از تعویض هر لامپ، کلید چراغ ها را خاموش کرده و هندست (کلید استارت) را در حالت Off قرار دهید، تا از اتصال کوتاه (اتصال) احتمالی جلوگیری شود.

توجه: لامپ ها را فقط با لامپ هایی از همان نوع و مشخصات تعویض نمایید.

هنگام تعویض لامپ ها، مراقب باشید که انگشتان شما با شیشه ی لامپ تماس پیدا نکنند، در غیر اینصورت و در صورت آلوده شدن سطح لامپ، سطح لامپ مخدوش شده و کارایی آن کاهش خواهد یافت. برای جابجا کردن لامپ، همیشه از پارچه استفاده نمایید. در صورت لزوم، شیشه ی لامپ را با الکل تمیز نمایید تا اثر انگشتانتان روی آنها نماند.

چراغ مطالعه و سقفی جلو

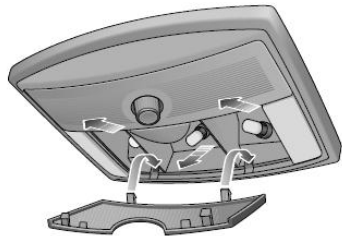

- 1 با استفاده از یک پیچگوشتی تخت / دوسوی کوچک لنز / طلق چراغ را بلند کرده و از چراغ جدا نمایید.
- 2 لامپ را از داخل پایه ی لامپ بیرون بکشید. پروسه ی نصب و تعویض لامپ بر عکس پروسه ی باز کردن لامپ می باشد. برای تعویض طلق، ابتدا دو زبانه در جلوی طلق را جا بیندازید و سپس با دقت طلق را خم نمایید تا دو زبانه در انتهای طلق در چراغ جا بیفتد. طلق را به سمت بالا فشار دهید تا کلیک کرده و در وضعیت خود قرار گیرد.

چراغ سقفی عقب

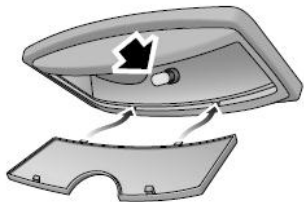

- 1 از یک پیچگوشتی تخت کوچک استفاده نمایید و به آرامی طلق را از چراغ جدا نمایید.
- 2 لامپ را از داخل پایه ی لامپ بیرون بکشید. پروسه ی نصب و تعویض لامپ بر عکس پروسه ی باز کردن لامپ می باشد. برای تعویض طلق، ابتدا دو زبانه در جلوی طلق را جا بیندازید و سپس با دقت طلق را خم نمایید تا دو زبانه در انتهای طلق در چراغ جا بیفتد. طلق را به سمت بالا فشار دهید تا کلیک کرده و در وضعیت خود قرار گیرد.

لامپ چراغ صندوق عقب

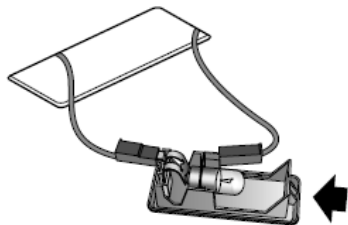

- 1 یک پیچگوشی تخت کوچک را وارد فرورفتگی واقع در بخش زیرین سمت کم عرض تر لنز چراغ (به جهت فلش در شکل توجه فرمایید) نمایید.
 - 2 با دقت مجموعه ی پایه ی لامپ را خارج کرده و لامپ را تعویض نمایید.
- پروسه ی نصب و تعویض لامپ بر عکس پروسه ی باز کردن لامپ می باشد.

لامپ چراغ جعبه داشبورد *

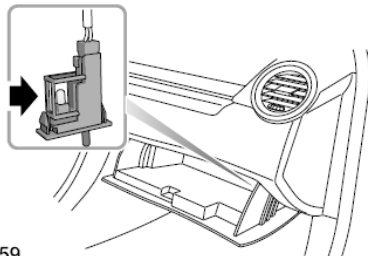

- 59
- 1 دست خود را پشت چراغ داشبورد برده و فشار دهید تا از محفظه خارج شود.
 - 2 لامپ را از داخل پایه ی لامپ بیرون بکشید.
- لامپ نو را در داخل پایه فشار داده و سپس چراغ داشبورد را به درون محفظه اش فشار دهید.

سرویس و نگهداری خودرو

سرویس های دوره ای	202
درب موتور	206
محفظه ی موتور	208
موتور	209
سیستم خنک کننده ی موتور (رادیاتور)	212
ترمزها	214
فرمان هیدرولیک	215
باتری	217
شیشه شور	219
برف پاک کن	220
تایرها	221
شستشو و مراقبت از خودرو	228

سرویس‌ها

سرویس‌های دوره‌ای

ایمنی، قابلیت اطمینان و عملکرد خودرو شما به نحوه‌ی سرویس و نگهداری آن بستگی دارد.

باید اطمینان حاصل نمایید که سرویس‌های دوره‌ای در هنگام نیاز و مطابق با اطلاعات موجود در راهنمای تعمیر و نگهداری و گارانتی انجام می‌شود.

سرویس و نگهداری

نمایشگر مسافت قابل طی باقی مانده تا زمان سرویس در مرکز پیام، مسافت قابل طی باقی مانده تا زمان سرویس بعدی را نشان می‌دهد.

صفحه‌ی نمایش مسافت قابل طی باقی مانده تا زمان سرویس، از 10.000 کیلومتر آغاز شده و با حرکت خودرو در فواصل 50 کیلومتر به 50 کیلومتر بصورت شمارش معکوس، کاهش می‌یابد تا به صفر برسد. سرویس‌های مربوطه باید به محض نمایش صفر در صفحه، انجام شوند. بعد از هر سرویس، مسافت قابل طی باقی مانده تا زمان سرویس مجدداً به 10.000 کیلومتر تنظیم و تغییر خواهد کرد.

توجه: چون عدد نشانگر مسافت قابل طی باقی مانده تا زمان سرویس در فواصل 50 کیلومتری، کاهش می‌یابد، این امکان وجود دارد که در مواقعی که مسافت کوتاهی را با خودرو طی می‌نمایید، هیچ تغییر در عدد نمایش شده در صفحه، مشاهده نشود.

تمامی سرویس‌ها دارای مسافت سررسید عددی 10000 کیلومتری یا زمان سررسید 6 ماهه می‌باشند.

توجه: اگر سرویسی در زمان مقرر انجام نشود (یا عدد نمایشگر مسافت قابل طی باقی مانده تا زمان سرویس صفر نشود، عدد نمایشگر مسافت قابل طی باقی مانده تا زمان سرویس که به صفر رسیده است تا زمان تنظیم مجدد آن توسط راننده، در صفر باقی می‌ماند.

سوابق سرویس

جهت جزئیات بیشتر به دفترچه‌ی راهنمای سرویس، نگهداری و گارانتی خودرو مراجعه نمایید. اطمینان حاصل نمایید که نمایندگی خدمات پس از فروش ام‌جی، سوابق سرویس را بعد از هر سرویس وارد دفترچه کرده و مهر و امضاء نماید.

تعویض روغن ترمز

بودن در نظر گرفتن مسافتی که توسط خودرو پیموده شده است، روغن ترمز باید هر دو سال یکبار تعویض گردد. نمایندگی خدمات پس از فروش ام‌جی، روغن ترمز را در نزدیک‌ترین فاصله به خاتمه‌ی دوره‌ی دو ساله تعویض می‌نماید.

توجه: تعویض روغن ترمز هزینه‌ی اضافی در بر خواهد داشت.

تعویض مایع خنک کننده ی موتور

مایع خنک کننده ی موتور (آب رادیاتور) (محلول ضد یخ و آب) باید بودن در نظر گرفتن مسافتی که خودرو می پیماید باد هر 3 سال یکبار یا بعد از طی هر 80000 کیلومتر، هر یک زودتر فرا برسد، تعویض شود. نمایندگی خدمات پس از فروش ام جی مایع خنک کننده ی موتور را در نزدیک ترین فاصله به خاتمه ی دوره ی 3 ساله تعویض خواهد کرد.

توجه: تعویض مایع خنک کننده ی موتور هزینه ی اضافی در بر خواهد داشت.

کنترل آلاینده‌ی

خودرو شما مجهز به تجهیزات کنترل انتشار گاز های خروجی می باشد که برای برآورده نمودن شرایط قانونی و منطقه ای خاص کشور شما طراحی شده است. تنظیمات نادرست موتور می تواند اثر نامطلوبی بر گاز های خروجی موتور (اگزوز)، عملکرد موتور و مصرف سوخت داشته و همچنین باعث ایجاد بالا رفتن دما شود که منجر به آسیب دیدن موتور و کاتالیزور می شود.

مهم

شما باید مطلع باشید که تعویض، تغییر یا دستکاری این تجهیزات، توسط مالک یا تعمیرکار خودرو، باعث ابطال گارانتی خودرو خواهد شد. بعلاوه تنظیمات موتور نباید دستکاری شود.

سررویس و نگهداری توسط مالک



هر نوع افت ناگهانی یا قابل ملاحظه در سطوح روغن ها (مایعات) یا فرسایش غیرعادی تایر ها باید بلافاصله گزارش شود. جهت اطلاعات بیشتر به نمایندگی خدمات پس از فروش ام جی مراجعه نمائید.

علاوه بر سرویس های عادی که قبلاً ذکر شد، برخی بازرسی های ساده نیز باید در فواصل زمانی کوتاه تر انجام شوند. می توانید این بازرسی ها را خودتان انجام دهید. توصیه های لازم در صفحات بعدی ارائه شده است.

بازرسی های روزانه

- عملکرد چراغ ها، بوق، چراغ های راهنما، برف پاک کن ها، شیشه شورها و چراغ های هشدار.
- عملکرد کمربند های ایمنی و ترمزها.
- بررسی زیر خودرو از نظر وجود مایعات، که می تواند نشانگر وجود نشتی (روغن یا هر از همین قبیل) در خودرو باشد.

بازرسی های هفتگی

- بررسی سطح روغن موتور
- توجه:** در صورتیکه خودرو در دوره های زمانی طولانی و در سرعت های بالا استفاده شود، سطح روغن موتور باید به دفعات بیشتری بازرسی شود.
- سطح مایع خنک کننده ی موتور

سرویس و نگهداری خودرو

در صورتیکه نیاز باشد تا خود شما عملیات سرویس و نگهداری را انجام دهید،
همواره احتیاط های ایمنی زیر را رعایت نمایید:

- دست ها و لباس خود را از تسمه پروانه و پولی ها دور نگاه دارید.
- اگر خودرو تازه متوقف شده باشد، تا زمانی که موتور خنک شود به آگروز و اجزای سیستم رادیاتور دست نزنید.
- وقتی که موتور در حال کار است یا هندست (کلید استارت) داخل سوئیچ است، به کابل های باتری و اجزای برقی دست نزنید.
- هرگز موتور خودرو را بصورت روشن، در فضاهای بسته و بدون تهویه رها ننمایید. گاز های خروجی از آگروز سمی بوده و فوق العاده خطرناک هستند.
- زمانیکه تنها با استفاده جک تعویض چرخ، خودرو را بالا داده اید، از رفتن به زیر خودرو و کار کردن در زیر آن بپرهیزید.
- اطمینان حاصل نمایید که هر گونه عامل آتش زا و یا چراغ های بدون محافظ از محفظه موتور دور باشند.
- از لباس محافظ شامل دستکش هایی از جنس غیرقابل نفوذ استفاده ننمایید.
- پیش از شروع به کار در محفظه ی موتور، جواهر آلات و دستبند های فلزی خود را باز نمایید.
- ابزار آلات و قطعات فلزی خودرو نباید با کابل های یا ترمینال های باتری تماس پیدا کنند.

- سطح روغن ترمز
- سطح روغن هیدرولیک فرمان
- سطح مایع شیشه شور
- وضعیت و فشار باد تایر ها
- عملکرد سیستم تهویه مطبوع (AC)

استفاده از خودرو در شرایط خاص

در صورتیکه خودرو شما بطور پیوسته در شرایط پرگرد و غبار استفاده گردد یا در شرایط آب و هوای نامطلوب و در مناطقی که دمای محیطی آنها بصورت معمول زیر صفر یا و یا بسیار بالا می باشد مورد استفاده قرار گیرد، باید توجه بیشتری به الزامات سرویس آن مبذول گردد. شما باید عملیات سرویس و نگهداری مخصوص شرایط خاص را برای این خودرو انجام دهید (نگاه کنید به دفترچه ی راهنمای سرویس، نگهداری و گارانتی یا با نمایندگی خدمات پس از فروش ام جی تماس بگیرید).

ایمنی در تعمیرگاه

فن های خنک کننده ممکن است بعد از خاموش شدن موتور به کار افتاده و برای چند دقیقه به کار خود ادامه دهند. وقتی که مشغول کاری در محفظه ی موتور، هستید، فاصله ی ایمنی را از تمامی این فن ها رعایت نمایید.



مایعات سمی

مایعات به کار رفته در خودرو، سمی بوده و نباید با پوست بدن به خصوص پوست زخمی تماس داشته باشند. این مایعات شامل اسید باتری، ضدیخ، روغن فرمان هیدرولیک، بنزن و مشتقات نفتی، سوخت دیزل، روغن موتور و مواد شوینده در مایع شیشه شور می باشند.

برای حفظ سلامت و ایمنی خود، همیشه دستورالعمل ها و هشدارهای چاپ شده بر روی ظرف مایعات را مطالعه کرده و به کار ببندید.

روغن موتور استفاده شده

تماس طولانی و مداوم با روغن موتور، می تواند، باعث اختلالات پوستی جدی شامل آماس پوستی و سرطان پوست شود. بعد از تماس، دست ها و نواحی تماس را بطور کامل بشویید.

روغن موتور مستعمل باید بطور صحیح دور ریخته شود. دور ریختن غیر صحیح می تواند تهدیدی برای محیط زیست باشد.

درب موتور
باز کردن درب موتور



زمانیکه درب موتور تنها توسط زبانه/ضامن ایمنی مهار شده باشد، از راندن خودرو بپرهیزید.

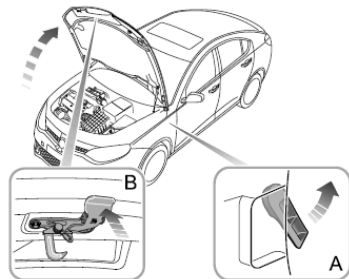

1 دستگیره ی پران درب موتور (مطابق شکل A) را در داخل خودرو، در سمت راننده، بکشید.

2 برای آزاد کردن زبانه/ضامن ایمنی، اهرم متصل بر روی پایه ی قفل درب موتور را به سمت چپ، فشار دهید (مطابق شکل B).

3 درب موتور را بالا داده و به میل نگاهدارنده، تکیه دهید.

بستن درب موتور

میل نگاهدارنده را آزاد کرده و در حالیکه با یک دست درب را نگاه داشته اید، با دست

دیگر میل را در محل خود، ثابت نمایید. سپس درب موتور را با هر دو دست پایین

بیاورید. وقتی درب موتور تقریباً 40 سانتی متر با قفل فاصله داشت، درب را رها

کرده و در همین حال بصورت یکنواخت و با استفاده از هر دو دست به سمت پایین

به درب شتاب دهید، تا کاملاً بسته شود.

بعد از بستن ، سعی نمایید لبه جلویی آن را بلند نمایید تا مطمئن شوید که قفل درب

کاملاً بسته است.

- شما می توانید لبه ی جلویی درب موتور را با دست گرفته و از بسته بودن آن اطمینان حاصل نمایید.

- در صورت بسته نشدن صحیح درب موتور، با قرار گرفتن کلید استارت / هندست در حالت 2، یک چراغ هشدار در مرکز پیام روشن خواهد شد. این چراغ هشدار در زمان حرکت خودرو، چشمک زده و با یک بوق هشدار همراه خواهد بود.

مهم

- بدلائل ایمنی، درب موتور بایستی به هنگام رانندگی کاملاً بسته باشد. لذا بعد از بستن درب موتور از بسته بودن کامل آن اطمینان حاصل نمایید، به همین منظور می توانید چک نمایید که آیا لبه های درب موتور بصورت کامل با بدنه ی خودرو مماس شده است یا نه.
- در صورتیکه در حال حرکت متوجه شدید که درب موتور بطور کامل بسته نمی باشد، بایستی با احتیاط خودرو را در کنار جاده متوقف کرده و درب موتور را ببندید.
- زمانی که درب موتور را به میل نگاهدارنده تکیه داده باشید، از اینکه درب بطور ایمن ثابت شده است، اطمینان حاصل نمایید، زیرا در صورت سقوط تصادفی درب، امکان صدمه دیدن جدی خودرو و افراد محتمل می باشد.
- در زبان بستن درب، مراقب دست های خود باشید.

محفظه ی موتور

محفظه ی موتور 1.8L



در هنگام کار کردن در محفظه ی موتور، همیشه موارد مندرج در بخش "ایمنی در تعمیرگاه" را رعایت نمائید.

- | | |
|---|--|
| 1 | درپوش روغن ریز موتور (زرد رنگ) |
| 2 | گیج روغن موتور (زرد رنگ) |
| 3 | درپوش مخزن روغن فرمان هیدرولیک (سیاه رنگ) |
| 4 | درپوش مخزن مایع شیشه شور (آبی رنگ) |
| 5 | درپوش مخزن انبساط مایع خنک کننده ی موتور (سیستم رادیاتور) (سیاه رنگ) |
| 6 | درپوش مخزن روغن ترمز (سیاه رنگ) |

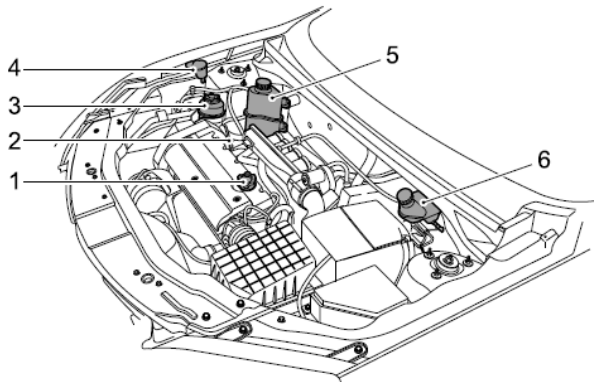

موتور

روغن موتور

درجه بندی روغن موتور بر اساس استاندارد ACEA

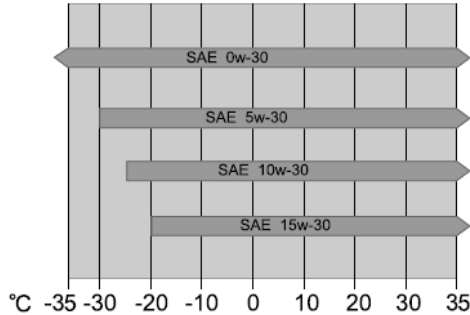

برای اطمینان از حداکثر محافظت از موتور خودرو خود، از روغن موتور نوع ACEA A1/B1 که مورد تایید نمایندگی خدمات پس از فروش ام جی می باشد، استفاده نمایید.

ویسکوزیته ی روغن مورد استفاده را مطابق با دمای محیطی که خودروی شما در آن تردد می کند، انتخاب نمایید. در صورتیکه دامنه تغییر دما بسیار اندک باشد، استفاده از روغن با ویسکوزیته اصلی را ادامه دهید.

اگر از خودرو در نواحی سردسیری استفاده می نمایید، توصیه می شود از روغن موتوری با ویسکوزیته ی SAE OW-30، که مورد تایید نمایندگی خدمات پس از فروش ام جی می باشد، استفاده شود.

چک کردن سطح روغن و اضافه کردن روغن

⚠️ رانندگی با خودروی که سطح روغن موتور آن بالاتر از علامت MAX یا پایین تر از علامت MIN بر روی گیج روغن باشد، باعث آسیب دیدن موتور می شود.

⚠️ دقت نمایید تا از ریختن روغن موتور روی موتور داغ خودداری نمائید چون ممکن است آتش بگیرد!



سطح روغن موتور را بطور هفتگی چک کرده و در صورت نیاز، روغن اضافه نمایید. بطور ایده آل، سطح روغن باید زمانی بازرسی شود که موتور سرد است و خودرو در وضعیت تراز قرار داشته باشد. اگر موتور خودرو روشن بوده و گرم باشد، بعد از خاموش کردن خودرو، باید، حداقل دو دقیقه باید صبر نمایید و سپس سطح روغن را بازرسی نمایید.

- 1 گیج روغن را بیرون کشیده و تیغه ی آن را تمیز نمایید.
- 2 به آرامی گیج روغن را وارد کرده، دوباره بیرون بکشید تا سطح روغن را کنترل نمایید، سطح روغن هرگز نباید پایین تر از نشان MIN روی گیج روغن باشد.
- 3 درپوش روغن ریز موتور را برداشته و روغن اضافه نمایید، تا سطح روغن بین دو علامت MIN و MAX بر روی گیج روغن، تنظیم شود.
- 4 5 دقیقه صبر نمایید و سپس سطح روغن را مجدداً کنترل نمائید و در صورت لزوم روغن بیشتری اضافه نمائید، از ریختن بیش از حد روغن، بپرهیزید.
- 5 در نهایت، اطمینان حاصل نمایید که گیج روغن و درپوش روغن در جای خود قرار گرفته اند.

مشخصات روغن موتور

لطفاً از روغن توصیه شده و مورد تأیید شرکت ام جی استفاده نمائید. لطفاً به بخش "مایعات توصیه شده و ظرفیت ها" مراجعه نمایید.

توجه: از مواد افزودنی به روغن که مورد تایید شرکت ام جی نمی-باشد استفاده ننمایید.

مهم

در صورتیکه خودرو در دوره های زمانی طولانی و در سرعت های بالا استفاده شود، سطح روغن موتور باید به دفعات بیشتری بازرسی شود.

در صورتیکه سطح مایع خنک کننده پایین تر از علامت MIN باشد، دریچه ی مخزن انبساط رادیاتور باز کرده و مخزن را پر نمائید، سطح مایع خنک کننده را پایین تر از MAX، حفظ نمایید.

توجه: از ریختن ضدیخ بر روی بدنه ی خودرو جلوگیری نمایید، ضدیخ به رنگ خودرو آسیب می زند.

در صورتیکه، سطح مایع خنک کننده در زمان کوتاهی به میزان محسوسی کاهش یابد، و یا احتمال نشتی وجود دارد، خودرو را جهت معاینه فنی نزد نمایندگی خدمات پس از فروش ام جی، ببرید.

سیستم خنک کننده

بازرسی و پر کردن رادیاتور

⚠ وقتی که سیستم خنک کننده داغ است، از باز کردن درب مخزن انبساط رادیاتور خودداری نمایید، زیرا آب و بخار داغ می تواند باعث آسیب جدی شود.

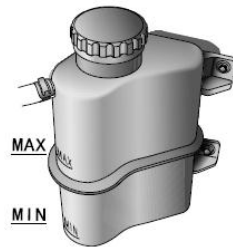

سطح مایع خنک کننده رادیاتور باید بطور هفتگی کنترل شود. زمانیکه سیستم خنک کننده داغ نمی باشد و خودرو را در یک سطح تراز پارک کرده اید، سطح مایع خنک کننده را بررسی نمایید،

مشخصات مایع خنک کننده

لطفاً از مایع خنک کننده ی (ترکیب آب و ضد یخ) توصیه شده و مورد تأیید شرکت ام جی استفاده ننمائید. لطفاً به بخش "مایعات توصیه شده و ظرفیت ها" مراجعه نمائید.

توجه: در وضعیت اضطراری، می توانید، سیستم خنک کننده را با آب تمیز پر نمائید. اما بدانید که قابلیت حفاظتی مایع خنک کننده ی موتور در این صورت کاهش خواهد یافت. جهت تکمیل یا پرکردن مجدد مخزن انبساط از چند نوع ضد یخ متفاوت استفاده ننمائید.

توجه: از مواد افزودنی به مایع خنک کننده یا ضد خوردگی، که مورد تأیید شرکت ام جی نمی باشد استفاده ننمائید.

ضد یخ



ضد یخ مایعی سمی بوده و در صورت خورده شدن می تواند کشنده باشد. ظروف آن را بصورت در بسته و دور از دسترس کودکان نگاه دارید. در صورت مصرف تصادفی ضد یخ، سریعاً به پزشک مراجعه نمائید.



از تماس ضد یخ با پوست یا چشم اکیداً خودداری نمائید. در صورت تماس، محل آلوده را بلافاصله با آب فراوان بشویید.

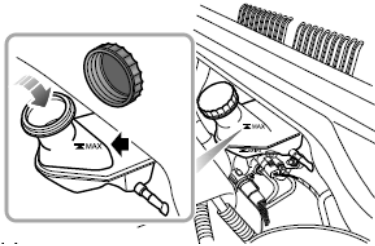

مشخصات روغن ترمز

لطفاً از روغن ترمز توصیه شده و مورد تأیید شرکت ام جی استفاده ننمائید. لطفاً به بخش "مایعات توصیه شده و ظرفیت ها" مراجعه نمایید.

مهم

روغن ترمز باید هر دو سال یک بار تعویض شود.

ترمزها

روغن ترمز

روغن ترمز فوق العاده سمی می باشد. ظروف آن را دور از دسترس کودکان نگاه دارید. در صورت مصرف تصادفی روغن ترمز، فوراً به پزشک مراجعه نمائید.



از تماس روغن ترمز با چشم ها یا پوست جداً خودداری نمایید. در صورت تماس، محل آلوده را بلافاصله با آب فراوان بشویید.



سطح روغن ترمز باید بطور هفتگی به هنگام خنک بودن سیستم و قرار داشتن خودرو در وضعیت تراز چک شود.

سطح روغن ترمز را می توان از داخل گلوبی مخزن آن رؤیت کرد و سطح روغن باید همیشه، تا حد ممکن به علامت MAX نزدیک باشد. سطح روغن ترمز هرگز نباید به زیر علامت MIN برسد.

توجه: روغن ترمز می تواند به سطوح رنگی آسیب رساند. هرگونه اثر روغن ترمز را با یک پارچه ی جاذب بلافاصله خشک کرده و محل آن را با مخلوطی از آب و شامپوی خودرو بشوئید.

بازرسی روغن فرمان هیدرولیک و پر کردن مخزن آن



روغن هیدرولیک فوق العاده سمی می باشد. ظروف آن را دور از دسترس کودکان نگاه دارید. در صورت مصرف تصادفی روغن ترمز، فوراً به پزشک مراجعه نمایید.

از تماس روغن هیدرولیک با چشم ها یا پوست جداً خودداری نمایید. در صورت تماس، محل آلوده را بلافاصله با آب فراوان بشوید.

سطح روغن فرمان هیدرولیک باید به صورت هفتگی و قبل از روشن شدن خودرو و در هنگامی که سیستم سرد بوده و چرخهای جلو مستقیم رو به جلو باشند، چک شود. درب روغن ریز را تمیز نمایید تا مانع از ورود گرد و خاک به داخل مخزن شوید. درپچه ی روغن ریز را بردارید و با استفاده از یک تکه پارچه ی بدون کرک و تمیز جهت پاک کردن گیج آن استفاده نمایید. درب روغن ریز را کاملاً ببندید و سپس مجدداً بردارید تا سطح روغن را کنترل نمایید. در صورت لزوم از روغن دارای مشخصات استاندارد استفاده نمایید تا سطح روغن بین علامت های بالا و پائین روی گیج قرار بگیرد (نگاه کنید به تصویر).

توجه: روغن هیدرولیک می تواند به سطوح رنگی آسیب رساند. هرگونه اثر روغن هیدرولیک را با یک پارچه ی جاذب بلافاصله خشک کرده و محل آن را با مخلوطی از آب و شامپوی خودرو بشوئید.

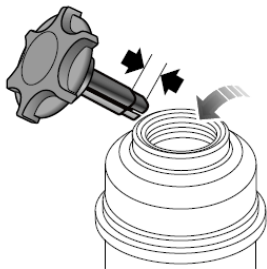

مهم

مراقب باشید تا روغن هیدرولیک بر روی سطح داغ موتور نریزد، زیرا امکان آتش سوزی ممکن خواهد بود.

مشخصات روغن فرمان هیدرولیک

لطفاً از روغن هیدرولیک توصیه شده و مورد تأیید شرکت ام جی استفاده نمائید.

لطفاً به بخش "مابعات توصیه شده و ظرفیت ها" مراجعه نمایید.

! به هنگام خاموش بودن موتور، هرگز وسایل برقی داخل خودرو را به مدت طولانی روشن نگذارید، باتری ممکن است تخلیه شود و در این صورت قادر به استارت کردن موتور نخواهید بود.

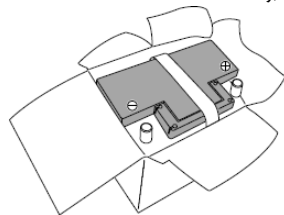

برای دسترسی به باتری، بست های باتری را باز کرده و کاور باتری را (به ترتیب نمایش داده شده در تصویر) باز نمایید. باتری این خودرو طوری طراحی شده که نیازمند تعمیر و نگهداری نباشد بنابراین چک کردن آب باتری، ضروری نمی باشد. یک نشانگر وضعیت باتری در بالای باتری قرار دارد، همواره این نشانگر را بررسی

نمائید تا از وضعیت باتری مطلع گردید. نشانگر ممکن است یکی از موارد زیر را نشان

دهد:

- سبز یعنی وضعیت شارژ باتری خوب است.
- تیره (رو به سیاهی) یعنی باید شارژ شود؛
- سفید (یا زرد کم رنگ) یعنی باتری باید تعویض شود.

توجه: در صورت لزوم، بالای باتری را تمیز نمائید تا اطمینان حاصل نمائید که نشانگر وضعیت باتری بخوبی قابل رؤیت می باشد، در صورتیکه نور کافی نیست از یک چراغ استفاده نمایید.

توجه: زمانیکه از خودرو به مدتی طولانی (بیش از یک ماه) استفاده نخواهید کرد، سرباتری منفی باتری را بر دارید. پیش از نصب یا قطع کابل منفی باتری، از اینکه سوئیچ استارت در حالت خاموش قرار دارد مطمئن شوید. برای خودرو هایی که مجهز به سیستم هوشمند کنترل مصرف سوخت استارت / استاپ، زمانیکه سر باتری منفی مجدداً نصب می شود، پیش از اینکه سیستم استارت / استاپ اتوماتیک، عملیاتی شود، باید 4 ساعت از نصب سرباتری منفی گذشته باشد.

توجه: در صورتیکه خودرو به مدت بیش از 100 ساعت به صورت مداوم کار کرده باشد، باید حداقل به مدت 4 ساعت در حالت توقف قرار گیرد تا به این ترتیب سیگنال وضعیت آن به حالت نرمال باز گردد.

تعویض باتری



باتری حاوی اسید سولفوریک می باشد که هم خورنده و هم سمی است. برای تضمین عملکرد صحیح سیستم های خودرو، برای تعویض باتری، از باتری دارای مشخصات باتری اصلی استفاده نمایید. برای تعویض باتری به نمایندگی خدمات پس از فروش ام جی مراجعه فرمایید.



باتری های مستهلک باید توسط افراد متخصص و ذیصلاح از چرخه خارج و بازیافت شوند. لطفا در این رابطه به نمایندگی خدمات پس از فروش ام جی مراجعه فرمایید.

توجه: عدم رعایت موارد شرح داده شده در بالا، عملکرد باتری و سیستم هوشمند کنترل مصرف سوخت استارت / استاپ (Stop/Start) را تحت تاثیر قرار خواهد داد.

مایع شیشه شور

چک کردن سطح مایع شیشه شور شیشه جلو و پر کردن مخزن آن



بعضی از مایع های شیشه شور، قابل اشتعال می باشند. مایع شوینده نباید در معرض تماس با شعله مستقیم یا منابع احتراق قرار بگیرد.

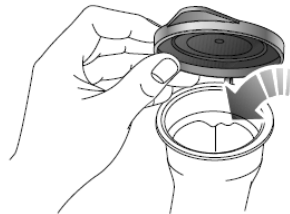

مخزن مایع شیشه شور، مایع شیشه شور مورد نیاز آب پاش شیشه ی جلو و آب پاش چراغ های جلو (در صورتیکه نصب شده باشند) را تأمین می کند. هر هفته سطح این مخزن را کنترل نمایید.

توجه: از ریختن محلول ضدیخ یا آب / سرکه در مخزن مایع شیشه شور، بپرهیزید، زیرا ضدیخ به رنگ آسیب زده و سرکه نیز به پمپ شیشه شور آسیب وارد می نماید.

نازل / آب پاش شیشه شور

مربتاً از سیستم شیشه شور استفاده نمایید، تا اطمینان حاصل نمایید نازل ها پاک و تمیز بوده و مایع شیشه شور را به درستی می پاشند.

نازل های شیشه شور جلو در زمان ساخت تنظیم شده و نیازی به تنظیم ندارند. بهرحال در صورتیکه نیاز به تنظیم مجدد باشد، لطفاً سوزنی را در سوراخ نازل وارد نمایید و به آرامی آنرا به صورت اهرمی تکان دهید تا جهت نازل، تنظیم گردد و جهت جریان به سمت مرکز شیشه ی جلو قرار گیرد.

در صورت مسدود شدن نازل، یک سوزن یا یک رشته سیم نازک را در سوراخ وارد نمایید تا انسداد برطرف گردد.

مشخصات مایع شیشه شور

از مایع شیشه شور توصیه شده و مورد تأیید شرکت ام جی استفاده نمائید. لطفاً به بخش "مایعات توصیه شده و ظرفیت ها" مراجعه نمایید.

برف پاک کن ها
تیغه های برف پاک کن

تعویض تیغه های برف پاک کن شیشه ی جلو

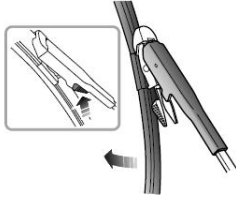

- 1 بازویی برف پاک کن را از روی شیشه بلند نمایید.
- 2 دو خار برف پاک کن را فشرده و تیغه را گردانده از بازویی اهرم، دور نمایید.
- 3 تیغه ها را از بازویی برف پاک کن جدا نمایید.
- 4 نوک بازویی برف پاک کن را در شیار تیغه ی بازویی برف پاک کن نو داخل نمایید.
- 5 تیغه ی برف پاک کن را به سمت بازویی حرکت دهید تا خارها درگیر شوند.
- 6 مجموعه ی بازویی برف پاک کن را بر روی شیشه باز گردانده و بررسی نمایید که آیا تیغه بدرستی نصب شده است.

مهم

- ترکیبات دارای گریس، سیلیکون و بنزین به قابلیت آب گیری تیغه های برف پاک کن آسیب می زنند. لطفاً تیغه های برف پاک کن را با آب گرم و مایع شستشو بشوئید و وضعیت آنها را مرتباً کنترل نمایید.
- پیوسته شیشه ی جلو را تمیز نمائید و از برف پاک کن ها جهت برطرف کردن لکه های مقاوم استفاده ننمایید چون باعث کاهش اثر و طول عمر آنها می شود.
- در صورت مشاهده ی علائم سختی یا ترک خوردگی در تیغه ها، یا بجا ماندن لکه های تمیز نشده روی شیشه، تیغه های برف پاک کن باید تعویض شوند.
- شیشه ی جلوی خودرو را با شوینده ی مناسب شسته و پاک نمایید و پیش از تعویض تیغه ها، اطمینان حاصل نمایید که شیشه ها کاملاً تمیز هستند.
- برای تعویض تیغه ها، از تیغه های دارای مشخصات تیغه اصلی استفاده نمائید.
- در صورت وجود یخ و برف بر روی شیشه، یخ و برف را از روی برف پاک کن ها پاک کرده و اطمینان حاصل نمائید که آنها یخ زده باشند، در غیراینصورت امکان صدمه دیدن برف پاک کن ها محتمل می باشد.

تایر

نظر اجمالی

- در 500 کیلومتر اول استفاده از یک تایر نو با احتیاط برانید
- در زمان حرکت در جاده یا جاده مشابه، چرخ و جاده را تا حد امکان در یک زاویه ی قائم نگاه دارید.
- تایرها را مرتباً از نظر صدمه دیدگی (خرابی، ترک خوردگی و...) بررسی نمایید، در صورت وجود اشیا خارجی بر روی سطح تیر، آنها را برطرف نمایید.
- از تماس و آغستگی تایر با بنزین، روغن و یا گریس جلوگیری نمایید.
- اگر سر پیچ سر والو مفقود شود، یک سرپیچ جدید تهیه نمایید.
- پیش از باز کردن چرخ، جهت حرکت تایرها را مشخص نمایید تا در زمان بستن و نصب مجدد، جهت چرخش اصلی تایرها عوض نشود.
- تایرها را در محیطی تاریک، خنک و خشک نگهداری نمایید

تایر نو

تایرهای نو، در ابتدا، دارای میزان چسبندگی ایده آل به سطح جاده نخواهند بود، بنابراین، باید سرعت مناسب و شیوه ی رانندگی صحیح را در 500 کیلومتر اول رعایت نمایید تا همچنین به عمر تایر نیز بیفزایید.

صدمه دیدگی تایر و رینگ اغلب به شکلی پنهانی رخ می دهد. در صورت بر خوردن به لرزش یا انحراف غیر عادی، جهت بررسی عیب، در صورتی که بصورت چشمی قابل تشخیص و بررسی نمیباشد، به نمایندگی خدمات پس از فروش ام جی مراجعه نمایید.

تایر علامتگذاری شده با جهت چرخش تایر

در صورتیکه دیواره های تایر دارای علامت جهت چرخش باشند، (علامتگذاری شده باشند)، تایرها را در همان جهت نصب نمایید. به این ترتیب عملکرد تایرها در این زمینه ها بهبود خواهد یافت: لغزش خودرو در سطوح جاده ای خیس، بالارفتن میزان چسبندگی تایر به سطح جاده، کاهش صدای تایرها و افزایش عمر تایرها.

عمر مفید تایر

تنظیم مرتب فشار باد تایرها و شیوه ی میلایم رانندگی، می توانند باعث افزایش عمر تایرها گردند. پیشنهادهایی برای افزایش عمر تایرها عبارتند از:

فشار باد تایرها را حداقل هر هفته چک نمایید؛

فشار باد تایرها را تنها زمانی که تایرها سرد میباشند، چک نمایید؛

میزان نبودن فرمان

میزان نبودن فرمان، نه تنها باعث خوردگی بیش از حد و غیر عادی تایرها می شود، علاوه بر آن، باعث نقص در ایمنی سواری نیز می شود. در نتیجه در صورت مشاهده ی خوردگی غیرعادی در تایرها، به نمایندگی خدمات پس از فروش ام جی مراجعه نمایید.

از دور زدن در سرعت بالا یا گاز دادن در زمان دور زدن، پرهیز نمایید. همواره سطح تایرها را از نظر فرسودگی و خوردگی (اینکه عادیست یا غیرعادی) بررسی نمایید:

فشار باد تایر

بالا بودن فشار باد تایر یا پایین بودن آن، هر دو باعث خوردگی غیر طبیعی تایرها شده و به شکل قابل توجهی، بر ویژگیهای کارکردی تایرها تاثیر خواهند داشت.

شیوه رانندگی

رانندگی با سرعت بالا، شتابگیری سریع، و ترمز شدید در پیچ ها از عمر تایرها خواهد کاست.

بالانس چرخ ها

چرخ های یک خودروی نو، بالانس شده می باشند، اما در اثر فاکتورهای بسیاری امکان خارج شدن چرخ ها از حالت بالانس، بالا می باشد، و به صورت لرزش در مکانیزم فرمان، می تواند ظهور نماید.

از آنجایی که بالانس نبودن چرخ ها می تواند، بر کارکرد فرمان اثر گذاشته و باعث خوردگی بیش از حد تایرها گردد، باید چرخ ها را بالانس نمایید. علاوه بر این، هر چرخ پس از نصب تایرهای نو، باید مجدداً بالانس شود.

نگهداری از تایر ها



تایر های معیوب خطرناک می باشند. در صورت آسیب دیدگی، فرسایش بیش از حد یا تنظیم نبودن فشار باد تایر ها، رانندگی ننمایید.

همواره با در نظر گرفتن وضعیت تایر ها رانندگی ننمایید و دیواره های کناری و سطح تایر را از نظر برآمدگی، برش یا پارگی بازرسی ننمائید.

توجه: تا حد امکان از آلوده شدن تایر ها به نفت، گریس، بنزین و سایر مایعات خودرو جلوگیری ننمایید.

فشار باد تایر ها:



پیش از پیمایش یک مسیر طولانی، فشار باد تایر ها باید چک شود.

حداقل هفته ای یکبار فشار باد تایر ها و چرخ زاپاس را زمانیکه چرخ ها سرد می باشند، کنترل ننمایید.

در صورتیکه نیاز باشد تا فشار باد تایر ها را در حالت گرم کنترل ننمائید، در این حالت انتظار می رود فشار آنها بین 0.3 تا 0.4 بار (bar) بیشتر از حالت سرد باشد. در این شرایط، برای تنظیم فشار باد تایر ها، این افزایش فشار را در محاسباتتان وارد ننمایید.

والو های تایر ها

سری والو تایر ها را محکم ببندید تا از ورود گرد و خاک به داخل والو جلوگیری شود. به هنگام کنترل فشار باد تایر ها، والو تایر را از نظر نشتی کنترل ننمایید (به صدای فیس فیس گوش دهید).

تایر های پنچر:

در صورت سوراخ شدن تایر بوسیله ی یک شیء تیز، مشروط بر باقی ماندن آن در تایر، باد تایر خالی نخواهد شد. در نتیجه در صورتیکه از سوراخ شدن تایر مطلع شوید، از سرعت خود کاسته و تا زمان تعویض چرخ زاپاس یا تعمیر تایر، با احتیاط رانندگی ننمائید.

توجه: در صورتیکه دیواره ی کناری تایر آسیب دیده یا از شکل اصلی خود خارج شود، تایر را فوراً تعویض ننمایید، اقدام به تعمیر ننمایید.

سیستم کنترل فشار باد تایر (TPMS) *



سیستم TPMS جایگزین کنترل وضعیت و فشار باد تایر شما نمی باشد.

توجه: سیستم TPMS در خصوص فشارهای پائین تایر هشدار می دهد، ولی تایرها را مجدداً باد نمیکند.

عملکرد سیستم:



این سیستم بوسیله ی سیستم ABS کنترل میشود که پیوسته سرعت هر چرخ را کنترل میکند. در صورتیکه هنگام رانندگی عادی، در حالت عدم استفاده از ترمز، ABS تشخیص دهد که یک چرخ کندتر از مابقی چرخ ها می چرخد، نشانگر این است که فشار باد تایر به کمتر از حد تعیین شده رسیده است. در نتیجه پیام هشدار "Low Tyre Pressure" در نمایشگر پنل کنترل ظاهر شده و علامت هشدار نیز در مرکز پیام روشن خواهد شد. یک پیام هشدار صوتی نیز فعال خواهد شد. تایرها را سریعاً کنترل کرده و آنها را با فشار صحیح باد کنید. نگاه کنید به بخش "فشار تایر (سرد)".

بروز نقص در سیستم

این سیستم نظارت خودکار داشته و چنانچه عیبی در سیستم تشخیص داده شود علامت هشدار، در پنل کنترل روشن خواهد شد.

چراغ هشدار حتی اگر فشار باد تایر تغییر کرده باشد نیز، در شرایط زیر، روشن نخواهد شد:

- فشار باد دو یا چند تایر به یک اندازه تغییر نماید. سیستم TPMS تنها قادر به مانیتور کردن فشار یک تایر می باشد و نه 2 تایر یک محور، یا 4 تایر.
- سیستم TPMS در صورت ترکیدن یک تایر، قادر به عکس العمل نخواهد بود.
- سیستم TPMS در بعضی شرایط خاص، ممکن است، گزارش بروز نقص دهد:
- در زمان حرکت در سطوح برفی یا خیس
- بکسواد کردن چرخ های جلو یا انحراف از مسیر شدید.
- نصب بودن زنجیر چرخ
- استفاده از تایر غیر استاندارد در خودرو
- عدم تنظیم مجدد (reset) سیستم TPMS پس از تعویض تایرها

معرفی مجدد (Initialising) سیستم TPMS

در صورت نصب تایرهای جدید بر روی خودرو یا تنظیم باد تایرها، نیاز خواهد بود که سیستم TPMS، مجدداً به خودرو معرفی گردد، به بخش "تنظیم مجدد TPMS*"، مراجعه نمایید.

توجه: برای معرفی مجدد سیستم TPMS، ابتدا باید باد تایرها را تنظیم نمایید.

نشانه‌های فرسایش تایر

تایرهای خودروی شما، به عنوان تجهیزات اصلی دارای نشانه‌های فرسایشی هستند که در عاج‌های سطح تایر در نقاط مختلفی پیرامون محیط آن قرار دارند. وقتی که عمق عاج‌های تایر به 1.6 میلیمتر برسد، شاخص‌ها در سطح عاج‌های تایر ظاهر شده و مانند یک نوار پیوسته ی لاستیکی، در عرض تایر نمایان می‌شود.



مهم

بهترین زمان برای جابجایی تایرها زمانیست که علائم فرسودگی در آنها، آشکار گردد.

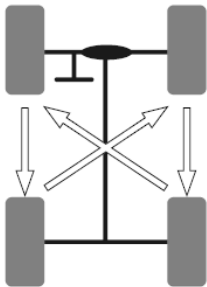

در صورتیکه های عاج های تایرها دارای جهت باشند، مجاز به جابجا کردن تایرها بصورت ضربدری نخواهید بود اما می توانید تایرهای جلو عقب هر سمت را با همان سمت جابجا نمایید.

تایر باید به محض رویت نشانه های فرسایش در آن، تعویض گردد.

تعویض تایرها

! تنها از چرخ های مخصوص این خودرو استفاده نمایید چرخ های جایگزینی

که دارای مشخصات متفاوت می باشند، ممکن است تاثیر نامطلوبی بر قابلیت هدایت و سواری خودرو داشته باشند.

همیشه چرخ ها و تایر های تعویضی را قبل از استفاده بالانس نمایید.

جابجا کردن چرخ ها

برای بالانس کردن استهلاک تایرها، پیشنهاد می کنیم که چرخ ها را هر از گاهی، با یکدیگر جابجا نمایید. اگر تایر جلو، به شکل آشکاری فرسوده شده باشد، توصیه می کنیم تایرهای جلو و عقب را به ترتیب نمایش داده شکل، جابجا نمایید. به این ترتیب می توانید، از فرسایش تایرها کاسته و بر عمر تایرها، بیفزایید.

زنجیر چرخ:



از زنجیر چرخ استفاده نمایید که با مشخصات تایر مطابقت داشته باشد. پس از نصب زنجر چرخ، چرخ را از نظر تطابق استاتیکی و دینامیکی چک نمایید.

زنجیر چرخ نامناسب می تواند به تایر ها، چرخها، سیستم تعلیق، ترمزها یا بدنه آسیب برساند. فقط از زنجیر چرخ های مورد تأیید شرکت ام جی، جهت استفاده در خودروی خود استفاده نمایید. جهت اطلاعات بیشتر به نمایندگی خدمات پس از فروش ام جی مراجعه نمایید.

در هنگام استفاده همیشه موارد احتیاطی ذیل را رعایت نمایید:

- زنجیر چرخ تنها قابل بستن بر روی چرخ های جلو می باشد
- همیشه دستورالعمل های کاربری زنجیر و محدودیت های سرعت در شرایط متفاوت جاده ای را رعایت نمایید.
- سرعت نباید از 48 km/h تجاوز نماید.
- در هنگام رانندگی در جاده های بدون برف، با باز کردن زنجیر چرخ از وارد آمدن آسیب بر تایر و فرسایش زنجیر، جلوگیری نمایید.

توجه: در صورتیکه بطور مستمر در جاده های پوشیده از یخ و برف رانندگی می نمایید، توصیه می شود که از تایر های زمستانی استفاده نمایید. جهت اطلاعات بیشتر به نمایندگی خدمات پس از فروش ام جی مراجعه نمایید.

شستشو و مراقبت از خودرو

! تمامی هشدارهای ایمنی در رابطه با محصولات شوینده را مطالعه نمایید، از نوشیدن آنها خودداری کرده و دور از چشم ها نگاهداری نمایید.

شستشوی خودروی شما

! برخی سیستم های شستشوی پر فشار در درز درب ها، شیشه ها و درزبند سانروف نفوذ کرده و به مکانیزمهای قفل آسیب می زند. هرگز جریان های پرفشار آب را مستقیماً به سمت اجزایی که ممکن است به سادگی آسیب ببینند نگیرید. بمنظور حفظ سطح رنگی، خودرو را مرتباً بشوئید و نکات مراقبتی زیر را رعایت نمایید:

- از آب داغ برای شستن خودرو استفاده ننمایید.
- در هوای گرم، خودرو را در زیر نور مستقیم آفتاب نشوئید.
- در هنگام استفاده از شیلنگ، آب را مستقیماً به سمت شیشه ها، درب ها و درزهای سانروف و یا روزنه های چرخ و به سوی اجزای سیستم ترمز نگیرید.

در صورتیکه بدنه ی خودرو خیلی کثیف باشد، ابتدا توسط آب پرفشار و بدون تماس مستقیم چرک و گل و خاک را از بدنه ی خودرو بشوئید. سپس با استفاده از

آب سرد یا ولرم که حاوی شامپوی شستشو و براق کننده ی باکیفیت می باشد خودرو را بشوئید. همیشه از آب فراوان استفاده نمائید، تا اطمینان حاصل نمائید که خاک و دانه های شن از سطح خودرو پاک شده و به رنگ بدنه نچسبند. بعد از شستن، بدنه خودرو را با آب تمیز آب کشیده و با پارچه جیر خشک نمائید.

تمیزکردن زیر اتاق خودرو

! از شستشوی محفظه ی موتور با استفاده از آب پر فشار خودداری نمایید زیرا امکان صدمه دیدن سیستم های برقی خودرو محتمل می باشد. در ماه های زمستان، در صورتی که جاده ها نمک پاشی شده باشند، از شیلنگ جهت شستن زیر خودرو استفاده نمائید. توده های گل را با جریان پرفشار آب پاک نمائید و مناطقی که به راحتی کثیف شده و گل و لای در آنها به راحتی جمع می شود، را کاملاً تمیز نمائید.

برطرف کردن لکه های قیر

برای برطرف کردن لکه های قیر و لکه های روغنی بر روی بدنه ی خودرو، از مواد مخصوص پاک کننده استفاده نمائید و سپس بلافاصله آن قسمت را با آب بشوئید.

حفاظت از بدنه

پس از شستشو، پوشش رنگی بدنه را از نظر را چک نمایید. در صورتیکه رنگ بخشی از بدنه کاملاً رفته باشد، ابتدا از کمی آستری رنگی استفاده نمایید، سپس از پوشش بیس (base) با رنگ مناسب استفاده نمایید و نهایتاً با قلم لاک (lacquer pencil)، کار را به پایان برسانید. این عملیات را پس از شستشو و قبل از عملیات پولیش و واکس زدن خودرو، انجام دهید. در صورتیکه صدمه ی وارده بده بدنه، جدی و عمیق باشد، جهت تعمیر به نمایندگی خدمات پس از فروش ام جی مراجعه فرمایید.

پولیش کردن پوشش رنگی خودرو

 از پولیش هایی که دارای مواد ساینده ی نرم نمی باشند، استفاده ننمایید. امکان صدمه دیدن و مات شدن رنگ بنده، محتمل می باشد. هر از گاهی، پوشش رنگی خودرو را با استفاده از پولیش مورد تایید شرکت ام جی که حاوی خواص زیر می باشد، پولیش نمایید:

- مواد ساینده ی بسیار ملایم که آلودگی های پوشش رنگی بدنه را بدون آسیب رساندن به رنگ، برطرف می نمایند.

- ترکیبات پرکننده ای که درون خش های موجود در پوشش رنگی را پر کرده و قابلیت رؤیت آنها را کاهش می دهند.
- براق کننده (WAX) برای تأمین یک لایه ی محافظ میان رنگ و ذرات ریزگرد موجود در محیط.

توجه: از استعمال پولیش ها و جلا دهنده ها بر روی درزگیرهای لاستیکی و شیشه ها اجتناب نمایید.

تیغه های برف پاک کن

تیغه های برف پاک کن را با آب ولرم و مایع شوینده بشوئید. از شوینده های دارای پایه ی نفت یا الکل استفاده ننمایید.

شیشه ها و آینه ها

تمامی شیشه ها را از سمت داخل و بیرون و با استفاده از پارچه ی نرم و شیشه پاک کن مورد تایید تمیز نمایید.

شیشه ی جلو: قبل از وصل کردن تیغه های برف پاک کن جدید و بعد از شستن خودرو با شوینده های مخصوص بدنه، حتماً قسمت بیرونی شیشه ی جلو را با استفاده از شیشه پاک کن تمیز نمایید.

شیشه ی عقب خودرو: داخل این شیشه را با پارچه ی نرم و با حرکت عرضی و نه عمودی، تمیز نمایید تا از صدمه دیدن المنت های گرمکن شیشه، اجتناب نمائید.

توجه: المنت های گرمکن داخل شیشه ی عقب به سادگی آسیب می بیند. شیشه را نخرشید. بر روی المنت های گرمکن برچسب نچسبانید.

آینه ها

آینه ها را با آب و مایع شوینده بشوئید. از ترکیبات شوینده ی قوی یا کاردک برای تمیز کردن آینه ها استفاده ننمایید.

تمیز کردن داخل خودرو

مواد/قطعات پلاستیکی

سطوح پلاستیکی را با شوینده ی رقیق شده تمیز نمایید و سپس با یک پارچه ی مرطوب پاک نمایید.

توجه: اجزای داشبورد را پولیش نزنید، این سطوح، باید غیر صیقلی باقی بمانند.

موکت و سطوح پارچه ای

برای تمیز کردن این سطوح، از شوینده ی رقیق شده ی مخصوص روکش صندلی استفاده نمایید. ابتدا یک قسمت مخفی را با شوینده ی رقیق شده بشوید تا از درست عمل کردن آن مطمئن شوید.

چرم

تزئینات و سطوحی چرمی را با آب گرم و شوینده ی رقیق شده و ملایم تمیز نمایید.

چرم را با یک پارچه بدون کرک و تمیز خشک نموده و برق بیندازید.

توجه: برای تمیز کردن این سطوح، از مواد نفتی، شوینده های قوی، پولیش ها و براق کننده ها برای تمیز کردن آنها استفاده ننمایید.

پنل کنترل، ساعت، سیستم صوتی و صفحه ی نمایشگر سیستم رهیاب

این بخش ها را فقط با یک پارچه خشک تمیز نمایید.

پوشش مدول ایربگ

! از خیس کردن این قسمت ها پرهیز نمایید و برای تمیز کردن آنها از مواد نفتی، شوینده های قوی، پولیش ها و براق کننده ها برای تمیز کردن آنها استفاده ننمایید.

بمنظور جلوگیری از آسیب دیدگی ایربگ ها، قسمت های زیر باید با احتیاط و به وسیله ی یک تکه پارچه ی مرطوب تمیز شوند:

- پد وسط فرمان
- قسمتی از داشبورد که ایربگ سرنشین جلو در آن تعبیه شده است
- بخش هایی از تودوزی سقف و ستون جلو که ایربگ های محافظ سر (پرده ای) را در بر می گیرند.

کمربند های ایمنی

برای تستشوی کمربند های ایمنی از سفیدکننده، رنگ یا شوینده های قوی استفاده ننمایید.

کمربند ها را بیرون کشیده، سپس از آب گرم و مایع شوینده ی ملایم جهت تمیز کردن آن استفاده ننمایید. کمربند ها باید بطور طبیعی خشک شوند. صبر نمایید تا کمربند های ایمنی کاملاً خشک شوند و سپس آنها را جمع کرده و از خودرو استفاده ننمایید.

اطلاعات فنی

ابعاد خودرو	234
وزن ها	236
پارامترهای اصلی موتور	238
پارامترهای عملکرد دینامیک	240
مایعات توصیه شده و ظرفیت ها	241
میزان فرمان/چرخ ها (در شرایط بدون بار)	242
چرخ ها و تایر ها	242
فشار باد تایر (سرد)	242

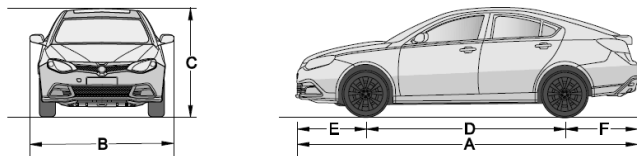

CSA7185 CSA7186	CSA7183 CSA7184	آیتم، واحد اندازه گیری
998	998	نقطه ی سپر عقب F, mm
1553	1553	فاصله ی دوچرخ جلو از یکدیگر، mm
1546	1546	فاصله ی دوچرخ عقب از یکدیگر، mm
11.1	11.1	حداقل قطر دایره گردش، m

CSA7185 CSA7186	CSA7183 CSA7184	آیتم، واحد اندازه گیری
4653	4653	طول خودرو A, mm
1827	1827	عرض خودرو B, mm
1480	1478	ارتفاع خودرو (بدون بار) C, mm
2705	2705	فاصله ی دو محور D, mm
950	950	فاصله ی مرکز چرخ جلو تا آخرین نقطه ی سپر جلو E, mm

CSA7185	CSA7183	آیتم، واحد اندازه گیری
CSA7186	CSA7184	
62	62	ظرفیت باک، L
452	429	ظرفیت صندوق عقب، L

پارامتر					آیتم، واحد اندازه گیری
CSA7184ACV	CSA7184MCV	CSA7183ACV		CSA7183MCV	
18K4C DCT COMFORT	18K4C MT STD	18K4G DCT GDE	18K4G DCT DELUXE	18K4G MT DELUXE	
5					تعداد سرنشین، نفر
1535	1510	1548	1548	1525	وزن خودرو بدون سرنشین، kg
1910	1885	1923	1923	1900	وزن ناخالص خودرو، kg
910	879	918	926	896	وزن اکسل جلو بدون سرنشین، kg
625	631	622	622	629	وزن اکسل عقب بدون سرنشین، kg
974	948	999	999	969	حداکثر وزن اکسل جلو، kg
936	937	924	924	931	حداکثر وزن اکسل عقب، kg

پارامتر						آیتم، واحد اندازه گیری	
CSA7186ACV		CSA7186MCV		CSA7185ACV			CSA7185MCV
18K4C DCT COMFORT	18K4C DCT STD	18K4C MT STD	18K4G DCT GDELUXE	18K4G DCT DELUXE	18K4G MT COMFORT		
5						تعداد سرنشین، نفر	
1527	1527	1485	1535	1522	1488	وزن خودرو بدون سرنشین، kg	
1902	1902	1860	1910	1897	1863	وزن ناخالص خودرو، kg	
936	936	879	932	919	882	وزن اکسل جلو بدون سرنشین، kg	
591	591	606	603	603	606	وزن اکسل عقب بدون سرنشین، kg	
1036	1036	987	1039	1026	990	حداکثر وزن اکسل جلو، kg	
866	866	873	871	871	873	حداکثر وزن اکسل عقب، kg	

پارامترهای اصلی موتور

پارامتر				آیتم، واحد اندازه گیری
CSA7184ACV CSA7186ACV CSA7183TDAD CSA7182TDAD	CSA7184MCV CSA7186MCV CSA7183TDMD CSA7182TDMD	CSA7183ACV CSA7185ACV CSA7183TDAR CSA7182TDAR	CSA7183MCV CSA7185MCV CSA7183TDMR CSA7182TDMR	
80 × 89.3		80 × 89.3		قطر سیلندر × کورس پیستون mm × mm
1.796		1.796		ظرفیت موتور، L
10.5 : 1		9.2 : 1		نسبت تراکم
96		116		حداکثر قدرت موتور، kw
98		118		قدرت اسمی موتور، kw
6000		5500		دور موتور برای ایجاد حداکثر قدرت، rev/min
170		215		حداکثر گشتاور، Nm

پارامترهای اصلی موتور

پارامتر				آیتم، واحد اندازه گیری
CSA7184ACV CSA7186ACV CSA7183TDAD CSA7182TDAD	CSA7184MCV CSA7186MCV CSA7183TDMD CSA7182TDMD	CSA7183ACV CSA7185ACV CSA7183TDAR CSA7182TDAR	CSA7183MCV CSA7185MCV CSA7183TDMR CSA7182TDMR	
4500		2000~4500		دور موتور برای ایجاد حداکثر گشتاور، rev/min
750 ± 50		750 ± 50	750 ± 50	دور موتور در دور آرام، rev/min
92# and above				نوع سوخت مصرفی، RON
≤ 8.2	≤ 7.9	≤ 8.0	≤ 7.7	میزان مصرف سوخت، ترکیبی، L/100 km

پارامترهای عملکرد دینامیک

پارامتر				آیتم، واحد اندازه گیری
CSA7184ACV CSA7186ACV	CSA7184MCV CSA7186MCV	CSA7183ACV CSA7185ACV	CSA7183MCV CSA7185MCV	
13	12.2	10	9.2	شتابگیری، ثانیه (صفر تا صد)
188	188	250	250	حداکثر سرعت، kph
≥ 30	≥ 30	≥ 30	≥ 30	قابلیت عبور خودرو از شیب، %

مایعات توصیه شده و ظرفیت ها

گنجایش				نوع مایع	نام
CSA7184ACV	CSA7184MCV	CSA7183ACV	CSA7183MCV		
CSA7182TDAD	CSA7182TDMD	CSA7182TDAR	CSA7182TDMR		
CSA7183TDAD	CSA7183TDMD	CSA7183TDAR	CSA7183TDMR		
CSA7186ACV	CSA7186MCV	CSA7185ACV	CSA7185MCV		
5.1		4.9		A1/B1 5W/30	روغن موتور، L
7.6	7.8	7.7	7.9	نوع (Glycol) (نوع OAT)	مایع خنک کننده ی موتور، L
7.72		7.72		Pentosin FFL-2	روغن گیربکس اتوماتیک، L
	2.2		2.2	MTF 94	روغن گیربکس غیر اتوماتیک، L
0.72		0.72		DOT4	روغن ترمز، L
0.87		0.87		Dexron III	روغن فرمان هیدرولیک، L
3.8		3.8		Qx35	مایع شیشه شور، L
480		480		R134a	گاز کولر (AC)، g

تایر / چرخ زاپاس

6.5J×16	سایز چرخ
215/55 R16	سایز تایر

فشار باد تایر (سرد)

بدون بار	تایر
0.22MPa	چرخ جلو
0.22MPa	چرخ عقب

میزان فرمان (در شرایط بدون بار)

پارامتر	آیتم، واحد اندازه گیری	
$-28' \pm 30'$	زاویه ی کمبر (غیر قابل تنظیم)	جلو
$3^\circ 37' \pm 30'$	زاویه ی کستر	
$0^\circ 10\text{c} \pm 6\text{c}$	مجموع زاویه ی تو این/تو ات	
$12^\circ 54' \pm 30'$	انحراف محور سگدست (غیر قابل تنظیم) (King Pin Inclination)	
$-1^\circ 10' \pm 30'$	زاویه ی کمبر	عقب
$24' \pm 6'$	مجموع زاویه ی تو این/تو ات	

چرخ ها و تایر ها

7.5J×17	7J×16	سایز چرخ
215/50 R17	215/55 R16	سایز تایر